



Manual de instrucciones **SEAT Leon**



Datos del vehículo

Modelo:
Matrícula:
Número de identificación del vehículo:
Día de la matriculación o de la entrega del vehículo:
Servicio Oficial SEAT:
Asesor de servicio:
Teléfono:

Acuse de recibo de los documentos y de las llaves del vehículo

Se adjunta al vehículo:	SÍ	NO
Documentación de a bordo	<input type="checkbox"/>	<input type="checkbox"/>
Primera llave	<input type="checkbox"/>	<input type="checkbox"/>
Segunda llave	<input type="checkbox"/>	<input type="checkbox"/>
Se ha comprobado el funcionamiento correcto de las llaves	<input type="checkbox"/>	<input type="checkbox"/>
Lugar:		
Fecha:		
Firma del titular del vehículo:		

Introducción

Gracias por la confianza demostrada al haber elegido un SEAT.

Con su nuevo SEAT podrá disfrutar de un vehículo con la tecnología más avanzada y equipamiento de alta calidad.

Le recomendamos leer este Manual de Instrucciones atentamente para familiarizarse con su vehículo y poder aprovechar todas sus funciones en la conducción diaria.

La información sobre el manejo se complementa con indicaciones para el funcionamiento y la conservación del vehículo, para garantizar así su seguridad y el mantenimiento del valor de su vehículo. Además le proporcionamos valiosos consejos prácticos y sugerencias para conducir su vehículo con eficiencia y respetando el medio ambiente.

Le deseamos que disfrute mucho con su vehículo y que tenga siempre buen viaje.

SEAT, S.A.

ATENCIÓN

Tenga en cuenta las importantes advertencias de seguridad relativas al airbag frontal del acompañante »» pág. 33, Colocación y utilización de los asientos para niños.

Acerca de este manual

En este manual se describe el **equipamiento** del vehículo en el momento del cierre de este texto. Algunos de los equipos que se describen a continuación se introducirán en fechas posteriores o sólo están disponibles en determinados mercados.

Algunos de los equipos y funciones que se describen aquí no se incluyen en todos los tipos o variantes del modelo, pudiendo cambiar o modificarse según las exigencias técnicas y de mercado, sin que ello pueda interpretarse, en ningún caso, como publicidad engañosa.

Las **ilustraciones** pueden diferir en algunos detalles con respecto a su vehículo y se han de entender como una representación estándar.

Las **indicaciones de dirección** (izquierda, derecha, adelante, atrás) que aparecen en este manual se refieren a la dirección de marcha del vehículo, siempre que no se indique lo contrario.

El **material audiovisual** sólo pretende ayudar a los usuarios a entender mejor algunas funcionalidades del coche. No sirve como sustituto del manual de instrucciones. Acceda al manual de instrucciones para consultar la información completa y advertencias.

✱ Los **equipamientos señalados con un asterisco** vienen de serie sólo en determinadas versiones del modelo, se suministran como opcionales únicamente para algunas versiones o bien sólo se ofertan en determinados países.

® Las **marcas registradas** están señaladas con ®. El que no aparezca este símbolo no garantiza que no se trate de un término registrado.

>> Indica que el apartado continúa en la página siguiente.

En este manual, usted puede acceder a la información, a través del:

- Índice temático con la estructura general del manual por capítulos.
- Índice visual, donde gráficamente se le indica la página en la que puede encontrar la información "esencial", que es ampliada en los capítulos correspondientes.
- Índice alfabético con numerosos términos y sinónimos que facilita la búsqueda de la información.

⚠ ATENCIÓN

Los textos precedidos por este símbolo contienen información sobre su seguridad y le advierten de posibles peligros de accidente o de lesiones.

ⓘ CUIDADO

Los textos precedidos con este símbolo llaman su atención sobre posibles daños en el vehículo.

🌿 Nota relativa al medio ambiente

Los textos precedidos por este símbolo contienen información sobre la protección del medio ambiente.

ℹ Aviso

Los textos precedidos por este símbolo contienen información adicional

Manual de instrucciones impreso y digital

El manual de instrucciones impreso contiene información relevante sobre el uso del vehículo y el manejo del Sistema de Infotainment.

En la versión digital de los manuales, se encuentra la información más detallada del sistema infotainment y está disponible en la web oficial de SEAT.

Para visualizar la versión digital del manual:



- escanee el código QR »» fig. 1
- **O BIEN** introduzca la siguiente dirección en el navegador web:

<http://www.seat.com/owners/your-seat/manuals-offline.html>

y seleccione su vehículo.

Videos relacionados

El manejo de algunas funciones del vehículo se puede mostrar en forma de instrucciones de video:



- escanee el código QR »» fig. 2
- **O BIEN** introduzca la siguiente dirección en el navegador web:

<http://www.seat.com/owners/your-seat/manuals-offline.html>

seleccione su vehículo y seguidamente la opción "Multimedia".

Aviso

Las instrucciones de video están solamente disponibles en algunos idiomas.

Preguntas frecuentes

Antes de la marcha

¿Cómo se regula el asiento? » » » **pág. 142**

¿Cómo se ajusta el volante? » » » **pág. 15**

¿Cómo se ajustan los retrovisores exteriores?
» » » **pág. 139**

¿Cómo se encienden las luces exteriores?
» » » **pág. 126**

¿Cómo funciona la palanca selectora del cambio automático? » » » **pág. 273**

¿Cómo repostar combustible? » » » **pág. 345**

¿Cómo se accionan los limpiaparabrisas y el limpialuneta? » » » **pág. 136**

Situaciones de emergencia

Un testigo de control ilumina o parpadea. ¿Qué significa eso? » » » **pág. 94**

¿Cómo se abre el capó del motor? » » » **pág. 357**

¿Cómo realizar la ayuda de arranque de emergencia? » » » **pág. 51**

¿Dónde se encuentran las herramientas a bordo en el vehículo? » » » **pág. 41**

¿Cómo reparar un neumático con el kit anti-pinchazos? » » » **pág. 43**

¿Cómo cambiar una rueda? » » » **pág. 44**

¿Cómo cambiar un fusible? » » » **pág. 58**

¿Cómo cambiar una lámpara? » » » **pág. 62**

¿Cómo remolcar el vehículo? » » » **pág. 53**

Consejos útiles

¿Cómo se ajusta la hora? » » » **pág. 85**

¿Cuándo se debe realizar la inspección del vehículo? » » » **pág. 91**

¿Qué funciones tienen las teclas/ruedecillas del volante? » » » **pág. 100**

¿Cómo se retira la cubierta del maletero?
» » » **pág. 150**

¿Cómo conducir de una forma económica y medioambientalmente correcta? » » » **pág. 286**

¿Cómo verificar y rellenar el nivel de aceite del motor? » » » **pág. 358**

¿Cómo verificar y rellenar el nivel del líquido refrigerante del motor? » » » **pág. 362**

¿Cómo rellenar el líquido lavacristales?
» » » **pág. 365**

¿Cómo verificar y rellenar el nivel de líquido de frenos? » » » **pág. 364**

¿Cómo verificar y ajustar los valores de presión de los neumáticos? » » » **pág. 373**

Consejos para el lavado del vehículo
» » » **pág. 386**

Funciones de interés

Easy Connect, menú Vehículo » » » **pág. 97**

¿Cómo funciona el sistema START-STOP?
» » » **pág. 269**

¿Qué asistentes pueden usarse para aparcar?
» » » **pág. 322**

¿Cómo funciona el asistente de marcha atrás?
» » » **pág. 327**

¿Cómo funciona el control adaptativo de velocidad? » » » **pág. 295**

¿Cómo puede ajustarse el modo de conducción SEAT? » » » **pág. 282**

¿Cómo funciona el sistema de aviso de salida de carril? » » » **pág. 304**

¿Cómo funciona el control de la presión de los neumáticos? » » » **pág. 378**

¿Cómo se abre el vehículo sin llave (Keyless Access)? » » » **pág. 110**

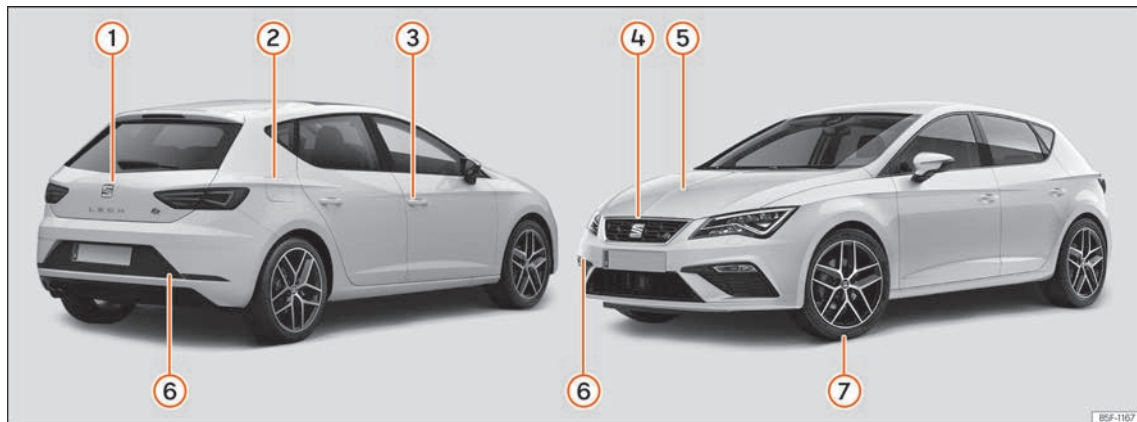
Iluminación interior y luz de ambiente
» » » **pág. 135**

Índice

Vistas generales del vehículo	7	Ayuda de arranque	51	Transportar y equipamientos prácticos	148
Vista exterior	7	Arrancar por remolcado y remolcar	53	Transporte de objetos	148
Cuadro general (volante a la izquierda)	8	Fusibles y lámparas	58	Maletero	150
Cuadro general (volante a la derecha)	9	Fusibles	58	Red de separación*	157
Vista interior	10	Cambio de lámparas	62	Portaequipajes de techo*	159
Seguridad	11	Manejo	71	Portaobjetos	162
Conducción segura	11	Puesto de conducción	71	Portabebidas	164
Consejos de conducción	11	Vista interior	71	Tomas de corriente	165
Posición correcta de los ocupantes del vehículo	12	Instrumentos y testigos de control	72	Climatización	166
Área de los pedales	15	Cuadro de instrumentos	72	Calefacción, ventilación y refrigeración	166
Cinturones de seguridad	16	Manejo del cuadro de instrumentos	92	Sistema Infotainment	175
El porqué de los cinturones de seguridad	16	Testigos de control	94	Introducción	175
Ajuste correcto de los cinturones de seguridad	20	Sistema Easy Connect	97	Advertencias de seguridad	175
Pretensores del cinturón	22	Volante multifunción*	100	Cuadro general del equipo	177
Sistema de airbags	23	Apertura y cierre	104	Indicaciones generales para el manejo	181
Breve introducción	23	Juego de llaves del vehículo	104	Manejo por voz	188
Funcionamiento de los airbags	25	Cierre centralizado	106	Conectividad	191
Transporte seguro de niños	31	Alarma antirrobo*	114	Transferencia de datos	191
Seguridad infantil	31	Puertas	116	Full Link*	191
Emergencias	41	Portón trasero	119	SEAT Media Control*	198
Autoayuda	41	Mandos para las ventanillas	121	Punto de acceso WLAN*	199
Equipamiento de emergencia	41	Techo de cristal*	123	Modos de funcionamiento	201
Reparación de neumáticos	41	Luces	126	Radio	201
Cambiar una rueda	44	Alumbrado del vehículo	126	Media	210
Cambio de escobillas	49	Luces interiores	134	Navegación	229
		Visibilidad	136	Navegación modo Offroad*	242
		Sistemas limpiaparabrisas y limpialuneta	136	Menú Vehículo	244
		Espejos retrovisores	139	Teléfono	249
		Protección del sol	141	Multimedia	261
		Asientos y apoyacabezas	142	Conducción	263
		Ajustar los asientos	142	Arranque y conducción	263
		Apoyacabezas	144	Arrancar y parar el motor	263
		Funciones de los asientos	145	Sistema Start-Stop*	269

Cambio manual	272	Ayuda de aparcamiento posterior*	327	Conservación del vehículo	385
Cambio automático/cambio automático		Asistente de marcha atrás (Rear View Ca-		Conservación y limpieza	385
DSG*	273	mera)*	327	Accesorios y modificaciones técnicas	391
Recomendación de marcha	280	Dispositivo de enganche para remolque		Accesorios, piezas de repuesto y trabajos	
Dirección	281	y remolque*	330	de reparación	391
Modos de conducción SEAT (SEAT Drive		Conducción con remolque	330	Información para el usuario	394
Profile)*	282	Dispositivo de enganche para remol-		Información para el usuario	394
Consejos para la conducción	285	que*	338	Información memorizada por las unidades	
Sistemas de asistencia al conductor	289	Montaje posterior de un dispositivo de re-		de control	394
Regulador de velocidad (GRA)*	289	molque	343	Otras informaciones de interés	395
Sistema de asistencia a la frenada de		Consejos prácticos	345	Información sobre la Directiva de la UE	
emergencia (Front Assist)*	291	Verificación y reposición de niveles	345	2014/53/EU	395
Control adaptativo de velocidad (ACC -		Repostado	345	Datos técnicos	400
Adaptive Cruise Control)*	295	Tipos de combustible	348	Indicaciones sobre los datos técnicos	400
Sistema de aviso de salida del carril (Lane		AdBlue®	351	Información relevante	400
Assist)*	304	Gestión del motor y sistema de depuración		Índice alfabético	405
Asistente para atascos	307	de gases de escape	353		
Asistente para emergencias (Emergency		Vano motor	355		
Assist)	309	Aceite del motor	358		
Frenar y estacionar	311	Sistema de refrigeración	362		
Sistema de frenos	311	Líquido de frenos	364		
Sistemas de estabilización y asistencia a la		Depósito limpiacristales	365		
frenada	317	Batería	366		
Estacionar	321	Gestión de la energía	369		
Ayudas para aparcar y maniobrar	322	Ruedas	371		
Sistemas de ayuda al aparcar y maniobrar		Ruedas y neumáticos	371		
(Park Pilot)	322	Sistemas de control de neumáticos	378		
Ayuda de aparcamiento Plus*	323	Rueda de emergencia	380		
		Mantenimiento	382		
		Programa de mantenimiento SEAT	382		
		Intervalos de servicio	382		
		Ofertas de servicio adicionales	384		
		Garantía	385		

Vista exterior



① Portón trasero

- Apertura desde fuera »»» pág. 119
- Apertura de emergencia »»» pág. 120

② Depósito de combustible

- Capacidad de llenado »»» pág. 401
- Abrir/Cerrar tapón »»» pág. 345

③ Apertura y cierre

- Puertas »»» pág. 116
- Cierre centralizado »»» pág. 106
- Bloqueo de emergencia »»» pág. 117

④ Capó del motor

- Palanca de desbloqueo »»» pág. 357
- Abrir/Cerrar »»» pág. 357

⑤ Control de niveles

- Aceite »»» pág. 358
- Líquido de frenos »»» pág. 364
- Batería »»» pág. 366

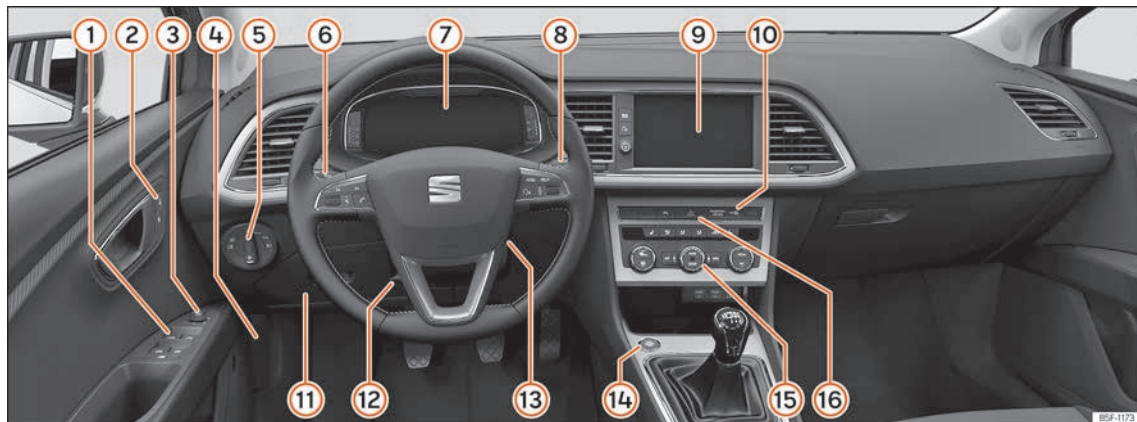
⑥ Remolque del vehículo

- Argolla de remolque »»» pág. 56
- Arranque por remolcado »»» pág. 54

⑦ Actuación en caso de pinchazo

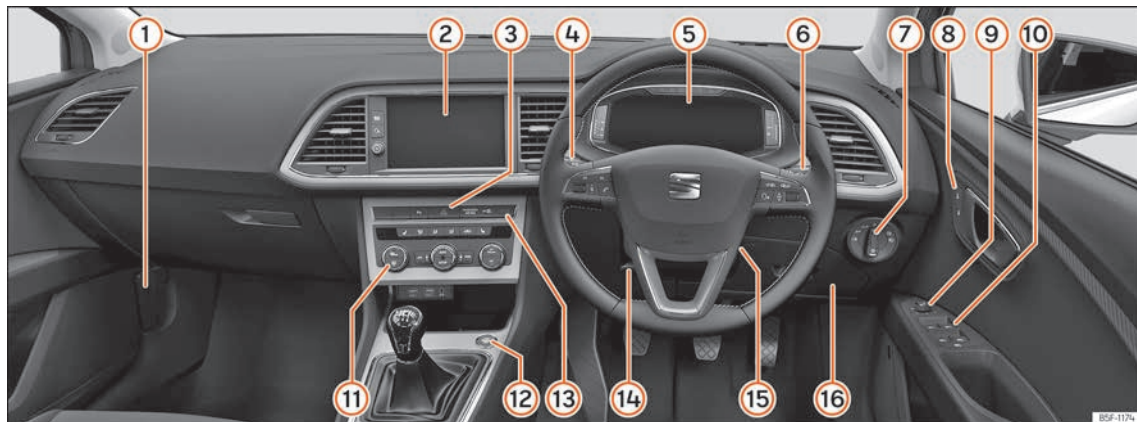
- Kit antipinchazos »»» pág. 41
- Cambio de rueda »»» pág. 44

Cuadro general (volante a la izquierda)



- | | | |
|--|---|--|
| ① Elevelunas eléctricos »»» pág. 121 | ⑧ Limpiaparabrisas y limpialuneta »»» pág. 136 | ⑭ Pulsador de arranque »»» pág. 264 |
| ② Cierre centralizado »»» pág. 106 | ⑨ Sistema de información para el conductor »»» pág. 92 | ⑮ Climatización »»» pág. 166 |
| ③ Ajuste de los retrovisores exteriores »»» pág. 139 | ⑩ Easy Connect »»» pág. 97 | ⑯ Intermitentes de emergencia »»» pág. 132 |
| ④ Palanca para abrir el capó »»» pág. 357 | ⑪ Indicador de desconexión del airbag del acompañante »»» pág. 27 | |
| ⑤ Conmutador de luces »»» pág. 127 | ⑫ Fusibles »»» pág. 58 | |
| ⑥ Palanca de intermitentes y luz de carretera »»» pág. 129 | ⑬ Ajuste del volante »»» pág. 15 | |
| Regulador de velocidad »»» pág. 289 | ⑭ Cerradura de encendido »»» pág. 263 | |
| ⑦ Testigos luminosos »»» pág. 94 | | |

Cuadro general (volante a la derecha)

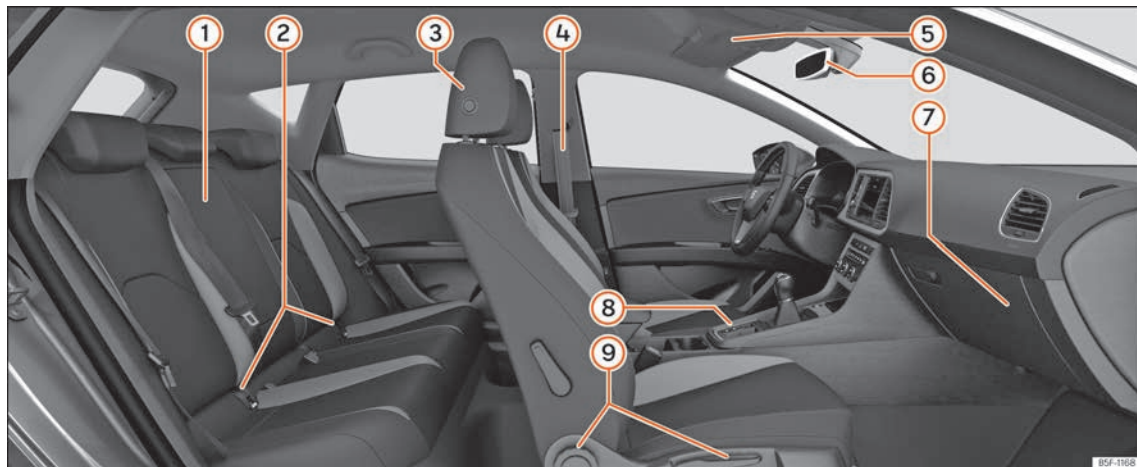


- ① Palanca para abrir el capó »»» pág. 357
- ② Easy Connect »»» pág. 97
- ③ Intermitentes de emergencia »»» pág. 132
- ④ Palanca de intermitentes y luz de carretera »»» pág. 129
- Regulador de velocidad »»» pág. 289
- ⑤ Testigos luminosos »»» pág. 94
- ⑥ Limpiaparabrisas y limpiacristal »»» pág. 136

- Sistema de información para el conductor »»» pág. 92
- ⑦ Conmutador de luces »»» pág. 127
- ⑧ Cierre centralizado »»» pág. 106
- ⑨ Ajuste de los retrovisores exteriores »»» pág. 139
- ⑩ Elevalunas eléctricos »»» pág. 121
- ⑪ Climatización »»» pág. 166
- ⑫ Pulsador de arranque »»» pág. 264

- ⑬ Indicador de desconexión del airbag del acompañante »»» pág. 27
- ⑭ Ajuste del volante »»» pág. 15
- ⑮ Cerradura de encendido »»» pág. 263
- ⑯ Fusibles »»» pág. 58

Vista interior



- ① Reposabrazos »»» pág. 156
- ② Anclajes Isofix »»» pág. 35
- ③ Ajuste del apoyacabezas »»» pág. 144
- ④ Cinturones de seguridad »»» pág. 16
- ⑤ Techo panorámico »»» pág. 123
- ⑥ Retrovisor interior »»» pág. 139
- ⑦ Desconexión del airbag frontal de acompañante »»» pág. 27
- ⑧ Freno de estacionamiento electrónico »»» pág. 313
- ⑨ Ajuste de los asientos »»» pág. 142

Seguridad

Conducción segura

Consejos de conducción

¡La seguridad es lo primero!

⚠️ ATENCIÓN

• Este capítulo contiene informaciones de interés sobre el manejo del vehículo, tanto para el conductor como para sus acompañantes. En los otros capítulos de la documentación de a bordo aparecen otras informaciones importantes de las que el conductor y sus acompañantes también deberían estar informados por su propia seguridad.

• Asegúrese de que toda la documentación de a bordo se encuentre siempre en el vehículo. Esto último es especialmente importante cuando se preste o venda el vehículo a otra persona.

Antes de iniciar la marcha

Le recomendamos, tanto por su propia seguridad como por la de sus acompañantes, tenga en cuenta los siguientes aspectos antes de emprender la marcha:

- Asegúrese de que el alumbrado y los intermitentes estén en perfecto estado.
- Controle la presión de inflado de los neumáticos.
- Asegúrese de que todos los cristales ofrezcan una buena visibilidad.
- Asegúrese de que el equipaje vaya bien sujeto »»» pág. 148.
- Asegúrese de que ningún objeto impida el funcionamiento de los pedales.
- Ajuste los retrovisores, el asiento delantero y el apoyacabezas según su estatura.
- Asegúrese que los acompañantes de los asientos traseros tienen el apoyacabezas en posición de uso »»» pág. 144.
- Aconseje a sus acompañantes que regulen los apoyacabezas según su estatura.
- Proteja a los niños utilizando un asiento para niños apropiado y el cinturón de seguridad puesto correctamente »»» pág. 31.
- Siéntese correctamente. Aconseje también a sus acompañantes que se sienten correctamente »»» pág. 12.
- Colóquese bien el cinturón de seguridad. Aconseje también a sus acompañantes que se abrochen correctamente el cinturón de seguridad »»» pág. 16.

Factores que influyen en la seguridad

Usted, como conductor, es el responsable de su propia seguridad y de la de sus acompañantes.

- Permanezca siempre atento al tráfico y no se distraiga con sus acompañantes o con llamadas telefónicas.
- No conduzca nunca cuando sus facultades estén alteradas (p. ej., a causa de medicamentos, alcohol, drogas).
- Cumpla con las normas de circulación y respete los límites de velocidad.
- Adapte siempre su velocidad a las características de la vía, así como a las condiciones climatológicas y a las circunstancias del tráfico.
- En los viajes largos, pare siempre con regularidad para descansar, como mínimo cada dos horas.
- Siempre que sea posible, evite conducir cuando esté cansado o en tensión.

⚠️ ATENCIÓN

Conducir bajo los efectos del alcohol, drogas, medicamentos y narcóticos puede ocasionar graves accidentes que cuesten incluso la vida.



• El alcohol, las drogas, los medicamentos y los narcóticos pueden alterar considerablemente la percepción, el tiempo de reacción y la seguridad durante la conducción, lo que podría conllevar la pérdida sobre el control del vehículo.

Equipos de seguridad

No ponga en juego ni su seguridad ni la de sus acompañantes. Los equipos de seguridad pueden reducir el riesgo de sufrir lesiones en caso de accidente. Los siguientes puntos incluyen una parte de los equipos de seguridad de su SEAT¹⁾:

- cinturones de seguridad de tres puntos,
- limitadores de la tensión del cinturón en los asientos delanteros, y traseros laterales,
- pretensores del cinturón en los asientos delanteros,
- airbags delanteros,
- airbags para las rodillas,
- airbags laterales en los respaldos de los asientos delanteros,
- airbags laterales en los respaldos de los asientos traseros*,
- airbags para la cabeza,

- puntos de anclaje "ISOFIX" en los asientos traseros para los asientos para niños con el sistema "ISOFIX",
- apoyacabezas delanteros regulables en altura,
- apoyacabezas traseros con posición uso y no uso,
- columna de dirección regulable.

Los equipos de seguridad anteriormente mencionados tienen como objetivo protegerle a usted y a sus acompañantes de la mejor forma posible en caso de accidente. Estos sistemas de seguridad no le servirán de nada ni a usted ni a sus acompañantes si se sientan en una posición incorrecta o no utilizan dichos sistemas de forma adecuada.

La seguridad nos afecta a todos.

Posición correcta de los ocupantes del vehículo

Posición correcta en el asiento

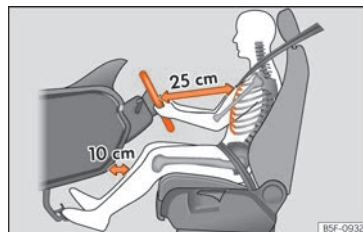


Fig. 3 La separación correcta entre el conductor y el volante debe ser de 25 cm como mínimo (10 pulgadas).

¹⁾ En función de la versión/mercado.

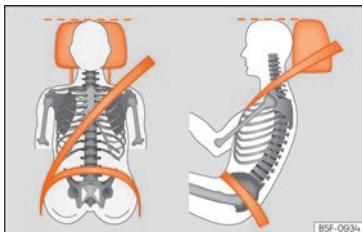


Fig. 4 Banda del cinturón y apoyacabezas ajustados correctamente.

A continuación se muestran las posiciones correctas en el asiento para el conductor y los acompañantes.

Las personas que, debido a su constitución física, no puedan alcanzar la posición correcta en el asiento deberán informarse en un taller especializado sobre los posibles dispositivos especiales. Sólo si se adopta una posición correcta se obtiene la protección óptima del cinturón de seguridad y del airbag. SEAT recomienda que acuda al servicio técnico.

Por su propia seguridad y para evitar lesiones en caso de frenada o maniobra brusca, o de accidente, SEAT recomienda las siguientes posiciones:

Válido para todos los ocupantes del vehículo:

- Ajuste el apoyacabezas de modo que el borde superior quede, en la medida de lo posible, a la altura de la parte superior de la cabeza, en ningún caso por debajo de los ojos. Mantenga la nuca lo más cerca posible del apoyacabezas »» fig. 4.
- Las personas de estatura reducida deberán bajar completamente el apoyacabezas, aunque la cabeza quede por debajo del borde superior del mismo.
- Las personas de elevada estatura deberán subir completamente el apoyacabezas.
- Mantenga siempre los pies en la zona reposapiés durante la marcha.
- Ajuste y abróchese correctamente el cinturón de seguridad »» pág. 20.

Para el conductor rige además lo siguiente:

- Coloque el respaldo del asiento casi en vertical de forma que la espalda descance completamente sobre él.
- Ajuste el volante de modo que quede a una distancia de, por lo menos, 25 cm [10 pulgadas] del esternón »» fig. 3 y lo pueda sujetar con ambas manos por los lados, por la parte exterior, con los brazos ligeramente flexionados.
- El volante deberá apuntar siempre en dirección al tórax y nunca hacia la cara.

- Ajuste longitudinalmente el asiento de forma que pueda pisar a fondo los pedales con las rodillas ligeramente flexionadas y que quede una distancia entre la zona de las rodillas y el tablero de instrumentos de al menos 10 cm [4 pulgadas] »» fig. 3.

- Ajuste el asiento en altura de forma que llegue al punto más alto del volante.
- Mantenga los pies siempre en la zona reposapiés para mantener en todo momento el control sobre el vehículo.

Para el acompañante rige además lo siguiente:

- Coloque el respaldo del asiento casi en vertical de forma que la espalda descance completamente sobre él.
- Desplace el asiento lo más que se pueda hacia atrás [mínimo 25 cm entre el tórax y el tablero de instrumentos]. Si la distancia es inferior a los 25 cm, el sistema de airbags no puede protegerle correctamente.

Número de plazas

El vehículo dispone de **5** plazas, 2 en la parte delantera y 3 en la trasera. Todas las plazas van equipadas con un cinturón de seguridad.

En algunas versiones, su vehículo está homologado **solamente** para 4 plazas. 2 en la parte delantera y 2 en la trasera.

»

⚠️ ATENCIÓN

Ir sentado en el vehículo en una posición incorrecta puede aumentar el riesgo de sufrir lesiones graves o mortales en caso de frenazos y maniobras bruscas, en caso de colisión o de accidente y en caso de que se disparen los airbags.

- Antes de emprender la marcha, todos los ocupantes deberán sentarse siempre en una posición correcta y mantenerla durante todo el trayecto. Esto también rige para la colocación del cinturón de seguridad.
- Transporte como máximo tantas personas como plazas con cinturones de seguridad tenga el vehículo.
- Para transportar a los niños, utilice siempre un sistema de retención que esté homologado y sea adecuado a su peso y estatura »» pág. 31.
- Durante la marcha, mantenga los pies siempre en la zona reposapiés. No los coloque nunca, p. ej., encima del asiento o del tablero de instrumentos, ni los saque nunca por la ventanilla. De lo contrario, el airbag y el cinturón de seguridad no solo no podrán ofrecer ninguna protección, sino que además podrían aumentar el riesgo de que se produjeran lesiones en caso de accidente.

Peligros por ir sentado en una posición incorrecta

Si no se lleva colocado el cinturón de seguridad o se lleva mal colocado, aumentará el riesgo de sufrir lesiones graves o mortales. Los cinturones de seguridad solo garantizan una protección óptima si se llevan colocados correctamente. Ir sentado en una posición incorrecta reduce considerablemente la función protectora del cinturón de seguridad y, como consecuencia, se pueden sufrir lesiones graves o incluso mortales. El riesgo de sufrir lesiones graves o mortales aumenta especialmente si, al dispararse un airbag, este golpea a un ocupante del vehículo que no vaya sentado correctamente. El conductor es el responsable de todas las personas, sobre todo de los niños, que transporte en el vehículo.

A continuación se enumeran a modo de ejemplo una serie de posiciones incorrectas que podrían resultar peligrosas para los ocupantes del vehículo.

Cuando el vehículo esté en movimiento:

- No se ponga nunca de pie en el vehículo.
- No se ponga nunca de pie en los asientos.
- No se ponga nunca de rodillas en los asientos.
- No incline nunca el respaldo del asiento excesivamente hacia atrás.

- No se apoye nunca en el tablero de instrumentos.
- No se tumbé nunca en el asiento trasero.
- No vaya nunca sentado tan solo en la parte delantera del asiento.
- No se siente nunca de lado.
- No se apoye nunca fuera de la ventanilla.
- No saque nunca los pies por la ventanilla.
- No ponga nunca los pies en el tablero de instrumentos.
- No ponga nunca los pies en el acolchado de la banqueta o sobre el respaldo del asiento.
- No viaje nunca en la zona reposapiés.
- No se siente nunca encima de los reposabrazos.
- No viaje nunca sin ir sentado en el asiento con el cinturón de seguridad colocado.
- No permanezca nunca en el maletero.

⚠️ ATENCIÓN

Ir sentado en el vehículo en una posición incorrecta aumenta el riesgo de sufrir lesiones graves o mortales en caso de accidente, frenazos y maniobras bruscas.

- Todos los ocupantes tienen que ir siempre sentados correctamente durante la marcha y llevar siempre el cinturón de seguridad colocado correctamente.

- Los ocupantes del vehículo que no vayan sentados correctamente, no lleven colocado el cinturón de seguridad o mantengan una distancia insuficiente con respecto al airbag corren el peligro de sufrir lesiones muy graves o mortales, especialmente si se disparan los airbags y les golpean.

Ajustar la posición del volante

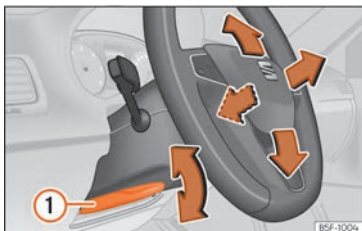


Fig. 5 Palanca en la parte inferior del lateral izquierdo de la columna de dirección.

Ajuste el volante antes del viaje y sólo con el vehículo detenido.

- Tire de la palanca » fig. 5 ① hacia abajo, mueva el volante hasta la posición deseada y vuelva a subir la palanca hasta el punto de cierre.

⚠ ATENCIÓN

Un uso inadecuado del ajuste de la posición del volante y un ajuste incorrecto del volante pueden provocar lesiones graves o mortales.

- Tras ajustar la columna de la dirección, empuje firmemente la palanca » fig. 5 ① hacia arriba para que el volante no cambie de posición accidentalmente durante la marcha.
- Nunca ajuste el volante durante la marcha. Si durante la marcha detecta que necesita ajustar el volante, deténgase de forma segura y realice el ajuste correcto.
- El volante ajustado siempre debe apuntar hacia el tórax y no hacia el rostro, para no limitar la protección del airbag frontal del conductor en caso de accidente.
- Durante la conducción, sujete siempre el volante con ambas manos por la parte exterior del mismo (posición de las 9 y las 3 horas) para reducir las lesiones en caso de que se dispare el airbag frontal del conductor.
- Nunca sujete el volante en la posición de las 12 horas o de otro modo, por ejemplo, por el centro. En caso de disparo del airbag del conductor, podría sufrir lesiones graves en los brazos, las manos y la cabeza.

Área de los pedales

Pedales

- Asegúrese de que puede pisar siempre sin problemas los pedales del freno, del embrague y del acelerador.
- Asegúrese de que los pedales pueden volver a su posición original sin ningún problema.
- Asegúrese de que las alfombrillas queden perfectamente fijadas, de forma que no se muevan durante la marcha ni impidan el funcionamiento de los pedales » ⚠.

Sólo está permitido el uso de alfombrillas que dejen libre el área de los pedales y que puedan fijarse para evitar que se muevan. Podrá adquirir alfombrillas adecuadas en un establecimiento especializado. Se han montado elementos de fijación* para las alfombrillas en la zona reposapiés.

Cuando falla uno de los circuitos de frenos, se tiene que pisar más a fondo el pedal del freno para que el vehículo se detenga.

Llevar calzado apropiado

Lleve un calzado que le sujete bien el pie y no le reste sensibilidad a la hora de accionar los pedales. »

⚠ ATENCIÓN

- Si no se pueden accionar los pedales libremente, podrían surgir situaciones críticas durante la conducción.
- No coloque nunca alfombrillas ni cualquier otro alfombrado sobre las ya instaladas, pues reducen el área de los pedales y podrían impedir la utilización de los mismos, con el consiguiente peligro de accidente.
- No coloque nunca objetos en la zona reposapiés del conductor. Podrían desplazarse hasta la zona de los pedales e impedir el accionamiento de los mismos.

Cinturones de seguridad


El porqué de los cinturones de seguridad

Testigos de control




Se ilumina en rojo


El conductor o el acompañante no se han abrochado el cinturón de seguridad.

El testigo de control  se ilumina para recordarle que se abroche el cinturón de seguridad.

Antes de poner el vehículo en marcha:

- Colóquese bien el cinturón de seguridad.
- Indique también a sus acompañantes que se pongan bien el cinturón de seguridad antes de iniciar la marcha.
- Proteja a los niños utilizando un asiento especial adecuado a la altura y edad del niño **»» pág. 31.**

Si al iniciar la marcha se superan 25 km/h (15 mph) aprox. sin llevar abrochados el conductor o el acompañante los cinturones de seguridad, o si estos se desabrochan durante la marcha, sonará una señal acústica durante algunos segundos. Adicionalmente parpadeará el testigo de advertencia .

El testigo  se apagará cuando, con el encendido conectado, el conductor y el acompañante se abrochen el cinturón de seguridad.

Indicación de abrochado de los cinturones de las plazas traseras*



Fig. 6 Cuadro de instrumentos: indicación de plaza posterior izquierda ocupada y abrochado el cinturón correspondiente.

En función de la versión del modelo, al conectar el encendido, el indicador del estado de los cinturones **»» fig. 6** informa al conductor en la pantalla del cuadro de instrumentos si los ocupantes de las plazas traseras llevan abrochado el cinturón de seguridad que les corresponde.



Indica que la plaza correspondiente no está ocupada.



Indica que la plaza está ocupada y el ocupante lleva abrochado su cinturón de seguridad.

Si durante la marcha se desabrocha un cinturón de seguridad de las plazas traseras, el símbolo correspondiente parpadeará durante 30 segundos como máximo. Si se circula a una velocidad superior a los 25 km/h (15 mph), suena adicionalmente una señal acústica.

Si durante la marcha se abrocha o se desabrocha un cinturón de seguridad en alguna de las plazas traseras, se indicará el estado del cinturón durante aproximadamente 30 segundos. La indicación puede ocultarse presionando la tecla **(0.0/SET)** en el cuadro de instrumentos.

La función protectora de los cinturones de seguridad



Fig. 7 Los conductores que lleven el cinturón de seguridad correctamente abrochado no saldrán lanzados en caso de un frenazo brusco.

Los cinturones de seguridad bien puestos mantienen a los ocupantes en la posición correcta. Ayudan, además, a evitar los movimientos descontrolados que pueden provocar heridas graves y reducen el peligro de salir despedido fuera del vehículo en caso de accidente.

Los ocupantes del vehículo que lleven los cinturones de seguridad bien puestos se beneficiarán en gran medida del hecho de que la energía cinética sea absorbida por los cinturones de seguridad. También la estructura de la parte delantera y otros componentes de la seguridad pasiva de su vehículo, por ejemplo, el sistema de airbags, garantizan una absor-

ción de la energía cinética liberada. De este modo disminuye la energía cinética que se está liberando y, al mismo tiempo, el riesgo de resultar herido. Por este motivo hay que ponerse los cinturones antes de poner el vehículo en marcha, aunque sólo sea para realizar un trayecto corto.

Asegúrese también de que todos los pasajeros se han abrochado el cinturón. Las estadísticas relativas a los accidentes de circulación han demostrado que llevar puesto el cinturón de seguridad de forma correcta reduce considerablemente el riesgo de sufrir lesiones graves y aumentan las posibilidades de sobrevivir en caso de accidente. Los cinturones de seguridad bien puestos aumentan además el efecto protector de los airbags si se disparan en caso de accidente. Por este motivo, en la mayoría de los países es obligatorio utilizar los cinturones de seguridad.

Aunque su vehículo esté equipado con airbags, es obligatorio llevar bien puestos los cinturones de seguridad. Los airbags delanteros, por ejemplo, sólo se disparan en algunos casos de colisión frontal. No se disparan en caso de colisión frontal o lateral leve, colisión trasera, a causa de un vuelco o en caso de accidente en el que no se rebase el valor de disparo del airbag prefijado en la unidad de control.

Indicaciones de seguridad importantes para la utilización de los cinturones de seguridad

- Lleve siempre puesto el cinturón de seguridad tal como se describe en este apartado.
- Asegúrese de que es posible ponerse los cinturones de seguridad en todo momento y de que no están dañados.

⚠️ ATENCIÓN

- Si no lleva abrochado el cinturón de seguridad o está mal puesto, aumentará el riesgo de sufrir lesiones graves o mortales. Los cinturones de seguridad ofrecen la máxima protección sólo si se utilizan del modo correcto.
- Un mismo cinturón de seguridad no deberá ser utilizado nunca por dos personas al mismo tiempo (tampoco si se trata de niños).
- No se quite nunca el cinturón de seguridad mientras el vehículo esté en movimiento, de lo contrario existe peligro de muerte.
- La banda del cinturón no deberá deslizarse sobre objetos duros ni frágiles (gafas, bolígrafo, etc.), ya que podría producir heridas en caso de accidente.
- La banda del cinturón no deberá quedar enganchada, ni estar dañada y no deberá rozar con extremos cortantes.

- No lleve nunca el cinturón de seguridad debajo del brazo o en cualquier otra posición incorrecta.
- Las prendas de vestir gruesas y sin abrochar (p. ej., un abrigo encima de una sudadera) dificultan el ajuste correcto de los cinturones de seguridad, por lo que reducen su capacidad de protección.
- Habrá que evitar que el cierre se obstruya con papel o similares, ya que en este caso no se podrá enganchar la lengüeta de cierre.
- No modifique nunca la posición de la banda del cinturón mediante pinzas para el cinturón, argollas de sujeción u objetos similares.
- Los cinturones de seguridad que presenten daños en el tejido, en las uniones, en el enrollador automático o en el cierre pueden ocasionar heridas graves en caso de accidente. Por este motivo, compruebe con regularidad el estado de los cinturones de seguridad.
- Después de un accidente, acuda a un taller especializado para que le cambien los cinturones de seguridad que se hayan densado en exceso a causa del esfuerzo al que han sido sometidos. Puede que sea necesario cambiarlos incluso cuando no haya daños visibles. Además, se deben comprobar los puntos de anclaje del cinturón.
- No intente nunca reparar los cinturones de seguridad usted mismo. Los cinturones

de seguridad no deben ser desmontados ni modificados de ningún modo.

- El cinturón deberá mantenerse limpio, ya que si está muy sucio se podría ver perjudicado el funcionamiento del enrollador automático del mismo.

Accidentes frontales y las leyes físicas

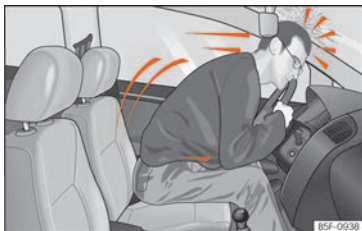


Fig. 8 El conductor que no lleve puesto el cinturón de seguridad se verá lanzado hacia delante.



Fig. 9 El ocupante del asiento trasero que no lleve puesto el cinturón de seguridad se verá lanzado hacia delante sobre el conductor que sí lleva el cinturón.

Es fácil explicar de qué modo actúan las leyes físicas en caso de accidente frontal: en

cuanto un vehículo se pone en movimiento se origina, tanto en el vehículo como en los ocupantes del mismo, una energía denominada “energía cinética”.

La magnitud de la “energía cinética” depende fundamentalmente de la velocidad, del peso del vehículo y de los ocupantes. Cuanto mayor sean mayor será la energía que deberá ser “absorbida” en caso de accidente.

No obstante, el factor más importante es la velocidad del vehículo. Por ejemplo, si la velocidad se duplica pasando de 25 km/h (15 mph) a 50 km/h (30 mph), la energía cinética correspondiente se cuadruplica.

Dado que los ocupantes del vehículo de nuestro ejemplo no llevan abrochado el cinturón de seguridad, en caso de colisión toda la energía cinética de los ocupantes sólo será absorbida por dicho impacto.

Aun circulando a una velocidad comprendida entre 30 km/h (19 mph) y 50 km/h (30 mph), las fuerzas que actúan sobre el cuerpo en caso de accidente pueden superar con facilidad una tonelada (1.000 kg). Las fuerzas que actúan sobre su cuerpo aumentan cuanto mayor sea la velocidad a la que circule.

Los ocupantes del vehículo que no se hayan abrochado los cinturones de seguridad no están “unidos” al vehículo. En caso de colisión frontal, estas personas se desplazarán con la misma velocidad a la que circulaba el vehículo antes de la colisión. Este ejemplo es

válido no sólo para colisiones frontales, sino también para todo tipo de accidentes.

Incluso circulando a poca velocidad, en caso de colisión actúan sobre el cuerpo fuerzas que no se pueden contrarrestar sólo con apoyarse en las manos. En caso de colisión frontal, los ocupantes del vehículo que no lleven puesto del cinturón de seguridad se verán lanzados de forma incontrolada hacia delante y se golpearán, por ejemplo, contra el volante, el tablero de instrumentos o el parabrisas »» **fig. 8.**

También es imprescindible que los ocupantes de los asientos traseros se abrochen el cinturón, ya que, en caso de accidente, se verían desplazados de un modo incontrolado por el habitáculo. Si un ocupante del asiento trasero no lleva el cinturón abrochado, no sólo se pone en peligro a sí mismo sino también a los ocupantes de los asientos delanteros »» **fig. 9.**

Ajuste correcto de los cinturones de seguridad

Abrocharse y desabrocharse el cinturón de seguridad



Fig. 10 Insertar la lengüeta del cinturón de seguridad en su cierre.

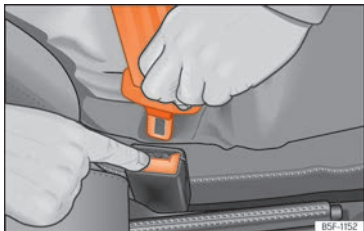


Fig. 11 Soltar la lengüeta del cierre del cinturón.

Los cinturones de seguridad correctamente colocados mantienen a los ocupantes en la posición en la que más protegidos están en caso de frenada brusca o accidente »» △.

Abrocharse el cinturón

Abróchese el cinturón de seguridad antes de cada viaje.

- Ajuste correctamente el asiento delantero y el apoyacabezas »» pág. 12.
- Encastre el respaldo del asiento trasero en posición vertical »» △.
- Tire de la lengüeta del cinturón y coloque la banda uniformemente sobre el pecho y la región pélvica. **No** doble el cinturón al hacerlo »» △.
- Encastre la lengüeta en el cierre del asiento correspondiente »» **fig. 10**.

- Tire del cinturón para comprobar que la lengüeta ha quedado bien encastrada en el cierre.

Desabrocharse el cinturón de seguridad

Desabróchese el cinturón de seguridad únicamente con el vehículo detenido »» △.

- Presione la tecla roja en el cierre »» **fig. 11**. La lengüeta saltará del cierre.
- Acompañe el cinturón con la mano para que la banda se enrolle más fácilmente, el

cinturón no se doble y el revestimiento no resulte dañado.

△ ATENCIÓN

- El cinturón de seguridad sólo garantizará una protección óptima cuando el respaldo esté en posición vertical y el cinturón de seguridad esté colocado correctamente de acuerdo con la estatura.
- Quitarse el cinturón de seguridad durante la marcha puede provocar lesiones graves o mortales en caso de accidente o frenada brusca.
- El propio cinturón de seguridad o un cinturón de seguridad suelto pueden causar graves lesiones si el cinturón se desliza desde las zonas rígidas del cuerpo a las blandas (p. ej., al abdomen).

Colocación correcta del cinturón

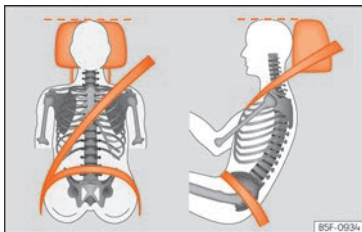


Fig. 12 Banda del cinturón y apoyacabezas ajustados correctamente, vistos de frente y lateralmente.



Fig. 13 Colocación de la banda del cinturón en el caso de mujeres embarazadas.

Sólo cuando la banda del cinturón está correctamente colocada, los cinturones de seguridad ofrecen la protección óptima en ca-

so de accidente y reducen el riesgo de sufrir lesiones graves o mortales. Además, si la banda está correctamente colocada, el cinturón mantendrá a los ocupantes en la posición óptima para que el airbag ofrezca la máxima protección. Por ese motivo, siempre debe colocarse el cinturón de seguridad y asegurarse que la banda esté correctamente colocada.

Una posición incorrecta en el asiento puede ocasionar heridas graves o incluso mortales »» pág. 12, Posición correcta de los ocupantes del vehículo.

- La banda del hombro debe pasar siempre sobre el centro del hombro; jamás sobre el cuello, sobre el brazo o bajo el brazo, o por detrás de la espalda.
- La banda abdominal del cinturón de seguridad debe pasar siempre por la región pélvica y nunca por encima del abdomen.
- Coloque el cinturón siempre plano y ceñido sobre el cuerpo. En caso necesario, tire un poco de la banda del cinturón.

En el caso de **mujeres embarazadas**, el cinturón de seguridad debe pasar de forma uniforme sobre el pecho y lo más bajo posible por la zona pélvica con la banda plana para que no se presione el vientre; además, debe utilizarse durante todo el embarazo »» fig. 13.

Adaptar el recorrido de la banda del cinturón a la estatura

El recorrido de la banda del cinturón se puede adaptar con los siguientes equipamientos:

- Ajuste de la altura del cinturón para los asientos delanteros.

⚠ ATENCIÓN

Si la banda del cinturón de seguridad está mal colocada puede ocasionar lesiones graves o mortales en caso de accidente.

- La banda del hombro debe pasar por el centro del mismo y nunca bajo el brazo o sobre el cuello.
- El cinturón de seguridad debe quedar plano y bien ceñido a la parte superior del cuerpo.
- La banda abdominal del cinturón de seguridad debe pasar por la región pélvica, nunca por encima del abdomen. El cinturón de seguridad debe quedar plano y bien ceñido a la pelvis. En caso necesario, tire un poco de la banda del cinturón.
- En el caso de mujeres embarazadas, la banda abdominal del cinturón de seguridad debe pasar lo más bajo posible por delante de la zona pélvica, apoyado en plano y "rodeando" el vientre »» fig. 13.
- No doble la banda del cinturón mientras lo lleve puesto.
- Una vez colocado el cinturón correctamente, no lo aleje del cuerpo con la mano. »»

- No haga pasar la banda del cinturón por encima de objetos rígidos o frágiles, por ejemplo, gafas, bolígrafos o llaves.
- Nunca modifique el recorrido de la banda mediante pinzas para el cinturón, argollas de sujeción o similares.

Aviso

Las personas que, debido a su constitución física, no puedan alcanzar la posición óptima de la banda del cinturón, deberán informarse en un taller especializado sobre los posibles dispositivos especiales para lograr la protección óptima del cinturón y del airbag. SEAT recomienda que acuda al servicio técnico.

Pretensores del cinturón

Funcionamiento del pretensor del cinturón

Los cinturones de seguridad de los asientos delanteros están equipados con pretensores.

Los pretensores son activados mediante sensores, pero sólo en caso de colisiones frontales, laterales y traseras graves. Gracias a los pretensores, los cinturones de seguridad se tensan en dirección contraria a su salida y se amortigua el movimiento hacia delante de los ocupantes.

Los pretensores de los cinturones funcionan conjuntamente con el sistema de airbags. En caso de vuelco, los pretensores no se activan si no se disparan los airbags para la cabeza.

Aviso

- Si los pretensores se activan se desprenderá un polvo fino. Esto es normal y no significa que se haya producido un incendio en el vehículo.
- Si se procede a desguazar el vehículo o a desmontar algunos componentes del sistema es imprescindible observar las normas de seguridad al respecto. Los talleres especializados conocen estas normas, que también están a su disposición.

Mantenimiento y desecho de los pretensores del cinturón

Los pretensores forman parte de los cinturones de seguridad con los que están equipados los asientos de su vehículo. Cuando se realicen trabajos en los pretensores o se desmonten y monten componentes del sistema con motivo de otros trabajos de reparación, los cinturones de seguridad pueden resultar dañados. Esto podría originar que, en caso de accidente, los pretensores no funcionen correctamente o no se activen.

Para que no se interfiera en la función protectora de los cinturones de seguridad y para

que los componentes desmontados no ocasionen heridas ni perjudiquen el medio ambiente deberán respetarse las normativas que son conocidas por los talleres especializados.

ATENCIÓN

- Una utilización inadecuada o las reparaciones caseras aumentan el riesgo de sufrir lesiones graves o mortales, pues pueden ocasionar que los pretensores se activen de forma inesperada o que no se activen.
- No es posible reparar ni el pretensor, ni el cinturón de seguridad, ni el enrollador automático correspondiente.
- Todos los trabajos que se realicen en los pretensores y en los cinturones de seguridad, así como el desmontaje y montaje de componentes del sistema debidos a otros trabajos de reparación, sólo deberán realizarse en un taller especializado.
- Los pretensores sólo protegen en un único accidente y deben cambiarse si ya se han activado.

Nota relativa al medio ambiente

Los módulos del airbag y los pretensores del cinturón pueden contener perclorato. Tenga en cuenta las disposiciones legales para desecharlos.

Sistema de airbags

Breve introducción

Video relacionado



Fig. 14 Interior del vehículo

IKCJ-0259

¿Por qué es importante llevar puesto el cinturón de seguridad y adoptar una posición correcta?

Para lograr una protección óptima al dispararse los airbags se debe llevar siempre bien puesto el cinturón de seguridad e ir sentado en una posición correcta.

El sistema de airbags no es ningún sustituto del cinturón de seguridad, sino que forma parte de la seguridad pasiva del vehículo. No olvide tener en cuenta que el sistema de airbags sólo protege de forma óptima si los ocupantes del vehículo llevan los cinturones de seguridad puestos de forma correcta y los apoyacabezas bien ajustados. Los cinturones de seguridad deben llevarse siempre bien

puestos, y su uso incondicional debe considerarse no sólo como una imposición legal sino como una contribución a la seguridad »» pág. 16, El porqué de los cinturones de seguridad.

El airbag se hincha en cuestión de milésimas de segundo, de manera que si en ese momento se dispara y no va sentado correctamente puede ocasionarle heridas mortales. Por este motivo, es imprescindible que todos los ocupantes del vehículo vayan bien sentados durante todo el viaje.

Un frenazo brusco poco antes de un accidente puede hacer que un ocupante del vehículo salga proyectado hacia delante, hacia la zona donde se dispara el airbag, por no llevar abrochado el cinturón de seguridad. En este caso, el airbag puede ocasionarle heridas graves o mortales al dispararse. Naturalmente, esto también se aplica en el caso de los niños.

Mantenga siempre la mayor distancia posible entre su cuerpo y el airbag frontal. De esta manera, en caso de accidente los airbags frontales se pueden desplegar sin obstáculos y ofrecer la máxima protección.

Los factores más importantes que intervienen para que se disparen los airbags son: el tipo de accidente, el ángulo de colisión y la velocidad del vehículo.

La desaceleración que se produce al chocar y que la unidad de control registra es decisi-

va para que se disparen los airbags. Si la desaceleración del vehículo durante la colisión se mantiene por debajo de los valores de referencia prefijados en la unidad de control, los airbags frontales, laterales y de la cabeza no se dispararán. Tenga en cuenta que los daños visibles en el vehículo siniestrado, por aparatosos que sean, no son indicios determinantes para que los airbags tuvieran que dispararse.


⚠ ATENCIÓN

- Llevar mal puesto el cinturón de seguridad, así como una posición incorrecta al sentarse, pueden ocasionar lesiones graves o incluso mortales.
- Todos los ocupantes del vehículo, incluidos los niños, pueden sufrir lesiones graves o incluso mortales si se dispara el airbag. Los menores de 12 años deberían viajar siempre en los asientos traseros. No permita nunca que los niños viajen en el vehículo sin ir protegidos o con una protección no adecuada para su peso.
- Para reducir el riesgo de sufrir lesiones al dispararse el airbag, lleve siempre bien puesto el cinturón de seguridad »» pág. 16.

Descripción del sistema de airbags

El sistema de airbags ofrece, en combinación con los cinturones de seguridad, una protección adicional para los ocupantes.

El sistema de airbags se compone (según equipamiento del vehículo) de los siguientes módulos:

- Unidad de control electrónica
- Airbags frontales para el conductor y el acompañante
- Airbag de rodillas para el conductor
- Airbags laterales
- Airbags de cabeza
- Testigo de control  del airbag en el cuadro de instrumentos »» pág. 25
- Conmutador de llave para el airbag frontal del acompañante
- Testigo de control para la desconexión/co-nexión del airbag delantero del acompañante.

El funcionamiento del sistema de airbags se controla de forma electrónica. Cada vez que se conecta el encendido, se ilumina el testigo de control del sistema de airbags durante algunos segundos (autodiagnóstico).

El sistema presenta alguna anomalía si el testigo de control :

- no se ilumina al conectar el encendido »» pág. 25,
- después de conectar el encendido, no se apaga transcurridos 4 segundos,
- después de conectar el encendido se apaga y se vuelve a encender,

- se ilumina o parpadea durante la marcha.

El sistema de airbags no se dispara si:

- el encendido está desconectado,
- se trata de una colisión frontal leve,
- se trata de una colisión lateral leve,
- se trata de una colisión trasera,
- el vehículo vuelca.

ATENCIÓN

- **Los cinturones de seguridad y el sistema de airbags desarrollan su máxima capacidad protectora sólo si los ocupantes están sentados correctamente »» pág. 12.**
- **Si el sistema de airbags está averiado, deberá ser revisado en un taller especializado. De lo contrario, hay peligro de que los airbags no se disparen correctamente en caso de accidente o no se disparen en absoluto.**

Activación del airbag

Los airbags se inflan en milésimas de segundo a gran velocidad para proporcionar una protección adicional en caso de accidente. Durante el inflado del airbag podría desprenderse un polvo fino. Esto es normal y no significa que se haya producido un incendio en el vehículo.

El sistema de airbag sólo está listo para funcionar con el encendido activado.

En casos especiales de accidentes, pueden activarse al mismo tiempo varios airbags.

En caso de colisiones frontales y laterales leves, colisiones traseras, a causa de un vuelco o volteo del vehículo, los airbags **no se activan**.

Factores de activación

No se puede generalizar sobre las condiciones que provocan la activación del sistema de airbag en cada situación. Existen algunos factores que juegan un papel importante, como por ejemplo la propiedad del objeto con el que choca el vehículo (duro/blando), ángulo de impacto, velocidad del vehículo etc.

Resulta decisiva para la activación de los airbags la trayectoria de desaceleración.

La unidad de control analiza la trayectoria de la colisión y activa el respectivo sistema de retención.

Si durante la colisión, la desaceleración del vehículo originada y medida permanece por debajo de los valores de referencia predeterminados en la unidad de control, los airbags no se activarán aunque el vehículo pueda resultar gravemente deformado a causa del accidente.

En caso de colisiones frontales graves se activan los siguientes airbags:

- Airbag frontal del conductor.
- Airbag frontal del acompañante.
- Airbag de rodillas para el conductor.

En caso de colisiones laterales graves se activan los siguientes airbags:

- Airbag lateral delantero en el lado del accidente.
- Airbag de cabeza en el lado del accidente.

En caso de un accidente con activación del airbag:

- se encienden las luces del habitáculo (si el conmutador para la iluminación interior está en la posición de contacto de puerta);
- se conectan los intermitentes simultáneos;
- se desbloquean todas las puertas;
- se corta la alimentación de combustible al motor.

Funcionamiento de los airbags

Testigos de control del sistema de airbags



Se ilumina en el cuadro de instrumentos

Anomalía en el sistema de airbags y de sensores de los cinturones.
Acuda inmediatamente a un taller especializado para que revisen el sistema.

OFF



Se ilumina en el tablero de instrumentos

Airbag frontal del acompañante desactivado.
Compruebe si el airbag debe permanecer desactivado

ON



Se ilumina en el tablero de instrumentos

Airbag frontal del acompañante activado.
El testigo de control se apaga automáticamente 60 segundos después de activar el encendido

Al conectar el encendido se iluminan durante unos segundos algunos testigos de advertencia y de control mientras se realiza un control de la función. Se apagan transcurridos unos segundos.

Si el testigo de control del sistema de airbags y de sensores de los cinturones permanece encendido o parpadea indica una anomalía en el sistema de airbags y de sensores de los cinturones . Acuda inmediatamente a un taller especializado para que revisen el sistema.

Si ha desactivado el airbag del acompañante, el testigo de advertencia **PASSENGER AIR BAG OFF** permanece iluminado en el tablero de instrumentos para recordarle que el airbag está desactivado. Si, estando desactivado el airbag frontal del acompañante, este testigo **no permanece encendido**, o está iluminado junto con el testigo de control del cuadro de instrumentos, se trata de una anomalía en el sistema de airbags . Si el testigo de control parpadea, indica una avería en el sistema en la desconexión del airbag . Acuda inmediatamente a un taller especializado para que revisen el sistema.

ATENCIÓN

En caso de avería del sistema de airbags y sensores de los cinturones, estos podrían dispararse con dificultades, no dispararse en absoluto o incluso dispararse de forma inesperada.

- Los ocupantes del vehículo corren el riesgo de sufrir lesiones graves o mortales. Haga revisar el sistema inmediatamente en un taller especializado. »

- ¡No monte un asiento para niños en el asiento del acompañante, o retire el asiento para niños montado! El airbag frontal del acompañante se podría disparar en caso de accidente, aun estando averiado.

⚠ CUIDADO

Tenga siempre en cuenta los testigos de control encendidos y las descripciones e indicaciones correspondientes para no ocasionar daños en el vehículo o a sus ocupantes.

Airbags frontales

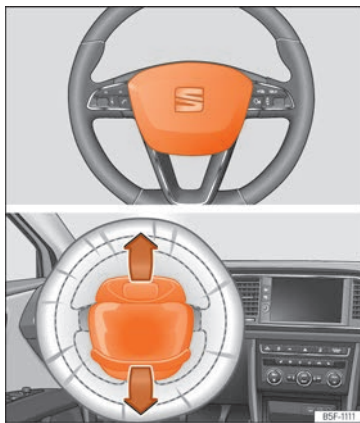


Fig. 15 Airbag del conductor en el volante.

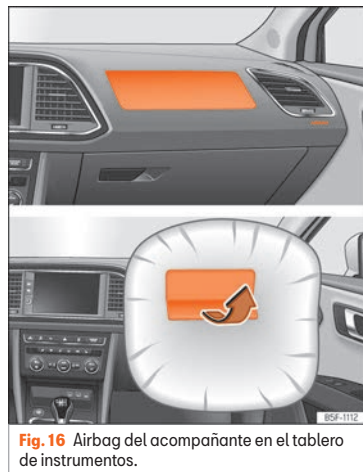


Fig. 16 Airbag del acompañante en el tablero de instrumentos.

El airbag delantero del conductor va alojado en el volante » **fig. 15** y el del acompañante, en el tablero de instrumentos » **fig. 16**. Su ubicación está indicada con la palabra "AIR-BAG".

Las cubiertas de los airbags se abren y permanecen sujetas al volante y al tablero de instrumentos al dispararse los airbags del conductor y del acompañante, respectivamente » **fig. 15** » **fig. 16**.

El sistema de airbags frontales ofrece, en combinación con los cinturones de

seguridad, una protección adicional para la zona de la cabeza y del pecho del conductor y de su acompañante en el caso de colisiones frontales graves »» ⚠.

Su diseño especial permite la salida controlada de gas al ejercer presión el ocupante sobre la bolsa. Así, la cabeza y el tórax quedan protegidos por el airbag. Tras el accidente, la bolsa se desinfla lo suficiente como para no estorbar la visibilidad.

⚠ ATENCIÓN

- Entre los pasajeros de los asientos delanteros y el área de acción de los airbags no deben interponerse otras personas, animales u objetos.
- Los airbags sólo protegen en un accidente, y si se disparan habrá que cambiarlos.
- Asimismo no se deben colocar accesorios adicionales como, p. ej., portavasos o soportes para teléfonos en los revestimientos de los módulos de airbag.

Activar y desactivar el airbag frontal de acompañante*



Fig. 17 Conmutador del airbag frontal del acompañante.



Fig. 18 Tablero de instrumentos: testigo de control de la desactivación del airbag del acompañante.

Desactive el airbag del acompañante en el caso excepcional de que sea necesario utilizar un asiento para niños en el asiento del

acompañante en el que el niño va de espaldas a la dirección de marcha.



SEAT recomienda montar el asiento para niños en el asiento trasero para evitar que se tenga que desactivar el airbag del acompañante.

Cuando el airbag del acompañante está **desactivado**, significa que sólo el airbag frontal acompañante, está desactivado. Los demás airbags del vehículo siguen estando activados.

Desactivar y activar el airbag frontal de acompañante

- Desconecte el encendido.
- Abra la guantera en el lado del acompañante.
- Introduzca el espadín de la llave en la ranura prevista en el conmutador de desconexión del airbag del acompañante »» fig. 17. La llave debe entrar aproximadamente 3/4 de su longitud, hasta llegar al tope.
- Gire suavemente la llave para cambiar su posición a **OFF** (desactivar) o a **ON** (activar). Si tiene alguna dificultad, asegúrese de haber introducido la llave hasta el final.
- Cierre la guantera.
- Al desactivar el airbag, compruebe que, con el encendido conectado, el testigo de »»

control **OFF**  queda iluminado en la inscripción **PASSENGER AIR BAG OFF**  en la parte central del tablero de instrumentos **»» fig. 18.**

• Cuando vuelva a activar el airbag, compruebe que, con el encendido conectado, el testigo de control **OFF**  no queda iluminado y el testigo **ON**  se ilumina durante 60 segundos y posteriormente se apaga.

ATENCIÓN

• El conductor del vehículo es responsable de que el airbag esté desconectado o conectado.

• ¡Desconecte el airbag sólo con el encendido desconectado! De lo contrario podría provocar una avería en el sistema de desactivación del airbag.

• En ningún caso deje introducida la llave en el conmutador de desactivación del airbag, pues podría quedar dañado, o en caso de conducción, activar o desactivar el airbag.

• Cuando por cualquier motivo desactive un airbag, debería volver a activarlo lo antes posible para que pueda cumplir así su función protectora.

Airbag para las rodillas*

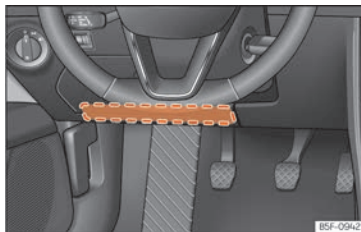


Fig. 19 En el lado del conductor: ubicación del airbag para las rodillas.



Fig. 20 En el lado del conductor: radio de acción del airbag para las rodillas.

El airbag para las rodillas se encuentra en el lado del conductor, en la zona inferior del tablero de instrumentos **»» fig. 19.** Su ubicación está indicada con la palabra "AIRBAG".

La zona enmarcada en rojo (campo de acción) **»» fig. 20** queda cubierta por el airbag cuando se dispara. Nunca deberá colocar o fijar objetos en esta zona.

ATENCIÓN

• El airbag para las rodillas se despliega delante de las rodillas del conductor. Mantenga siempre libre el campo de acción del airbag para las rodillas.

• Nunca fije objetos en la cubierta ni en el campo de acción del airbag para las rodillas.

• Ajuste el asiento del conductor de manera que haya como mínimo 10 cm [4 pulgadas] de separación entre las rodillas y la ubicación de este airbag. Si debido a su constitución física no es posible cumplir estos requisitos, póngase en contacto sin falta con un taller especializado.

Airbags laterales*

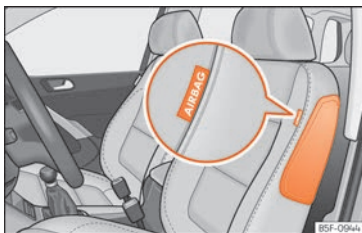


Fig. 21 Airbag lateral en el asiento del conductor.

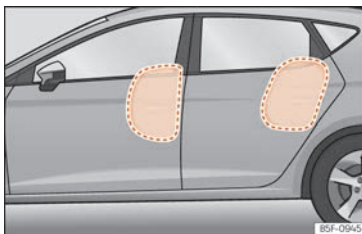


Fig. 22 Airbags laterales completamente inflados en el lado izquierdo del vehículo.

Los airbags laterales van montados en el acolchado del respaldo del asiento del conductor » fig. 21 y del asiento del acompañante.

Su ubicación está indicada con la palabra "AIRBAG" en la parte superior del respaldo de los asientos.

El sistema de airbags laterales ofrece, en combinación con los cinturones de seguridad, una protección adicional para la parte superior del cuerpo en caso de colisiones laterales graves » » ⚠.

En caso de colisiones laterales, los airbags laterales reducen el peligro de lesiones en la parte corporal más directamente afectada por el impacto. Además de la protección normal de los cinturones de seguridad, también mantienen a los ocupantes sujetos si se produce un choque lateral; estos airbags desarrollan así su máximo efecto protector.

⚠ ATENCIÓN

- Si los ocupantes no se abrochan los cinturones de seguridad, o se inclinan hacia adelante durante la marcha o no van sentados correctamente y se produce un accidente, se exponen a un mayor riesgo de resultar heridos si el sistema de airbags se dispara.
- Para que los airbags laterales puedan ofrecer una protección óptima, es imprescindible mantener siempre la posición correcta con el cinturón de seguridad bien puesto mientras el vehículo está en marcha.
- En una colisión lateral, los airbags laterales no funcionarán si los sensores no miden

correctamente el incremento de presión en el interior de las puertas, cuando el aire sale a través de zonas en las que haya agujeros o aperturas del panel de puerta.

- No conduzca nunca si partes de los paneles interiores de las puertas han sido desmontados y no están correctamente ajustados.
- No conduzca nunca cuando los altavoces situados en los paneles de las puertas han sido desmontados, excepto si los agujeros del altavoz se han cerrado correctamente.
- Compruebe siempre que las aperturas están cubiertas o tapadas si se instalan altavoces u otro equipamiento en el interior de los paneles de las puertas.
- Entre los ocupantes de las plazas exteriores y el área de acción de los airbags no deben interponerse otras personas, animales u objetos. Para no entorpecer el funcionamiento de los airbags laterales no se debe fijar ningún tipo de accesorio en las puertas como, por ejemplo, portavasos.
- En los ganchos para la ropa sólo se debe colgar ropa ligera. En los bolsillos de las prendas de vestir colgadas no se deben encontrar objetos puntiagudos o pesados.
- No se deben exponer los laterales de los respaldos a grandes fuerzas como, por ejemplo, golpes fuertes o pisotones, ya que de lo contrario el sistema puede deteriorarse. En este caso, los airbags laterales no se dispararán.

»

- En los asientos con airbag lateral incorporado no se deben utilizar nunca fundas que no hayan sido homologadas de forma expresa para su vehículo. La bolsa de aire se despliega saliendo del lateral del respaldo y si se utilizaran fundas no homologadas se reduciría considerablemente la función protectora del airbag lateral.
- Los desperfectos de los tapizados originales o de la costura en el área del módulo del airbag lateral deben repararse inmediatamente en un taller especializado.
- Los airbags sólo protegen en un accidente, y si se disparan habrá que cambiarlos.
- Todos los trabajos que se tengan que realizar en los airbags laterales, así como el desmontaje y montaje de alguno de sus componentes a causa de otras tareas de reparación (p. ej., desmontaje del asiento delantero), deben llevarse a cabo solamente en un taller especializado. De lo contrario, puede producirse un fallo en el funcionamiento de los airbags.

Airbags para la cabeza*



Fig. 23 Ubicación de los airbags para la cabeza.

Los airbags para la cabeza se encuentran a ambos lados del habitáculo, encima de las puertas » **fig. 23** y su ubicación está indicada con la palabra "AIRBAG".

El sistema de airbags para la cabeza ofrece, en combinación con los cinturones de seguridad, una protección adicional para la parte superior del cuerpo de los ocupantes del vehículo en caso de colisiones laterales graves » **⚠**.

Al dispararse, el airbag para la cabeza ocupa la zona enmarcada en rojo (zona de despliegue) » **fig. 23**. Por este motivo, nunca se deberán depositar o fijar objetos en esta zona » **⚠**.

En caso de colisión lateral se dispara el airbag para la cabeza del lado del vehículo donde se haya producido el impacto.

Los airbags para la cabeza reducen el riesgo de que los ocupantes de los asientos delanteros y de las plazas traseras laterales sufran lesiones en la parte del cuerpo más directamente afectada por el impacto.

⚠ ATENCIÓN

- Para que los airbags para la cabeza puedan ofrecer una protección óptima, es imprescindible mantener siempre la posición correcta y llevar el cinturón de seguridad bien puesto mientras el vehículo esté en marcha.
- Por motivos de seguridad, se debe desconectar obligatoriamente el airbag de cabeza en los vehículos en los que se monte una mampara separadora del habitáculo. Acuda a su servicio técnico para realizar esta desconexión.
- Entre los ocupantes del vehículo y el área de acción de los airbags para la cabeza no deben interponerse otras personas, animales u objetos que impidan que los airbags se inflen por completo y cumplan su función protectora correctamente. Por este motivo, no hay que colocar en las ventanillas ningún tipo de cortinillas que no hayan sido homologadas de forma expresa para su vehículo.
- En los colgadores para la ropa sólo debe ponerse ropa ligera. En los bolsillos de las prendas de vestir colgadas no se deben encontrar objetos puntiagudos o pesados.

Además, para colgar prendas de vestir no se deben utilizar perchas para la ropa.

- Los airbags sólo protegen en un accidente, y si se disparan habrá que cambiarlos.
- Todos los trabajos que se tengan que realizar en los airbags para la cabeza, así como el desmontaje y montaje de alguno de sus componentes a causa de otras tareas de reparación (p. ej., desmontaje del revestimiento del techo), deben llevarse a cabo solamente en un taller especializado. De lo contrario, puede producirse un fallo en el funcionamiento de los airbags.
- La gestión de los airbags laterales y de cabeza se realiza con sensores que se encuentran en el interior de las puertas anteriores. Para no mermar el correcto funcionamiento de los airbags laterales y de cabeza, no se deben modificar ni las puertas ni los paneles de estas (p. ej., montando posteriormente unos altavoces). Si se producen daños en la puerta anterior podrían mermar el correcto funcionamiento del sistema. Todos los trabajos sobre la puerta anterior se deben realizar en un taller especializado.

Transporte seguro de niños

Seguridad infantil

Video relacionado



Fig. 24 Interior del vehículo

Introducción

Por motivos de seguridad y tal como se demuestra en las estadísticas relativas a los accidentes, le recomendamos que los menores de 12 años viajen sentados en los asientos traseros. En función de la edad, la estatura y el peso, estos viajarán en el asiento trasero en una sillita para niños o protegidos con los cinturones de seguridad del vehículo. Por motivos de seguridad, esta sillita debería ir montada en el asiento trasero, detrás del asiento del acompañante o en la plaza central.

Las leyes físicas que actúan en caso de accidente también afectan a los niños »» pág. 19.

A diferencia de los adultos, los niños no tienen ni la musculatura ni la estructura ósea completamente desarrolladas. Por este motivo, corren un mayor riesgo de resultar heridos.

Para reducir el riesgo de lesiones, sólo se permite llevar a los niños en asientos especialmente diseñados para ellos.

Le recomendamos que utilice para su vehículo sistemas de retención infantiles del Programa de Accesorios Originales SEAT, que incluyen sistemas para todas las edades bajo el nombre de "Peke" (no para todos los países) (ver www.seat.com).

Dichos sistemas fueron especialmente diseñados y homologados y cumplen con el reglamento ECE-R44.

Si se quieren montar y utilizar asientos para niños habrá que tener en cuenta las disposiciones legales correspondientes y las instrucciones de montaje del fabricante del asiento para niños. Lea y tenga siempre en cuenta »» pág. 33.

Le recomendamos que lleve siempre en el vehículo, junto con la documentación de a bordo, el manual de instrucciones del fabricante de la sillita para niños.

Clasificación de los asientos para niños en grupos



Fig. 25 Ejemplos de asientos para niños.

Sólo se deben utilizar asientos para niños homologados y que sean adecuados para él.

Para estos asientos rige la norma ECE-R 44 o ECE-R 129. ECE-R significa: norma de la comisión económica europea.

Asientos para niños por grupo de peso

Los asientos para niños se clasifican en 5 grupos:

Grupo	Peso del niño
Grupo 0	Hasta 10 kg
Grupo 0+	Hasta 13 kg
Grupo 1	De 9 a 18 kg
Grupo 2	De 15 a 25 kg
Grupo 3	De 22 a 36 kg

Los asientos para niños homologados según la norma ECE-R 44 o ECE-R 129 llevan en el asiento el distintivo de control ECE-R 44 o ECE-R 129 (una E mayúscula en un círculo y, debajo, el número de control).

Si se quieren montar y utilizar asientos para niños habrá que tener en cuenta las disposiciones legales correspondientes y las instrucciones de montaje del fabricante del asiento para niños.

Le recomendamos que lleve siempre en el vehículo, junto con la documentación de a bordo, el manual de instrucciones del fabricante del asiento para niños.

SEAT recomienda utilizar asientos para niños del **Catálogo de Accesorios Originales**. Estos asientos han sido seleccionados y probados para su utilización en vehículos SEAT. En los concesionarios SEAT podrá adquirir el asiento adecuado para su modelo y grupo de edad.

Asientos para niños por categorías de homologación

Los asientos para niños pueden tener la categoría de homologación universal, semiuniversal, específica para un vehículo (todas según el reglamento ECE-R 44) o i-Size (según el reglamento ECER 129).

- **Universal:** los asientos para niños con la homologación universal se pueden montar en todos los vehículos. No es necesario consultar ninguna lista de modelos. En el caso de la homologación universal para ISOFIX, el asiento para niños va provisto adicionalmente de un cinturón de fijación superior (Top Tether).

- **Semiuniversal:** la homologación semiuniversal exige, además de los requisitos estándares de la homologación universal, unos dispositivos de seguridad para fijar el asiento para niños que requieren unos test adicionales. Los asientos para niños con la homologación semiuniversal llevan incluida una lista de los modelos de vehículos en los que se pueden montar.

- **Específica para un vehículo:** la homologación específica para un vehículo exige un test dinámico del asiento para niños para cada modelo de vehículo por separado. Los asientos para niños con la homologación específica para un vehículo incluyen también una lista con los modelos de vehículos en los que se pueden montar.

- **i-Size:** los asientos para niños con la homologación i-Size deberán cumplir los requisitos prescritos en el reglamento ECE-R 129 en lo que se refiere al montaje y la seguridad. Los fabricantes de asientos para niños le podrán indicar qué asientos tienen la homologación i-Size para este vehículo.

Colocación y utilización de los asientos para niños



Fig. 26 Adhesivo del airbag: en el parasol del lado del acompañante



Fig. 27 Adhesivo del airbag: en el marco posterior de la puerta del acompañante

Advertencias sobre la colocación de un asiento para niños

Cuando vaya a colocar un asiento para niños tenga en cuenta las siguientes advertencias generales, válidas para todos los asientos infantiles sea cual sea su sistema de fijación.

- Lea y observe el manual de instrucciones del fabricante del asiento para niños.
- Coloque el asiento para niños preferiblemente en el asiento trasero detrás del acompañante para que el niño pueda salir del vehículo por el lado de la acera.

- Fije la altura del cinturón de seguridad de modo que este se ajuste al asiento para niños de forma natural, sin torceduras. En el caso de asientos para niños colocados en el sentido contrario a la marcha debe utilizarse la posición más baja del regulador de altura del cinturón.

- Para el correcto uso de las sillas en las plazas posteriores, se han de ajustar los respaldos anteriores hasta que no haya contacto con la silla infantil de la plaza posterior en caso que vaya en sentido contrario a la marcha. En el caso de sistemas de retención en sentido de la marcha, hay que ajustar el respaldo anterior hasta que no haya contacto con los pies del niño.

- En el caso que se quiera montar una silla de tipo semiuniversal, en la cual el sistema de fijación al coche sea mediante cinturón de seguridad y pata de apoyo, no se deberá montar nunca en el asiento posterior central ya que la distancia al suelo es menor que en las demás plazas y la pata de apoyo no permitirá que se mantenga la sillita lo suficientemente estable.


- Para colocar un asiento para niños en el asiento del acompañante, este debe desplazarse hacia atrás todo lo que sea posible y colocarlo en la posición más alta. Además, el »

respaldo del asiento debe ponerse en posición vertical¹⁾.

Indicaciones importantes sobre el airbag frontal del acompañante

En el parasol del acompañante y/o en el marco posterior de la puerta del acompañante, hay un adhesivo con información importante sobre el airbag del acompañante »» fig. 26.

Tenga en cuenta las indicaciones de seguridad de los siguientes capítulos:

- Distancia de seguridad con respecto al airbag del acompañante »» pág. 23.
- Objetos entre el acompañante y el airbag del acompañante »»  en Airbags frontales de la pág. 27.

El airbag frontal del lado del acompañante, si está activado, representa un gran peligro para un niño si éste viaja de espaldas a la dirección de la marcha, ya que el airbag puede golpear el asiento con tal fuerza que ocasiona lesiones graves o la muerte. Los menores de 12 años deberían viajar siempre en los asientos traseros.

Por este motivo, le recomendamos encarecidamente que los niños viajen en los asientos traseros. Es el lugar más seguro del vehículo. Con el interruptor de llave se puede desactivar el airbag del acompañante »» pág. 27. Los niños deben viajar en un asiento adecuado a su altura y edad »» pág. 32.

ATENCIÓN

- Si en el asiento del acompañante va montado un asiento para niños, aumentará el riesgo para el niño de sufrir lesiones graves o mortales en caso de accidente.
- Si el airbag del acompañante se dispara, puede golpear contra el asiento para niños y lanzarlo con violencia contra la puerta, el techo o el respaldo del asiento.
- No monte nunca un asiento para niños, donde el niño viaje de espaldas a la dirección de la marcha, en el asiento del acompañante si no se ha desactivado antes el airbag frontal, pues existe peligro de muerte. Sin embargo, si es necesario, habrá que desactivar el airbag frontal del acompañante »» pág. 27. Si el asiento del acompañante tiene regulación en altura, desplácelo a su posición más retrasada y elevada. Si tiene un asiento fijo, no instale ningún sistema de retención infantil en esa ubicación.

- En versiones que no incorporen interruptor de llave para desconexión del airbag, se debe acudir a un servicio técnico para realizar dicha desconexión. No olvide volver a conectar el airbag cuando un adulto quiera sentarse en el asiento del acompañante.

- No permita nunca que los niños viajen sin ir sujetos de forma segura, que se pongan de pie durante la marcha o que se arrojen sobre el asiento. En caso de accidente, el niño se vería desplazado por el interior del vehículo, por lo que tanto él como los demás ocupantes del vehículo podrían sufrir heridas graves e incluso mortales.
- No deje nunca a un niño solo en el asiento para niños o en el vehículo.
- Los niños de estatura inferior a 1,50 m no deben utilizar los cinturones de seguridad del vehículo sin ir sentados en un asiento para niños, ya que en caso de frenazos bruscos o accidente podrían resultar heridos en la zona del abdomen y del cuello.
- Cuando monte una sillita para niños en las plazas traseras, se recomienda que active el seguro para niños de las puertas »» pág. 118.

¹⁾ Es necesario cumplir con la legislación vigente de cada país y las normas del fabricante para uso y montaje de sillas infantiles.

Sistemas de fijación

Dependiendo del país se utilizan diferentes sistemas de fijación para montar los asientos para niños de forma segura.

Sinopsis de los sistemas de fijación

- **ISOFIX:** ISOFIX es un sistema de fijación normalizado que permite una fijación rápida y segura de los asientos para niños en el vehículo. La fijación ISOFIX establece una unión rígida entre el asiento para niños y la carrocería.

El asiento para niños cuenta con dos estribos de fijación rígidos, los llamados conectores. Estos conectores encastran en unas argollas ISOFIX que se encuentran entre la banqueta y el respaldo del asiento trasero del vehículo (en las plazas laterales). Los sistemas de fijación ISOFIX se utilizan sobre todo en Europa »» pág. 36. Dado el caso, es posible que haya que complementar la fijación ISOFIX con un cinturón de fijación superior (Top Tether) o una pata de apoyo.

- **Cinturón de seguridad automático de tres puntos de anclaje.** Siempre que sea posible, es preferible fijar los asientos para niños con el sistema ISOFIX que fijarlos con un cinturón de seguridad automático de tres puntos de anclaje »» pág. 39.

Fijaciones adicionales:

- **Top Tether:** el cinturón de fijación superior se guía por encima del respaldo del asiento trasero y se fija con un gancho a un punto de anclaje. Los puntos de anclaje se encuentran en la parte trasera del respaldo del asiento trasero por el lado del maletero »» pág. 38. Las argollas para la fijación del cinturón Top Tether vienen señalizadas con el símbolo de un ancla.

- **Pata de apoyo:** algunos asientos para niños se apoyan en el piso del vehículo con una pata de apoyo. La pata de apoyo impide que el asiento para niños se vuelque hacia delante en caso de impacto. Los asientos para niños provistos de pata de apoyo únicamente se deberán utilizar en el asiento del

acompañante y en las plazas laterales del asiento trasero »» ⚠. En el caso de montaje de este tipo de sillas se debe recurrir además, a la lista de vehículos autorizados para ese montaje, disponible en las instrucciones del sistema de retención infantil.

Sistemas recomendados para fijar los asientos para niños

SEAT recomienda fijar los asientos para niños como sigue:

- **Sillas portabebés o asientos para niños orientados en el sentido contrario al de la marcha:** ISOFIX y pata de apoyo o i-Size.
- **Asientos para niños orientados en el sentido de la marcha:** ISOFIX y Top Tether.

⚠ ATENCIÓN

La utilización incorrecta de la pata de apoyo puede provocar lesiones graves o mortales.

- **Asegúrese de que la pata de apoyo esté instalada de forma correcta y segura.**

Fijar un asiento para niños con el sistema ISOFIX y Top Tether*



Fig. 28 Asiento trasero: anillas de sujeción ISOFIX.

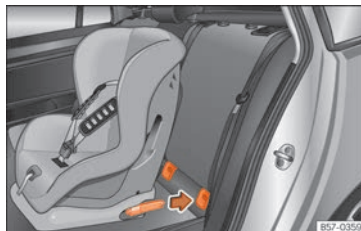


Fig. 29 Asientos traseros: colocación del asiento para niños con sistema ISOFIX.

Los asientos para niños pueden fijarse en los asientos traseros laterales de un modo rápido, sencillo y seguro mediante el sistema "ISOFIX" y Top Tether*.

Cada uno de los asientos traseros laterales cuenta con dos anillas de sujeción "ISOFIX".

En algunos vehículos, las anillas van fijadas al armazón del asiento y en otros al suelo posterior. Las anillas "ISOFIX" están ubicadas entre el respaldo y el cojín del asiento trasero » **fig. 28**. Las anillas Top Tether* están situadas en la zona posterior de los respaldos

posteriores (tras el respaldo o la zona maletero) » **pág. 38**.

Para conocer la compatibilidad de los sistemas "ISOFIX" en el vehículo, véase la siguiente tabla.

Grupo de peso	Clase de tamaño ^{a)}	Aparato	Posiciones Isofix del vehículo			
			Asiento pasajero delantero		Asiento trasero lateral	Asiento trasero central
			airbag on	airbag off		
Capazo	F	ISO/L1	X	X	X	X
	G	ISO/L2	X	X	X	X

IUF: Adecuado para sistemas de retención infantil ISOFIX universales orientados hacia delante homologados para su utilización en este grupo de masa.

IL: Adecuado para determinados sistemas de retención infantil (SRI) ISOFIX que pueden ser de la categoría vehículo específico, restringido o semiuniversal. Tenga en cuenta la lista de vehículos del fabricante del asiento para niños.

X: Posición ISOFIX no adecuada para sistemas de retención infantil ISOFIX en este grupo de peso o clase de tamaño.

Grupo de peso	Clase de tamaño ^{a1}	Aparato	Posiciones Isofix del vehículo			
			Asiento pasajero delantero		Asiento trasero lateral	Asiento trasero central
			airbag on	airbag off		
Grupo 0 hasta 10 kg	E	ISO/R1	X	X	IL	X
Grupo 0+ hasta 13 kg	E	ISO/R1	X	X	IL	X
	D	ISO/R2	X	X	IL	X
	C	ISO/R3	X	X	IL	X
Grupo I de 9 a 18 kg	D	ISO/R2	X	X	IL	X
	C	ISO/R3	X	X	IL	X
	B	ISO/F2	X	X	IUF/IL	X
	B1	ISO/F2X	X	X	IUF/IL	X
	A	ISO/F3	X	X	IUF/IL	X
Grupo II de 15 a 25 kg	---	---	X	X	---	X
Grupo III de 22 a 36 kg	---	---	X	X	---	X

IUF: Adecuado para sistemas de retención infantil ISOFIX universales orientados hacia delante homologados para su utilización en este grupo de masa.

IL: Adecuado para determinados sistemas de retención infantil (SRI) ISOFIX que pueden ser de la categoría vehículo específico, restringido o semiuniversal. Tenga en cuenta la lista de vehículos del fabricante del asiento para niños.

X: Posición ISOFIX no adecuada para sistemas de retención infantil ISOFIX en este grupo de peso o clase de tamaño.

^{a1} La indicación de la clase según el tamaño corresponde al peso corporal autorizado para el asiento para niños. En los asientos para niños con la homologación universal o semiuniversal, la clase según el tamaño viene indicada en la etiqueta de homologación de la ECE. La indicación de la clase según el tamaño figura en el asiento para niños correspondiente.

Fijación del asiento para niños con el sistema "ISOFIX"

Es obligatorio tener en cuenta las instrucciones del fabricante del asiento.

- Enganche el asiento para niños en las argollas de sujeción "ISOFIX" hasta que encastre de modo audible » **fig. 29**. Si el asiento para niños dispone de anclaje Top Tether*,

conéctelo a la anilla respectiva » **pág. 38**. Siga las instrucciones del fabricante.

- Tire de ambos lados del asiento infantil para asegurar el correcto anclaje.



Los asientos para niños con sistema de fijación "ISOFIX" y Top Tether* se pueden adquirir en los servicios técnicos.

⚠️ ATENCIÓN

Las anillas de sujeción han sido diseñadas exclusivamente para asientos con sistema "ISOFIX" y Top Tether*.

- No fije nunca otros asientos para niños que no lleven el sistema "ISOFIX", Top Tether*, ni cinturones ni cualquier tipo de objetos en las anillas de sujeción, de lo contrario existe peligro de sufrir heridas mortales.
- Asegúrese que el asiento para niños queda bien fijado a las anillas "ISOFIX" y Top Tether*.

Correas de sujeción Top Tether*

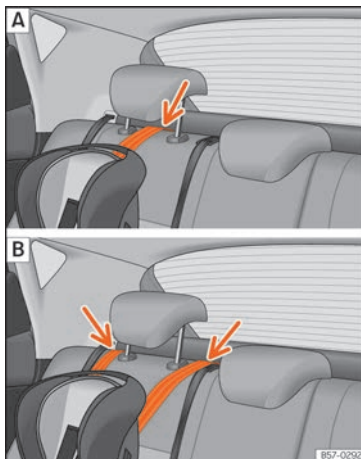


Fig. 30 Asientos traseros: ajuste y montaje en función del cinturón Top Tether.

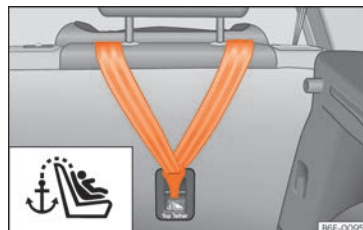


Fig. 31 Parte posterior de los asientos traseros: anillas de sujeción para el cinturón Top Tether.

Las sillas infantiles con sistema Top Tether incorporan una correa para su sujeción al punto de anclaje del vehículo, que se encuentra en la parte posterior del respaldo del asiento trasero y proporcionan una mayor retención.

El objetivo de esta correa es reducir el movimiento hacia delante del asiento para niños en una colisión, para así disminuir el riesgo de lesiones que se podrían causar en la cabeza al chocar con el interior del vehículo.

Uso del Top Tether en sillas montadas mirando hacia atrás

Actualmente, son muy pocos los asientos de seguridad infantil montados en dirección contraria a la marcha y que lleven Top Tether. Se ruega leer atentamente y seguir las instrucciones del fabricante de la silla para

conocer la forma adecuada de instalación de la correa Top Tether.

Fijar la correa de sujeción

- Despliegue la correa de sujeción Top Tether del asiento infantil siguiendo las instrucciones del fabricante.
- Coloque la correa por debajo del apoyacabezas del asiento posterior »» fig. 30 (en función de las instrucciones de la propia silla, levante o retire el apoyacabezas si fuera necesario).

- Deslice la correa y fíjela correctamente con el anclaje de la parte posterior del respaldo »» fig. 31.
- Tense la correa firmemente siguiendo las instrucciones del fabricante.

Soltar la correa de sujeción

- Destense la correa siguiendo las instrucciones del fabricante.
- Pulse el cierre y suéltela del soporte de anclaje.

⚠ ATENCIÓN

Una instalación indebida de los asientos de seguridad aumentará el riesgo de lesión en caso de colisión.

- Nunca atar la correa de sujeción a un gancho de sujeción del compartimento de equipajes.
- Nunca atar o asegurar equipaje u otros artículos en los anclajes inferiores (ISOFIX) ni en los superiores (Top Tether).

Fijación del asiento para niños con el cinturón de seguridad

Si desea colocar en su vehículo un asiento para niños de la categoría de homologación universal (U) debe comprobar que ese asien-

to está homologado para ese vehículo. Encontrará la información necesaria en la etiqueta de homologación ECE naranja del

asiento para niños. En la siguiente tabla encontrará las distintas opciones de colocación. »»

Grupo de peso	Plaza de asientos			
	Asiento pasajero delantero ^{a)}		Asiento trasero lateral	Asiento trasero central ^{b)}
	Airbag activado	airbag desactivado ^{c)}		
Grupo 0 hasta 10 kg	X	U	U	U
Grupo 0+ hasta 13 kg	X	U	U	U
Grupo I de 9 a 18 kg	X	U	U	U
Grupo II de 15 a 25 kg	X	UF	UF	UF
Grupo III de 22 a 36 kg	X	UF	UF	UF

X: No es compatible para montaje de sillas en esta configuración.

U: Adecuado para los sistemas de retención universales para utilizar en este grupo de peso.

UF: Aceptable para sistemas de retención infantil de categoría universal mirando hacia adelante homologados para este grupo de masas.

^{a)} Es necesario cumplir con la legislación vigente de cada país y las normas del fabricante para uso y montaje de sillas infantiles.

^{b)} Para casos de sillas semiuniversales donde el sistema de fijación es el cinturón de seguridad del coche y la pata de apoyo, no utilizarlas en la plaza posterior central.

^{c)} Los asientos **sin** regulación en altura deberán de colocarse en su posición más retrasada posible. Los asientos **con** regulación en altura deberán de colocarse en su posición más retrasada y elevada posible.

Fijación del asiento para niños con el cinturón de seguridad

• Fije la altura del cinturón de seguridad de modo que este se ajuste al asiento para niños de forma natural, sin torceduras. En el caso de asientos para niños colocados en el sentido contrario a la marcha debe utilizarse la posición más baja del regulador de altura del cinturón.

• Coloque el cinturón de seguridad y páselo por el asiento para niños siguiendo las ins-

trucciones del fabricante del asiento para niños.

• Procure que el cinturón de seguridad no quede retorcido.

• Introduzca la lengüeta del cinturón en el cierre correspondiente al asiento hasta oír cómo encaja.

ATENCIÓN

Los niños deberán viajar protegidos por un sistema de sujeción que sea adecuado a su edad, peso y altura.

• **Lea y tenga en cuenta en cualquier caso la información y los consejos de seguridad para utilizar los asientos para niños**
»» pág. 33.

Emergencias

Autoayuda

Equipamiento de emergencia

Herramientas de a bordo

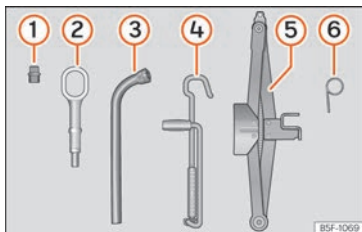


Fig. 32 En el maletero, bajo la cubierta de la superficie de carga: herramientas de a bordo.

Las herramientas de a bordo se encuentran en el maletero, bajo la cubierta de la superficie de carga. Para acceder a las herramientas de a bordo » pág. 150.

A continuación se relacionan las herramientas del vehículo:

- ① Adaptador para el tornillo antirrobo*
- ② Argolla de remolque enroscable
- ③ Llave para las ruedas*

- ④ Manivela del gato
- ⑤ Gato elevador*
- ⑥ Gancho para extraer los embellecedores centrales de rueda*

Algunas de las herramientas relacionadas forman parte sólo de algunas versiones o son equipamientos opcionales.

⚠ ATENCIÓN

Las herramientas de a bordo, kit antipinchazos y rueda de repuesto sueltos podrían salir violentamente despedidos en el habitáculo en caso de maniobras repentinas, frenadas bruscas y accidentes, provocando lesiones graves.

- Compruebe siempre que las herramientas de a bordo, el kit antipinchazos y la rueda de repuesto o la rueda de emergencia se encuentran sujetas de forma segura en el maletero.

⚠ ATENCIÓN

Las herramientas de a bordo no apropiadas o dañadas pueden causar lesiones y accidentes.

- No trabaje nunca con herramientas inapropiadas o dañadas.

i Aviso

El gato no es objeto generalmente de mantenimiento. En caso de que sea necesario, debe ser engrasado con grasa universal.

Reparación de neumáticos

Kit antipinchazos TMS (Tyre Mobility System)*

Gracias al kit antipinchazos* (Tyre Mobility System) se pueden reparar de manera fiable daños que haya sufrido un neumático a causa de objetos extraños o perforaciones de hasta aproximadamente 4 mm de diámetro. **No extraiga el objeto extraño, (p. ej., tornillo o clavo) del neumático.**

Tras introducir la pasta de sellar en el neumático, es imprescindible que vuelva a comprobar la presión de inflado del neumático aproximadamente 10 minutos después de ponerse en marcha.

¡Utilice el kit antipinchazos para llenar un neumático únicamente después de haber estacionado el vehículo en un lugar seguro, y si está familiarizado con las operaciones necesarias, normas de seguridad, y dispone del kit antipinchazos correcto! De lo contrario, solicite la ayuda de personal especializado. »

El sellante para neumáticos no se debe utilizar en los siguientes casos:

- Si la llanta ha resultado dañada.
- Para temperaturas exteriores por debajo de -20°C [-4°F].
- En caso de cortes o perforaciones en el neumático que superan los 4 mm.
- Si se ha estado circulando con una presión de inflado muy baja o sin presión en el neumático.
- Si se ha superado la fecha de caducidad de la botella de sellante.

ATENCIÓN

El uso del kit antipinchazos puede ser peligroso, sobre todo al llenar el neumático en el arcén. Para reducir el riesgo de heridas graves tenga en cuenta lo siguiente:

- Tan pronto como sea posible y seguro, detenga el vehículo. Estacionelo a una distancia segura del tráfico rodado para llenar el neumático.
- Asegúrese de que el suelo sea plano y firme.
- Todos los ocupantes, y especialmente los niños, deberán situarse a distancia segura del área de trabajo.
- Encienda las luces de emergencia para avisar a los otros usuarios de la vía.
- Utilice el kit antipinchazos sólo si está familiarizado con las operaciones necesari-

rias. De lo contrario, solicite ayuda de personal especializado.

- El kit antipinchazos sólo debe utilizarse en caso de emergencia, para llegar al taller más próximo.
- Sustituya el neumático reparado con el kit antipinchazos lo antes posible.
- El sellante es perjudicial para la salud y debe limpiarse inmediatamente si entra en contacto con la piel.
- Guarde el kit antipinchazos siempre fuera del alcance de los niños.
- Pare siempre el motor, ponga el freno de mano e introduzca una marcha en caso de cambio manual para reducir el peligro de movimiento involuntario del vehículo.

ATENCIÓN

Un neumático relleno con sellante no tiene las mismas propiedades de marcha que un neumático convencional.

- No conduzca nunca a más de 80 km/h (50 mph).
- Evite pisar el acelerador a fondo, frenar bruscamente y tomar curvas a altas velocidades.
- Conduzca sólo durante 10 minutos a un máximo de 80 km/h (50 mph) y compruebe a continuación el neumático.

Nota relativa al medio ambiente

Elimine la pasta sellante usada o caducada según las disposiciones legales al respecto.

Aviso

Puede adquirir una botella de sellante de neumáticos nueva en los concesionarios SEAT.

Aviso

Tenga en cuenta el manual de instrucciones por separado del fabricante del kit antipinchazos*.

Contenido del kit antipinchazos*

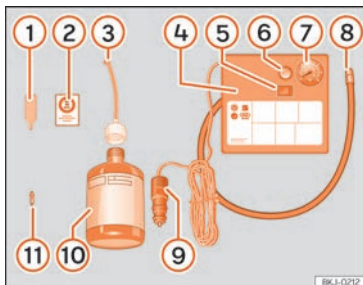


Fig. 33 Representación estándar: contenido del kit antipinchazos.

El kit antipinchazos se encuentra en el compartimento del maletero bajo el revestimiento del suelo. Incluye los siguientes componentes » fig. 33:

- ① Desmontaobuses
- ② Adhesivo para pegar en el cuadro de instrumentos, dentro del campo visual del conductor, para recordar la velocidad máxima aconsejable "máx. 80 km/h" o "máx. 50 mph"
- ③ Tubo de llenado con tapón
- ④ Compresor de aire
- ⑤ Conmutador ON/OFF

- ⑥ Tornillo de evacuación de aire (también puede estar integrado en el tubo de inflado).
- ⑦ Testigo del sistema de control de la presión de los neumáticos (también puede estar integrado en el tubo de inflado).
- ⑧ Tubo para inflado de neumáticos
- ⑨ Conector de 12 voltios
- ⑩ Botella con sellante
- ⑪ Obús de válvula de repuesto

El **desmonta obuses de válvula** ① tiene en el extremo inferior una ranura para el obús de válvula. El obús de válvula sólo se puede enroscar o desenroscar de esta forma. Esto también rige para el repuesto del mismo ⑪.

Sellado e inflado de un neumático

Sellado del neumático

- Desenrosque la caperuza y el obús de la válvula del neumático. Utilice el aparato » fig. 33 ① para extraer el obús. Colóquelo en una superficie limpia.
- Agite con fuerza la botella de sellante de neumáticos » fig. 33 ⑩.
- Enrosque el tubo de inflado » fig. 33 ③ en la botella de sellante. El precinto de la botella se romperá automáticamente.

- Retire el tapón del tubo de llenado » fig. 33 ③ y enrosque el extremo abierto del tubo en la válvula del neumático.
- Con la botella cabeza abajo, vacíe **todo** el contenido en el neumático.
- Retire la botella de la válvula.
- Vuelva a colocar el obús con el aparato » fig. 33 ① en la válvula del neumático.

Inflado del neumático

- Enrosque el tubo de inflado del neumático del compresor » fig. 33 ⑧ en la válvula del neumático.
- Compruebe que el tornillo de evacuación de aire está cerrado » fig. 33 ⑥.
- Arranque el motor y déjelo en marcha.
- Acople el conector » fig. 33 ⑨ a toma de corriente de 12 voltios del vehículo » pág. 165.
- Conecte el compresor de aire con conmutador ON/OFF » fig. 33 ⑤.
- Mantenga el compresor de aire en marcha hasta llegar a presión 2,0-2,5 bar [29-36 psi/200-250 kPa]. **8 minutos máximo.**
- Desconecte el compresor de aire.
- Si no alcanza la presión indicada, desenrosque el tubo de inflado del neumático de la válvula.
- Mueva el vehículo 10 m para que el sellante se reparta dentro del neumático. »

- Vuelva a enroscar el tubo de inflado del neumático del compresor en la válvula.
- Repita el proceso de inflado.
- Si tampoco alcanza presión, el neumático está muy deteriorado. Deténgase y solicite ayuda de personal autorizado.
- Desconecte el compresor de aire. Desenrosque el tubo inflaneumáticos de la válvula del neumático.
- Cuando la presión de inflado está entre 2,0-2,5 bar, prosiga la marcha sin sobrepasar 80 km/h (50 mph).
- Pegue el adhesivo »» fig. 33 ② en el cuadro de instrumentos, dentro del campo visual del conductor.
- Vuelva a comprobar la presión pasados 10 minutos »» pág. 44.

⚠ ATENCIÓN

Al inflar la rueda, el compresor de aire y el tubo de inflado pueden calentarse.

- Proteja las manos y la piel de las piezas calientes.
- No coloque el tubo flexible inflaneumáticos caliente y el compresor de aire caliente sobre materiales inflamables.
- Permita que se enfríen antes de guardar el aparato.
- Si no es posible inflar el neumático hasta 2,0 bares (29 psi/200 kPa) como mínimo, el daño es excesivo. El sellante no está en

condiciones de sellar el neumático. No prosiga la marcha. Solicite la ayuda de personal especializado.

ⓘ CUIDADO

¡Apague el compresor de aire tras un máximo de 8 minutos de funcionamiento para que no se recaliente! Antes de volver a encender el compresor de aire, déjelo enfriarse unos minutos.

Comprobación transcurridos 10 minutos de marcha

Vuelva a enroscar el tubo de inflado »» fig. 33 ⑤ y compruebe la presión en el manómetro ⑥.

1,3 bar (19 psi/130 kPa) e inferior:

- ¡Deténgase! En tal caso, la rueda no ha quedado bien sellada.
- Solicite la ayuda de personal especializado »» ⚠.

1,4 bar (20 psi/140 kPa) y superior:

- Vuelva a corregir la presión del neumático al valor correcto.
- Reanude con cuidado la marcha hasta el taller especializado más cercano sin superar los 80 km/h (50 mph).

- Encargue en el mismo el cambio del neumático averiado.

⚠ ATENCIÓN

La circulación con un neumático no sellado es peligrosa y puede provocar accidentes y lesiones graves.

- No prosiga la marcha si la presión del neumático es 1,3 bar (19 psi/130 kPa) e inferior.
- Solicite la ayuda de personal especializado.

Cambiar una rueda

Video relacionado



Fig. 34 Ruedas

Actuaciones preliminares

- Detenga el vehículo en una superficie horizontal y en un lugar seguro, lo más alejado posible del tráfico rodado.

- Conecte el freno de estacionamiento electrónico.
- Ponga los intermitentes de emergencia.
- *Cambio manual:* engrane la 1.ª marcha.
- *Cambio automático:* posicione la palanca selectora en **P**.
- En caso de llevar remolque, separe el remolque de su vehículo.
- Deje dispuestas las herramientas de a bordo »» pág. 41 y la rueda de repuesto* »» pág. 380.
- Observe las disposiciones legales de cada país (chaleco reflectante, triángulos de advertencia, etc.).
- Haga bajar a todos los ocupantes del vehículo y manténgalos alejados de la zona de peligro (p. ej., detrás del guardarraíl).

⚠ ATENCIÓN

- **Tenga en cuenta los pasos mencionados y protéjase a sí mismo y a otros usuarios de la vía.**
- **Si cambia la rueda en una carretera en pendiente, bloquee la rueda del lado opuesto con una piedra o similar para evitar que el vehículo se mueva.**

Embellecedores integrales de la rueda

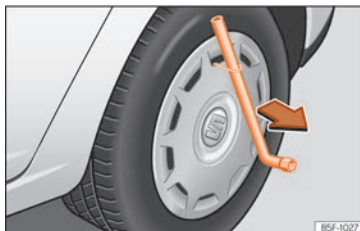


Fig. 35 Retirar el embellecedor integral.

Para poder acceder a los tornillos de las ruedas, se deberán quitar los embellecedores integrales.

Desmontar

- Tome la llave para las ruedas y el gancho de alambre de las herramientas de a bordo »» pág. 41.
- Enganche el gancho de alambre en uno de los rebajes del embellecedor.
- Introduzca la llave de rueda a través del gancho, apóyela en el neumático y retire el embellecedor »» **fig. 35**.

Montar

- Presione el embellecedor integral contra la llanta, de modo que el hueco de la válvula coincida con la válvula de la rueda.
- Asegúrese de que el embellecedor quede correctamente encajado en todo su perímetro. Si se utiliza un tornillo antirrobo de la rueda, este debe estar enroscado en la posición contraria a la válvula.

Capuchones de tornillos de rueda*



Fig. 36 Rueda: tornillos de la rueda con capuchones.

Extraer

- Encaje la pinza de plástico (herramienta de a bordo »» **fig. 32**) sobre el capuchón hasta que encastre »» **fig. 36**.
- Extraiga el capuchón con la pinza de plástico.

Los capuchones protegen los tornillos de la rueda y deben montarse nuevamente después de cambiar la rueda.

El **tornillo antirrobo de la rueda** tiene un capuchón especial. Este es compatible únicamente con tornillos antirrobo, y no sirve para tornillos convencionales.

Tornillos antirrobo de la rueda

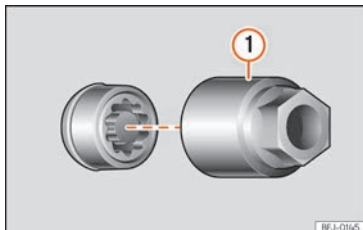


Fig. 37 Tornillo antirrobo de la rueda con capuchón y adaptador.

Aflojar el tornillo antirrobo

- Extraiga el embellecedor de la rueda* o bien el capuchón*.
- Encaje el adaptador especial »» fig. 37 ① (herramienta de bordo »» pág. 41) en el tornillo antirrobo de la rueda hasta el tope.
- Encaje la llave de rueda (herramienta de bordo) en el adaptador hasta el tope.

- Quite el tornillo de la rueda »» pág. 46.

i Aviso

Anote el código del tornillo de seguridad de rueda y guárdelo en un lugar seguro, pero nunca en su vehículo. Cuando necesite un adaptador de recambio, podrá obtenerlo en su Servicio Oficial SEAT indicando el número de código.

Aflojar los tornillos de rueda



Fig. 38 Cambio de rueda: aflojar los tornillos de rueda.

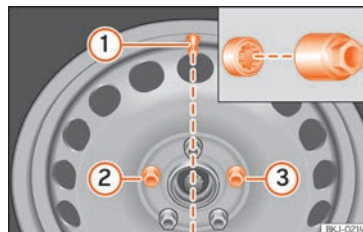


Fig. 39 Cambio de rueda: válvula del neumático ① y lugar de montaje del tornillo de rueda antirrobo ② o ③.

Para aflojar los tornillos de rueda, utilice solamente la llave de rueda perteneciente al vehículo.

Antes de elevar el vehículo con el gato, afloje los tornillos de rueda una vuelta aproximadamente.

Si no es posible aflojar un tornillo, haga fuerza con el pie sobre el extremo de la llave de rueda con precaución. Durante esta operación agárrese al vehículo y procure no perder el equilibrio.

Aflojar los tornillos de rueda

- Encaje la llave de rueda en el tornillo hasta el tope »» fig. 38.
- Sujete la llave por el extremo y gire el tornillo aprox. una vuelta en el sentido contrario al de las agujas del reloj »» ⚠.

Información importante sobre los tornillos de rueda

Las llantas y los tornillos de las ruedas montadas de fábrica están armonizados desde el punto de vista constructivo. Por ello, si se cambian las llantas, deberán utilizarse los tornillos de rueda correspondientes, con la longitud y la cabeza adecuadas. De ello depende la fijación correcta de las ruedas y el funcionamiento del sistema de frenos.

Bajo determinadas circunstancias no deberán utilizarse ni siquiera tornillos de rueda de vehículos de la misma gama.

En las ruedas con tapacubos integrales, el tornillo de rueda antirrobo tiene que estar enroscado en las posiciones »» fig. 39 ② o ③, tomando como referencia la posición de la válvula del neumático ①. De lo contrario no se podrá montar el tapacubos.

⚠ ATENCIÓN

Si se aprietan los tornillos de rueda de forma inadecuada, podrían soltarse durante la marcha y provocar un accidente, lesiones graves y la pérdida del control del vehículo.

- Utilice únicamente los tornillos de rueda que correspondan a la llanta en cuestión.
- No utilice nunca tornillos de rueda diferentes.

- Los tornillos de rueda y las roscas deberán estar limpios, sin aceite ni grasa, y deberán poder enroscarse con facilidad.
- Para aflojar y apretar los tornillos de rueda, utilice solo la llave de rueda que se suministra de fábrica con el vehículo.
- Afloje los tornillos de rueda sólo un poco (aproximadamente una vuelta) cuando el vehículo no esté todavía levantado con el gato elevador – ¡Peligro de accidente!
- No aplique nunca grasa ni aceite a los tornillos de rueda ni a las roscas del cubo de rueda. Aunque los tornillos estén apretados al par prescrito, podrían aflojarse durante la marcha.
- No afloje nunca las uniones roscadas de las llantas con aros atornillados.
- Si se aprietan los tornillos de rueda a un par inferior al prescrito, los tornillos y las llantas podrían soltarse durante la marcha. Por el contrario, un par de apriete excesivo podría dañar los tornillos o la rosca.

Elevar el vehículo

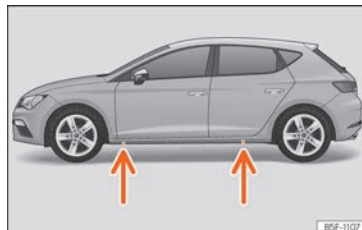


Fig. 40 Puntos de apoyo del gato.

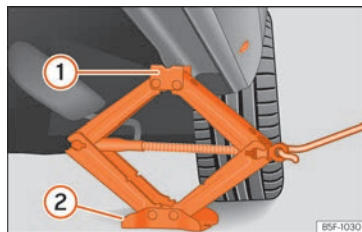


Fig. 41 Larguero: colocación del gato del vehículo.

- Apoye el gato* (herramienta de a bordo) sobre suelo firme. Utilice una base amplia y sólida, si fuera necesario. Si el suelo es resbaladizo (p. ej., de baldosas), apóyelo sobre una base antideslizante (p. ej., una alfombrilla de goma) »» ⚠.

- Busque en el larguero la marca del punto de apoyo del gato [zona hundida] más cercano a la rueda a cambiar »» fig. 40.
- Gire la manivela del gato*, situado bajo el punto de apoyo del larguero, para elevarlo hasta que la pestaña ① »» fig. 41 quede situada bajo el alojamiento previsto.
- Alinee el gato* de modo que la pestaña ① “agarre” en el alojamiento previsto del larguero y la placa base móvil ② quede apoyada en el suelo. La placa base ② debe caer en la vertical respecto al punto de apoyo ①.
- Siga girando la manivela del gato* hasta que la rueda se separe ligeramente del suelo.

⚠ ATENCIÓN

El gato* suministrado de fábrica sólo se debe utilizar para vehículos del mismo tipo que el suyo. No lo utilice en ningún caso para levantar vehículos más pesados ni otros pesos, ya que existe peligro de resultar herido.

- Asegúrese de que el gato* se mantiene estable. Si la superficie es resbaladiza o blanda, el gato* podría resbalar o hundirse, respectivamente, con el consiguiente riesgo de causar heridas.
- Eleve el vehículo sólo con el gato* suministrado de fábrica. Otros gatos, incluso homologados para otros modelos SEAT podrían resbalar, con el consiguiente riesgo de causar heridas.

• Coloque el gato* únicamente en los puntos de apoyo previstos en el larguero y aliñeelo. De lo contrario, el gato* podría resbalar por no tener suficiente agarre al vehículo: ¡riesgo de resultar herido!

• Jamás deberá colocar una extremidad del cuerpo como un brazo o una pierna, debajo de un vehículo elevado y sujeto únicamente por el gato.

• Si se ve obligado a trabajar bajo el vehículo, asegúrelo con calzos y caballetes para evitar que se mueva.

• Nunca levante el vehículo si está inclinado por un lado, o con el motor en marcha.

• Nunca arranque el motor cuando el vehículo esté alzado. El vehículo podría desprenderse del gato por las vibraciones del motor.

⚠ CUIDADO

El vehículo no debe elevarse por el travesaño. Coloque el gato* exclusivamente en los puntos previstos en el larguero. De lo contrario, dañará el vehículo.

Desmontar y montar una rueda

Después de haber aflojado los tornillos y de haber levantado el vehículo con el gato, cambie la rueda.

Al desmontar/montar la rueda, la llanta puede golpear contra el disco del freno y dañarlo. Por ello, sea cuidadoso y solicite la ayuda de una segunda persona.

Desmontaje de una rueda

- Desenrosque los tornillos con la llave de rueda y deposítelos sobre una superficie limpia.
- Retire la rueda.

Montaje de una rueda

Tenga en cuenta asimismo el sentido de giro del neumático »» pág. 49.

- Coloque la rueda de repuesto o la rueda de emergencia.
- Enrosque los tornillos de rueda y apriételes un poco con la llave de rueda.
- Para apretar los tornillos de rueda antirrobo utilice el adaptador correspondiente.
- Haga descender con precaución el vehículo con el gato*.
- Apriete todos los tornillos con la llave para las ruedas en el sentido de las agujas del reloj. No apriete los tornillos en círculo, sino pasando siempre al tornillo opuesto.
- Monte asimismo los capuchones, el embellecedor o el tapacubos integral »» pág. 45.

Los tornillos de rueda deben estar limpios y poderse enroscar con facilidad. Examine las

superficies de apoyo de la rueda y del cubo de la rueda. Si estas superficies están sucias, deberán limpiarse antes de montar la rueda.

Par de apriete de los tornillos de rueda

El par de apriete prescrito para los tornillos de las llantas de acero y de aleación ligera es de **120 Nm**. Tras cambiar una rueda, encargue inmediatamente la comprobación del par de apriete con una llave dinamométrica que funcione perfectamente.

Antes de la comprobación del par de apriete hay que sustituir los tornillos de rueda que estén oxidados y que cueste enroscar, y limpiar las roscas del cubo de rueda.

No aplique nunca grasa ni aceite a los tornillos de rueda ni a las roscas del cubo de rueda. Aunque los tornillos estén apretados al par prescrito, podrían aflojarse durante la marcha.

Neumáticos sujetos a rodadura unidireccional

Los neumáticos sujetos a rodadura unidireccional han sido desarrollados para rodar en una sola dirección. Los flancos de los neumáticos sujetos a rodadura unidireccional van marcados con unas flechas. Es imprescindible respetar el sentido de rodadura indicado para garantizar el aprovechamiento óptimo

de las propiedades del neumático en lo que se refiere a aquaplaning, adherencia, ruidos y desgaste.

En caso de que el neumático se monte en el sentido de rodadura contrario, es imprescindible que conduzca con más cuidado, pues el neumático ya no se utiliza correctamente. Esto es de especial importancia si el firme está mojado. Cambie el neumático lo antes posible o móntelo en el sentido de rodadura correcto.

Trabajos posteriores al cambio de rueda

- **Ruedas de aleación:** coloque de nuevo los capuchones de los tornillos de rueda.
- **Ruedas de chapa:** coloque de nuevo el tapacubo integral de rueda.
- Guarde las herramientas en su lugar.
- Si la rueda sustituida no cabe en la cavidad de la rueda de repuesto, guárdela de modo seguro en el maletero » pág. 148.
- Compruebe la presión de inflado de la rueda que ha montado tan pronto como sea posible.
- En vehículos con indicador de la presión de los neumáticos, modifique la presión y memorícela » pág. 378.

- Verifique, lo antes posible, el par de apriete de los tornillos de la rueda con una llave dinamométrica » pág. 49. Hasta entonces, conduzca con precaución.
- Sustituya la rueda pinchada cuanto antes.

Cambio de escobillas

Posición de servicio del limpiaparabrisas

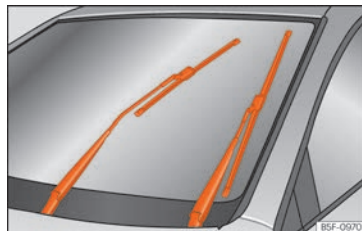


Fig. 42 Limpiaparabrisas en posición de servicio.

Compruebe que las escobillas no estén heladas.

Con el limpiaparabrisas en la posición de servicio pueden abatirse los brazos del limpiaparabrisas » fig. 42.

- Cierre el capó del motor » pág. 355.

»

- Conecte y desconecte el encendido.
- Presione la palanca del limpiaparabrisas brevemente hacia abajo » pág. 136 ④.

Antes de comenzar la marcha, hay que bajar de nuevo los brazos portaescobillas. Al accionar la palanca del limpiaparabrisas, los brazos portaescobillas vuelven a su posición inicial.

i Aviso

- Los brazos limpiaparabrisas sólo se pueden desplazar hacia la posición para realizar el cambio, estando el capó del motor completamente cerrado.
- La posición de servicio también se puede aprovechar, por ejemplo, si cuando aparca en invierno cubre el parabrisas para evitar que se congele.

Cambio de las escobillas limpiaparabrisas y limpialuneta

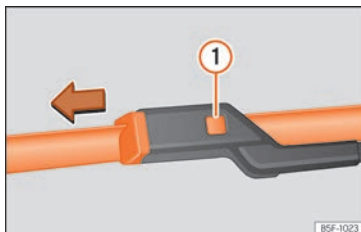


Fig. 43 Cambio de las escobillas del limpiaparabrisas.

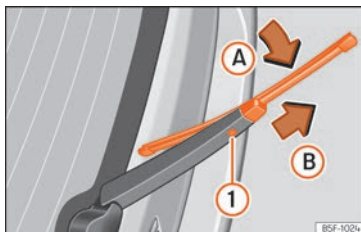


Fig. 44 Cambio de la escobilla de la luneta trasera.

Las escobillas limpiaparabrisas vienen de serie con una capa de grafito. Esta capa es la responsable de que el barrido sobre el cristal

sea silencioso. Si la capa está dañada, aumentará el ruido al barrer el agua del cristal.

Compruebe el estado de las escobillas regularmente. **Si las escobillas rascan el cristal**, han de cambiarse en caso de deterioro o limpiarlas si hay suciedad » ①.

Si esto último no fuera suficiente, puede ser que el ángulo de montaje de los brazos del limpiaparabrisas esté desajustado. En este caso, acuda a un taller especializado para que lo controlen y ajusten.

Si las escobillas limpiaparabrisas están deterioradas, se han de cambiar inmediatamente. Pueden adquirirse en talleres especializados.

Levantar y abatir los brazos del limpiaparabrisas

- Coloque el limpiaparabrisas en la posición de servicio » pág. 49.
- Agarre los brazos del limpiaparabrisas **únicamente** por el punto de fijación de la escobilla.

Limpieza de las escobillas limpiacristales

- Levante los brazos portaescobillas.
- Elimine con cuidado el polvo y la suciedad de las escobillas limpiacristales con un paño suave.
- Si estuvieran muy sucias, aplique cuidadosamente una esponja o un paño » ①.

Cambio de las escobillas limpiacristales del parabrisas

- Levante y abata los brazos portaescobillas.
- Mantenga presionada la tecla de desbloqueo »» fig. 43 ① tirando ligeramente de la escobilla en el sentido de la flecha.
- Coloque una escobilla nueva, **de la misma longitud y tipo**, en el brazo portaescobillas y encástrela.
- Apoye de nuevo los brazos portaescobillas sobre el parabrisas.

Cambio de la escobilla limpiacristales de la luneta

- Levante y abata el brazo portaescobilla.
- Rote la escobilla ligeramente »» fig. 44 (flecha A).
- Mantenga presionada la tecla de desbloqueo ① tirando de la escobilla en el sentido de la flecha B.
- Inserte en el brazo limpiacristales una escobilla nueva **de la misma longitud y tipo**, en sentido contrario a la flecha B hasta que encastre la tecla ①.
- Coloque de nuevo el brazo portaescobilla sobre la luneta.

⚠ ATENCIÓN

Las escobillas limpiaparabrisas gastadas o sucias reducen la visibilidad y aumentan el

riesgo de sufrir accidentes y lesiones graves.

- **Cambie las escobillas limpiaparabrisas siempre que estén dañadas o gastadas, o cuando ya no limpien suficientemente el parabrisas.**

ⓘ CUIDADO

- Si las escobillas están deterioradas o sucias pueden rayar el cristal.
- Si se utilizan productos con disolventes, esponjas ásperas u objetos punzantes para limpiar las escobillas, se dañará la capa de grafito.
- No limpie nunca los cristales con combustible, quitaesmaltes, diluyentes de pintura o productos similares.
- En caso de helada, compruebe si las escobillas se han helado antes de poner en marcha el limpiaparabrisas. Si hace frío, al estacionar el vehículo puede ser de ayuda colocar el limpiaparabrisas en posición de servicio »» pág. 49.

ⓘ CUIDADO

- Para evitar daños en el capó del motor y en los brazos del limpiaparabrisas, abáta-los sólo en la posición de servicio.
- Antes de comenzar la marcha, hay que bajar siempre los brazos del limpiaparabrisas.

Ayuda de arranque

Cables de emergencia

Los cables de emergencia deben tener una sección suficientemente ancha.

Si el motor no arranca porque se ha descargado la batería, puede utilizar la batería de otro vehículo para poner el suyo en marcha.

Para realizar el arranque necesita **cables según la norma DIN 72553** (véase las indicaciones del fabricante de cables). La sección del cable en los vehículos con motor de gasolina debe ser de 25 mm², como mínimo, y en los vehículos con motor diésel de 35 mm², como mínimo.

ⓘ Aviso

- No debe existir contacto alguno entre los dos vehículos, pues de lo contrario podría pasar corriente al unir los dos polos positivos.
- La batería descargada deberá estar debidamente embornada a la red de a bordo.

Ayuda de arranque: descripción

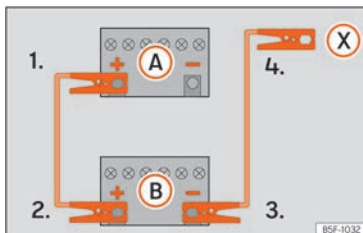


Fig. 45 Esquema de conexión para vehículos sin sistema Start Stop.

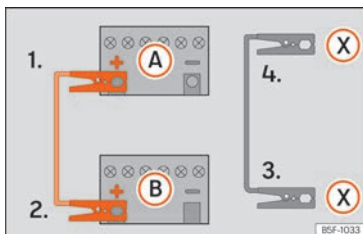


Fig. 46 Esquema de conexión para vehículos con sistema Start Stop.

Conexión de los cables de emergencia

1. Desconecte el encendido de ambos vehículos »» » ⚠.
2. Emborne un extremo del cable rojo de emergencia al polo positivo (+) del ve-

hículo con la batería descargada (A) »» » fig. 45.

3. Emborne el otro extremo del cable rojo de emergencia al polo positivo (+) del vehículo que suministra la corriente (B).
- 4a. En los vehículos sin sistema Start-Stop: emborne un extremo del cable negro de emergencia al polo negativo (-) del vehículo que suministra la corriente (B) »» » fig. 45.
- 4b. En los vehículos con sistema Start-Stop: emborne un extremo del cable negro de emergencia (X) a un terminal de masa adecuado, a una pieza de metal maciza que vaya atornillada al bloque motor o al mismo bloque motor »» » fig. 46.
5. Emborne el otro extremo del cable negro de emergencia (X), en el vehículo con la batería descargada, a una pieza de metal maciza que vaya atornillada al bloque motor o al mismo bloque motor pero lo más alejado posible de la batería (A).
6. Coloque los cables de manera que no puedan quedar atrapados por ninguna pieza giratoria del vano motor.

Puesta en marcha

7. Arranque el motor del vehículo que suministra corriente y deje que funcione al ralentí.

8. Arranque el motor del vehículo con la batería descargada y espere 2 o 3 minutos, hasta que el motor ruede.

Desconexión de los cables de emergencia

9. Antes de desembornar los cables de emergencia apague la luz de cruce si está encendida.
10. Active la turbina de la calefacción y la luneta térmica del vehículo con la batería descargada para que se reduzcan los picos de tensión que se producen al desembornar.
11. Mientras los motores siguen en marcha, desemborne los cables en el orden inverso a como se embornaron.

Asegúrese de que las pinzas tengan suficiente contacto metálico al conectarlos a los polos.

Después de 10 segundos, si el motor no arranca, vuelva a intentarlo pasado 1 minuto aproximadamente.

⚠ ATENCIÓN

- Observe las advertencias, al realizar trabajos en el vano motor »» » pág. 355.
- La batería que suministra la corriente debe tener la misma tensión (12V) y la misma capacidad (véase el adhesivo de la batería) que la batería descargada. De lo contrario, existe peligro de explosión.

- Si una de las baterías está helada, no intente jamás arrancar con los cables de emergencia, puede provocar una explosión. Incluso una vez descongelada, puede sufrir quemaduras al derramarse electrolito. Sustituya la batería si está helada.
- Mantenga cualquier tipo de fuentes de ignición (llamas, cigarrillos, etc.) lo suficientemente alejado de las baterías. De lo contrario, puede provocar una explosión.
- Observe las instrucciones de uso del fabricante de los cables de emergencia.
- No conecte en el otro vehículo el cable negativo directamente al polo negativo de la batería descargada. Si llegaran a saltar chispas podría inflamarse el gas detonante que saliera de la batería y podría producirse una explosión.
- El cable negativo no se deberá conectar jamás en el otro vehículo a componentes del sistema de combustible ni a las tuberías de freno.
- No se deben tocar las partes no aisladas de las pinzas de polos. Además, el cable que va embornado al polo positivo de la batería no deberá entrar nunca en contacto con piezas del vehículo conductoras de electricidad, ya que existe peligro de que se produzca un cortocircuito.
- Los cables de emergencia se colocarán de modo que no puedan ser pillados por alguna pieza giratoria del vano motor.

- No apoye su cuerpo sobre las baterías, pues podría sufrir quemaduras.

Aviso

Entre ambos vehículos no deberá haber contacto alguno, pues de lo contrario podría pasar corriente al unir los polos positivos.

Arrancar por remolcado y remolcar

Introducción al tema


Arrancar por remolcado es poner el motor en marcha de un vehículo mientras otro tira de él.

Remolcar es tirar con un vehículo de otro que no está en condiciones de circular.

Tenga siempre en cuenta las disposiciones legales relativas al arranque por remolcado y al remolcado.

Por motivos técnicos no está permitido remolcar el vehículo si tiene la batería descargada. En su lugar utilice la ayuda de arranque »» pág. 51.

¡Si el vehículo cuenta con el sistema Keyless Access, solo está permitido remolcarlo con el encendido conectado!

La batería del vehículo se va descargando si se remolca el vehículo con el motor apagado y el encendido conectado. Dependiendo del estado de carga de la batería, la caída de la tensión puede ser tan grande, aun habiendo transcurrido solo unos pocos minutos, que no funcione ningún consumidor eléctrico del vehículo como, p. ej., los intermitentes de emergencia. En los vehículos con el sistema Keyless Access, el volante podría bloquearse »» .

ATENCIÓN

No se deberá remolcar nunca un vehículo que no tenga corriente.

- Durante el remolcado, no extraiga nunca la llave del contacto o desconecte el encendido con el pulsador de arranque. De lo contrario, el bloqueo de la columna de dirección se podría encastrar repentinamente y sería imposible dirigir el vehículo. Esto podría provocar un accidente, lesiones graves y la pérdida del control del vehículo.
- Si durante el remolcado el vehículo se quedara sin corriente, interrumpa el remolcado inmediatamente y solicite la ayuda de personal especializado.

ATENCIÓN

Durante el remolcado de un vehículo cambian considerablemente el comportamiento de marcha y la capacidad de frenado. »

Para reducir el riesgo de que se produzca un accidente o lesiones graves, tenga en cuenta lo siguiente:

- Como conductor del vehículo remolcado:
 - Deberá pisar el freno con mucha más fuerza, ya que el servofreno no funciona. Esté siempre atento para no colisionar con el vehículo tractor.
 - Necesitará más fuerza al volante, ya que la dirección asistida no funciona con el motor apagado.
- Como conductor del vehículo tractor:
 - Acelere con especial cuidado y cautela.
 - Evite frenazos y maniobras bruscas.
 - Frene con más antelación de lo habitual y con más suavidad.

ⓘ CUIDADO

- Para no dañar el vehículo, por ejemplo, la pintura, desmonte y monte la tapa y la argolla de remolque con cuidado.
- Puede llegar combustible sin quemar al catalizador y dañarlo durante el remolcado.

Indicaciones para el arranque por remolcado

Por lo general no se debería arrancar un vehículo por remolcado. En su lugar utilice la ayuda de arranque »» pág. 51.

Por motivos técnicos, **no** está permitido arrancar por remolcado los siguientes vehículos:

- Vehículos con cambio automático.
- Si la batería del vehículo está descargada, porque en vehículos con sistema de cierre y arranque Keyless Access la dirección permanece bloqueada y no se puede desconectar el freno de estacionamiento electrónico ni soltar el bloqueo electrónico de la columna de dirección en caso de que estuvieran conectados.
- Cuando la batería está descargada es posible que las unidades de control del motor no funcionen correctamente.

Si a pesar de todo fuera necesario arrancar el vehículo por remolcado (solo en caso de cambio manual):

- Engrane la 2ª o la 3ª marcha.
- Mantenga pisado el embrague.
- Conecte el encendido y los intermitentes de emergencia de ambos vehículos.
- Cuando los dos vehículos estén en movimiento, suelte el embrague.

- En cuanto se ponga el motor en marcha, pise el embrague y desengrane la marcha para evitar colisionar con el vehículo tractor.

ⓘ CUIDADO

- Al efectuar un arranque por remolcado puede llegar combustible sin quemar al catalizador y provocar daños.
- El tramo a remolcar para arrancar el motor no debe superar los 50 m, de lo contrario existe el riesgo de dañar el catalizador.

ⓘ Aviso

Solo se podrá efectuar un arranque por remolcado si el freno de estacionamiento electrónico y, dado el caso, el bloqueo electrónico de la columna de dirección están desconectados. Si el vehículo se queda sin corriente o se produce una avería en el sistema eléctrico, dado el caso habrá que poner el motor en marcha con la ayuda de arranque para soltar el freno de estacionamiento electrónico y el bloqueo electrónico de la columna de dirección.

Indicaciones para el remolcado

Para remolcar un vehículo se requiere cierta pericia y experiencia, sobre todo si se utiliza un cable de remolque. Ambos conductores deberían conocer bien las dificultades que conlleva el remolcado. Por este motivo, los

conductores inexpertos deberían abstenerse de remolcar.

Durante el remolcado habrá que asegurarse de que no se generen fuerzas de tracción inadmisibles ni sacudidas. En las maniobras de remolcado por carreteras sin asfaltar existe siempre el peligro de sobrecargar las piezas de fijación.

Durante el remolcado, en el vehículo remolcado se puede señalar el cambio de dirección aunque estén encendidos los intermitentes de emergencia. Para ello hay que accionar correspondientemente la palanca de los intermitentes con el encendido conectado. Durante este tiempo los intermitentes de emergencia permanecen apagados. En cuanto se sitúa la palanca de los intermitentes en la posición básica, los intermitentes de emergencia se conectan de nuevo automáticamente.

Conductor del vehículo remolcado:

- Deje el encendido conectado para que no se bloquee la dirección, para que pueda desconectarse el freno de estacionamiento electrónico y funcionen los intermitentes y el limpiavacristales.
- Necesitará más fuerza al volante, ya que la dirección asistida no funciona con el motor parado.

- Deberá pisar el freno con mucha más fuerza, ya que el servofreno no funciona. Procure no chocar contra el vehículo tractor.

- Tenga en cuenta la información y las indicaciones del manual de instrucciones del vehículo que se vaya a remolcar.

Conductor del vehículo tractor:

- Acelere con especial cuidado y cautela. Evite maniobras bruscas.

- Frene con más antelación de lo habitual y con suavidad.

- Tenga en cuenta la información y las indicaciones del manual de instrucciones del vehículo remolcado.

Cable de remolque o barra de remolque

La barra de remolque es más segura para el remolcado y evita que se produzcan daños en el vehículo. El cable de remolque solo se deberá utilizar si no se dispone de una barra de remolque.

El cable de remolque deberá ser elástico para que no se produzcan daños en los vehículos. Utilice un cable de fibra sintética o de un material elástico similar.

Fije el cable o la barra de remolque únicamente en las argollas previstas para ello o en el dispositivo de remolque.

Si el vehículo va **equipado de fábrica con un dispositivo de remolque solo** está per-

mitido que remolque con una barra de remolque si esta ha sido diseñada especialmente para su montaje en un gancho de remolque »» pág. 330.

Cuando se tenga que remolcar el vehículo:

Compruebe si el vehículo se puede remolcar »» pág. 56. **Casos en los que no está permitido remolcar el vehículo.**

El vehículo puede remolcarse de un modo normal con la barra de remolque o con el cable de remolcado, o bien con el eje delantero o trasero levantado.

- Conecte el encendido.
- Sitúe la palanca de cambios en punto muerto o bien la palanca selectora en la posición **N** »» pág. 272.

- No permita que el vehículo sea remolcado a una velocidad superior a 50 km/h (30 mph).

- No permita que el vehículo sea remolcado más de 50 km.

- Si se utiliza una grúa, en el caso de los vehículos con cambio automático solo está permitido remolcarlos con las ruedas delanteras suspendidas. »»

Remolcar vehículos de tracción total (4Drive)

Los vehículos de tracción total (4Drive) pueden remolcarse con una barra o un cable de remolque. Si se remolca el vehículo con el eje delantero o trasero suspendido, hay que apagar el motor, pues de lo contrario podría dañarse la transmisión.

Casos en los que no está permitido remolcar el vehículo

- Si, debido a una avería, la caja de cambios se ha quedado sin lubricante.
- Si la batería está descargada, ya que la dirección permanece bloqueada y, dado el caso, no se podrá desconectar el freno de estacionamiento electrónico ni se podrá soltar el bloqueo electrónico de la columna de dirección.
- Si se han de recorrer más de 50 km.
- Cuando, por ejemplo, tras un accidente, no se pueda garantizar el giro sin problemas de las ruedas o el funcionamiento de la dirección.

Cuando el vehículo vaya a remolcar otro vehículo:

- Tenga en cuenta las disposiciones legales a este respecto.
- Tenga en cuenta las indicaciones del manual de instrucciones sobre el remolcado de vehículos.

⚠ CUIDADO

En el caso de que, debido a una avería, el cambio de su vehículo no contenga más lubricante, el vehículo sólo se deberá remolcar con las ruedas motrices levantadas o bien se deberá transportar sobre una camioneta o remolque especial.

ℹ Aviso

El vehículo solo se podrá remolcar si el freno de estacionamiento electrónico y el bloqueo electrónico de la columna de dirección están desconectados. Si el vehículo se queda sin corriente o se produce una avería en el sistema eléctrico, dado el caso hay que poner el motor en marcha con la ayuda de arranque »» pág. 51 para desconectar el freno de estacionamiento electrónico y soltar el bloqueo electrónico de la columna de dirección.

Argolla de remolque delantera



Fig. 47 En el lado derecho del paragolpes delantero: retirar la tapa.



Fig. 48 Parte derecha del parachoques delantero: argolla de remolque enroscada.

El alojamiento de la argolla de remolque enroscable se encuentra en el lado derecho del paragolpes delantero detrás de una tapa »» fig. 47.

La argolla de remolque tiene que llevarse siempre en el vehículo.

Tenga en cuenta las indicaciones para el remolcado »» pág. 54.

Montar la argolla de remolque delantera

- Saque la argolla de remolque de entre las herramientas de a bordo del maletero »» pág. 41.
- Retire la tapa haciendo presión en la zona izquierda de la misma y déjela colgando del vehículo »» fig. 47.
- Enrosque la argolla de remolque en el alojamiento girándola al máximo **en el sentido contrario al de las agujas del reloj** »» fig. 48 »» ⚠. Utilice un objeto adecuado con el que pueda enroscar completa y firmemente la argolla de remolque en su alojamiento.
- Tras el remolcado desenrosque la argolla **en el sentido de las agujas del reloj** con un objeto apropiado.
- Vuelva a colocar la tapa y apriete por su lado derecho hasta que la pestaña encastre en el parachoques.
- Limpie si es preciso la argolla y vuelva a guardarla en el maletero junto a las demás herramientas de a bordo.

⚠ CUIDADO

La argolla de remolque ha de estar siempre **enroscada completa y firmemente**. De lo contrario podría salirse del alojamiento durante el arranque por remolcado o el remolcado.

Argolla de remolque trasera

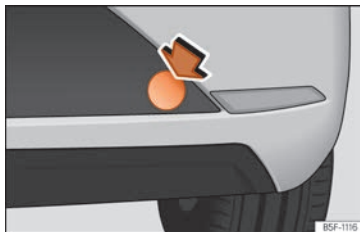


Fig. 49 En el lado derecho del parachoques trasero: retirar la tapa.



Fig. 50 Parte derecha del parachoques trasero: argolla de remolque enroscada.

El alojamiento de la argolla de remolque enroscable se encuentra en el lado derecho del paragolpes trasero detrás de una tapa »» fig. 49.

Los vehículos equipados de serie con un dispositivo de remolque **no** disponen de un alojamiento para la argolla de remolque enroscable detrás de la tapa. En este caso hay que extraer o montar el enganche de bola y utilizarlo para el remolcado »» pág. 330, »» ⚠.

Tenga en cuenta las indicaciones para el remolcado »» pág. 54.

Montar la argolla de remolque trasera (vehículos sin dispositivo de remolque de fábrica)

- Saque la argolla de remolque de entre las herramientas de a bordo del maletero »» pág. 41.

- Presione sobre la zona superior derecha de la tapa »» fig. 49 para desencastarla.
- Retire la tapa y déjela colgando del vehículo.
- Enrosque la argolla de remolque en el alojamiento girándola al máximo **en el sentido contrario al de las agujas del reloj** »» fig. 50 »» ⓘ. Utilice un objeto adecuado con el que pueda enroscar completa y firmemente la argolla de remolque en su alojamiento.
- Tras el remolcado desenrosque la argolla **en el sentido de las agujas del reloj** con un objeto apropiado.
- Limpie si es preciso la argolla y vuelva a guardarla en el maletero junto a las demás herramientas de a bordo.

ⓘ CUIDADO

- La argolla de remolque ha de estar siempre enroscada completa y firmemente. De lo contrario podría salirse del alojamiento durante el arranque por remolcado o el remolcado.
- Si el vehículo va equipado de fábrica con un dispositivo de remolque solo está permitido que remolque con una barra de remolque si esta ha sido diseñada especialmente para su montaje en un enganche de bola. Si se utiliza una barra de remolque inadecuada, tanto el enganche de bola como el vehículo podrían resultar dañados. En su

lugar habrá que utilizar un cable de remolque.

Fusibles y lámparas

Fusibles

Introducción al tema

En principio, un fusible puede estar asignado a varios dispositivos. Por el contrario, es posible que a un dispositivo le correspondan varios fusibles.

Sustituya los fusibles sólo si se ha solucionado la causa del error. Si se vuelve a fundir un fusible poco después de cambiarlo, habrá que verificar el sistema eléctrico en un taller especializado.

⚠ ATENCIÓN

¡Con la alta tensión del sistema eléctrico se pueden recibir descargas y graves quemaduras, pudiendo llegar a causar la muerte!

- No toque nunca los cables eléctricos del sistema de encendido.
- Evite provocar un cortocircuito en el sistema eléctrico.

⚠ ATENCIÓN

Utilizar fusibles inadecuados, reparar fusibles y puentear un circuito de corriente sin fusibles puede ocasionar un incendio y graves lesiones.

- Nunca utilice fusibles de mayor valor. Sustituya los fusibles únicamente por fusibles del mismo amperaje (mismo color y grabado) y tamaño.
- No sustituya nunca los fusibles por una tira metálica, una grapa o similar.

ⓘ CUIDADO

- Para no dañar el sistema eléctrico del vehículo, antes de sustituir un fusible deberán apagarse siempre el encendido, las luces y el resto de dispositivos eléctricos, y extraer la llave del contacto.
- Proteja las cajas de fusibles abiertas para evitar que entre suciedad o humedad, ya que pueden originar daños en el sistema eléctrico.

ⓘ Aviso

- A un dispositivo le pueden corresponder varios fusibles.
- Un fusible puede pertenecer también a varios dispositivos.
- En el vehículo hay más fusibles de los indicados en este capítulo.

Fusibles en el interior del vehículo

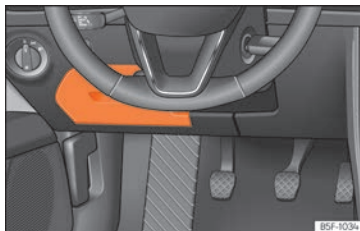


Fig. 51 En el tablero de instrumentos del lado del conductor: tapa de la caja de fusibles.

Abrir y cerrar la caja de fusibles situada debajo del tablero de instrumentos

- **Abrir:** abata la cubierta hacia abajo »» fig. 51.
- **Cerrar:** abata la cubierta hacia arriba hasta que encastre.

Distinción mediante colores de los fusibles situados bajo el tablero de instrumentos

Color	Intensidad de la corriente en amperios
Negro	1
Lila	3
Marrón claro	5
Marrón	7,5

Color	Intensidad de la corriente en amperios
Rojo	10
Azul	15
Amarillo	20
Blanco o transparente	25
Verde	30
Naranja	40

ⓘ CUIDADO

- Desmonte las tapas de las cajas de fusibles y vuelva a montarlas correctamente para evitar desperfectos en el vehículo.
- Proteja las cajas de fusibles abiertas para evitar que penetre suciedad o humedad. La suciedad y la humedad en las cajas de fusibles pueden originar daños en el sistema eléctrico.

Fusibles en el compartimento del motor

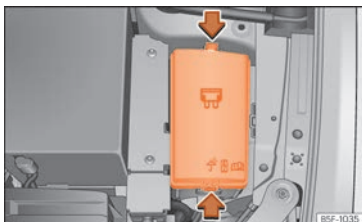


Fig. 52 En el vano motor: tapa de la caja de fusibles.

Abrir la caja de fusibles del compartimento del motor

- Abra el capó del motor **▲** »» pág. 355.
- Presione las pestañas de bloqueo para desbloquear la tapa de la caja de fusibles »» **fig. 52**.
- Extraiga la tapa hacia arriba.
- Para **montar** la tapa, colóquela sobre la caja de fusibles. Empuje las pestañas hacia abajo hasta que encastran de forma audible.

Sustituir un fusible fundido

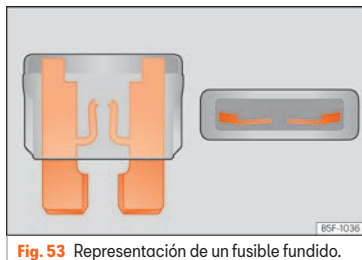


Fig. 53 Representación de un fusible fundido.

Preparativos

- Desconecte el encendido, las luces y todos los dispositivos eléctricos.
- Abra la caja de fusibles correspondiente »» pág. 59, »» pág. 60.

Reconocer un fusible fundido

Reconocerá un fusible fundido si la tira de metal está fundida »» **fig. 53**.

- Ilumine el fusible con una linterna para ver si está fundido.

Sustituir un fusible

- Extraiga el fusible.
- Sustituya el fusible fundido por uno nuevo de **idéntico** amperaje (de igual color y grabado) e **idéntico** tamaño.

- Vuelva a colocar la cubierta o cierre la tapa de la caja de fusibles.

Dotación de fusibles

Sustituya los fusibles únicamente por fusibles del mismo amperaje (mismo color y grabado) y tamaño.

Dotación de fusibles en el habitáculo

Nº	Consumidores/Amperios	
1	SCR, Adblue	20
4	Bocina alarma	7,5
5	Gateway	7,5
6	Palanca cambio automático	7,5
7	Panel de control del climatizador/calefacción, calefacción de la luneta trasera, compresor AA	10
8	Diagnóstico, conmutador del freno de mano, conmutador de las luces, luz de marcha atrás, iluminación interior, talonera iluminada	7,5
9	Columna de dirección	7,5
10	Pantalla Radio	7,5
11	Luces izquierda	40
12	Radio	20
13	Taxi	5

Nº	Consumidores/Amperios	
14	Ventilador del climatizador	40
15	KESY	10
16	Connectivity Box	7,5
17	Cuadro de instrumentos	7,5
18	Cámara posterior	7,5
19	KESY	7,5
20	SCR, relé motor 1.5	10/15
21	Centralita 4x4 Haldex	15
22	Remolque	15
23	Techo abrible	20
24	Luces derecha	40
25	Puerta izquierda	30
26	Asientos calefactados	20
27	Luz interior	30
28	Remolque	25
32	Centralita ayuda aparcamiento, Cámara frontal, radar	7,5
33	Airbag	7,5
34	Interruptor marcha atrás, sensor clima, espejo electrocrómico	7,5
35	Diagnosis, centralita faros, regula-faros	7,5

Nº	Consumidores/Amperios	
36	Faro Led derecho	7,5
37	Faro Led izquierdo	7,5
38	Remolque	25
39	Puerta derecha	30
40	Toma 12V	20
42	Cierre centralizado	40
43	Beats Audio can y most.	30
44	Remolque	15
45	Asiento eléctrico del conductor	15
47	Limpialuneta	15
49	Motor de arranque, sensor del embrague	7,5
52	Modo de conducción	15
53	Luneta térmica	30

Dotación de fusibles en el compartimento del motor

Nº	Consumidores/Amperios	
1	Unidad de control del ESP	25
2	Unidad de control del ESP	40/60
3	Unidad de control del motor (diésel/gasolina)	30/15
4	Sensores motor	7,5/10

Nº	Consumidores/Amperios	
5	Sensores motor	7,5/10
6	Sensor de la luz de freno	7,5
7	Alimentaciones motor	7,5/10
8	Sonda lambda	10/15
9	Motor	10/20
10	Centralita bomba gasolina	15/20
11	PTC	40
12	PTC	40
13	Bomba cambio automático	30
15	Claxon	15
16	Centralita bomba gasolina	7,5/20
17	Unidad de control del motor	7,5
18	Borne 30 (positivo de referencia)	7,5
19	Limpiaacristales delantero	30
21	Unidad control cambio automático	15/30
22	Centralita motor	7,5
23	Motor de arranque	30
24	PTC	40
31	Bomba de presión 1.0	15



Nº	Consumidores/Amperios
32	Diferencial electrónico delantero 15

Fusible aéreo	Amperios
Tomadas de corriente posteriores	7,5


Aviso

- En el vehículo hay más fusibles de los indicados en este capítulo. Éstos deben sustituirse exclusivamente en un taller especializado.
- Las posiciones que no están ocupadas por ningún fusible no aparecen en las tablas.
- Algunos de los equipamientos relacionados en las tablas pertenecen sólo a determinadas versiones del modelo, o bien constituyen un equipamiento opcional.
- Le rogamos que tengan en cuenta que las tablas reflejan los datos de que se disponen en el momento de imprimir este manual, por lo que están sujetas a modificaciones.

Cambio de lámparas

Introducción al tema

Cambiar lámparas de incandescencia no es sencillo. Si no está seguro, SEAT le recomienda que se dirija a un servicio técnico, o solicite la ayuda de personal especializado. Por lo general se necesita un especialista, si aparte de las lámparas hay que desmontar otros componentes del vehículo.

Si desea cambiar usted mismo las lámparas del compartimento del motor, recuerde que es una zona peligrosa »»  en Trabajar en el compartimento del motor de la pág. 355.

Las lámparas sólo se sustituirán por lámparas de idéntica ejecución. La denominación se encuentra en la base del portalámparas.

En función del equipamiento, existen diversos sistemas de faros y de luces posteriores:

- Faro principal halógeno
- Faro principal full-LED*
- Faro principal halógeno con luz de día LED*
- Luz posterior de lámparas
- Luz posterior con LED*

Sistema de faros full-LED*

Los faros full-LED implementan todas las funciones luminosas (luz de día, posición, inter-

mitente, luz de cruce y luz de ruta) con diodos electroluminiscentes (LED) como fuente de luz.

Los faros full-LED han sido diseñados para que duren toda la vida del coche y las fuentes de luz no se pueden sustituir. En caso de avería del faro, acuda a un taller autorizado para su sustitución.

Lámparas de incandescencia (12 V)

Dependiendo del nivel de equipamiento del vehículo, parte o toda la iluminación interior y/o exterior puede ser con LED. Los diodos LED tienen una vida estimada superior a la vida del vehículo. En caso de avería con una luz LED, acuda a un taller autorizado para su sustitución.

Fuente luminosa utilizada para cada función

Faro principal halógeno	Tipo
Luz diurna/luz de posición	P21W SLL
Luz de cruce	H7 LL
Luz de carretera	H7 LL
Luz intermitente	PY21W LL

Faro principal full-LED	Tipo
No se puede sustituir ninguna lámpara. Todas las funciones son con LED	

Faro antiniebla	Tipo
Luz antiniebla/cornering*	H8

Luces posteriores	Tipo
Luz de freno/piloto trasero	P21W LL
Luz de posición	2x W5W LL
Luz intermitente	PY21W LL
Luz de retroniebla	H21W
Luz de marcha atrás	P21W LL

Luces posteriores con LED	Tipo
Luz de marcha atrás	W16W

El resto de funciones son con LED

⚠️ ATENCIÓN

- Los trabajos en el compartimento del motor deben realizarse con un especial cuidado - existe peligro de quemaduras.
- Las lámparas están bajo presión y pueden explotar al cambiarlas, por lo que existe peligro de resultar herido al cambiarlas.
- Al cambiar las lámparas, evite herirse con las piezas de cantos agudos, sobre todo las que hay en la carcasa de los faros.

⚠️ CUIDADO

- Antes de trabajar en el sistema eléctrico hay que extraer la llave del contacto. De lo contrario puede producirse un cortocircuito.
- Apague las luces y la luz de aparcamiento antes de cambiar una lámpara de incandescencia.
- Proceda con cuidado para no dañar ninguna pieza.

🌿 Nota relativa al medio ambiente

En las tiendas especializadas podrá informarse de cómo desechar las lámparas de incandescencia defectuosas.

📄 Aviso

- Compruebe con regularidad que todos los equipos de iluminación de su vehículo funcionan a la perfección, en especial las luces exteriores. Esto no sólo redunda en su seguridad, sino también en la de los demás conductores.
- Adquiera la nueva lámpara antes de empezar a cambiar la lámpara defectuosa.
- No toque la ampolla de vidrio de la lámpara con la mano, es mejor utilizar un trozo de tela o papel, ya que los restos dejados por la huella dactilar se evaporarían por el calor de la lámpara de incandescencia encendida, se precipitaría en la superficie del espejo y acabaría dañando el reflector.

- Dependiendo del nivel de equipamiento del vehículo, parte o toda la iluminación interior y/o exterior puede ser con LED. Los diodos LED tienen una vida estimada superior a la vida del coche. En caso de avería de una luz LED, acuda a un taller autorizado para su sustitución.

Lámpara de luz de cruce

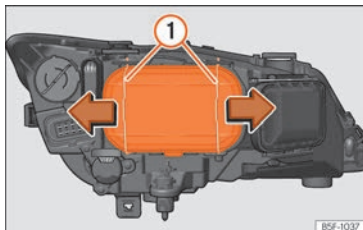


Fig. 54 Luz de cruce.

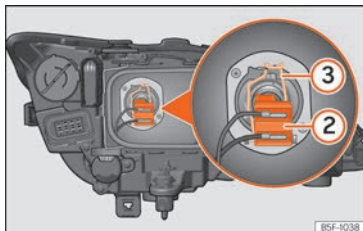


Fig. 55 Luz de cruce.

- Abra el capó del motor.
- Desplace los tirantes » fig. 54 ① en el sentido de la flecha y saque la tapa.
- Extraiga el conector » fig. 55 ② de la lámpara.

- Desenganche el resorte retentor » fig. 55 ③ presionándolo hacia dentro y a la derecha.
- Extraiga la lámpara y coloque la nueva de modo que el saliente de fijación del platillo quede en el rebaje del reflector.

Lámpara de luz de día

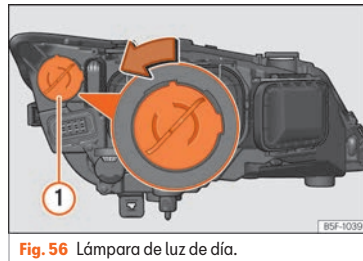


Fig. 56 Lámpara de luz de día.

- Abra el capó del motor.
- Gire el portalámparas » fig. 56 ① a la izquierda y tire.
- Saque la lámpara presionando sobre el portalámparas y giréla al mismo tiempo hacia la izquierda.
- Proceda en sentido inverso para su montaje.

Lámpara intermitente

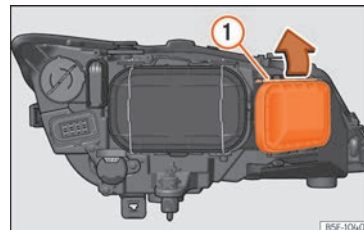


Fig. 57 Lámpara de luz intermitente.

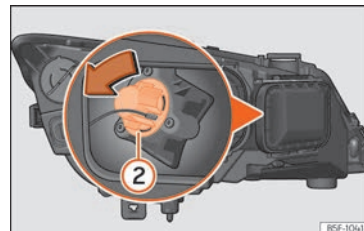


Fig. 58 Lámpara de luz intermitente.

- Abra el capó del motor.
- Desplace el tirante » fig. 57 ① en el sentido de la flecha y saque la tapa.
- Gire el portalámparas » fig. 58 ② a la izquierda y tire.

- Saque la lámpara presionando sobre el portalámparas y giréla al mismo tiempo hacia la izquierda.
- Proceda en sentido inverso para su montaje.

Lámpara de luz de carretera

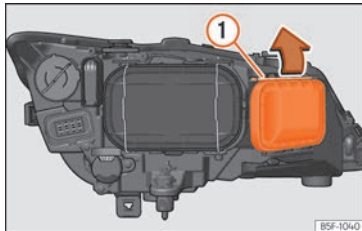


Fig. 59 Lámpara de luz de carretera.

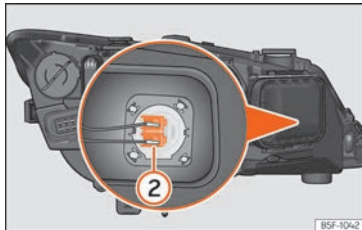


Fig. 60 Lámpara de luz de carretera.

- Abra el capó del motor.
- Desplace el tirante »» **fig. 59** ① en el sentido de la flecha y saque la tapa.
- Presione lateralmente el conector »» **fig. 60** ② a la izquierda o derecha y tire.
- Saque la lámpara desconectando el conector.
- Proceda en sentido inverso para su montaje.

Lámpara del faro antiniebla*

✓ Válido sólo para las versiones con bombillas de incandescencia

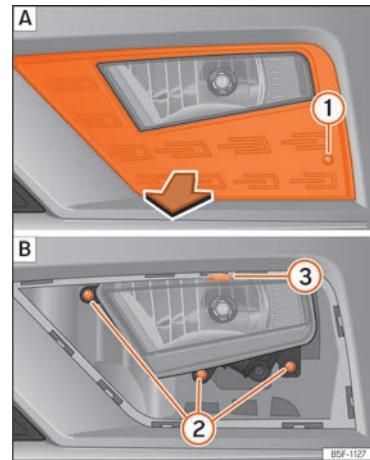


Fig. 61 Faro antiniebla: extraer la rejilla. »

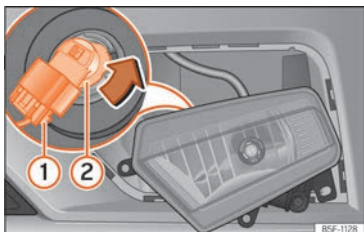


Fig. 62 Faro antiniebla: desmontar el porta-lámparas

Realice las operaciones en la secuencia indicada:

- Retire el tornillo »» fig. 61 ① A de la rejilla del faro antiniebla utilizando un destornillador y extraiga la rejilla.
- Retire los 3 tornillos »» fig. 61 ② B.
- Retire la grapa metálica situada en la parte superior del faro antiniebla tirando hacia el exterior del vehículo ③ B y extraiga el faro antiniebla.
- Extraiga el conector »» fig. 62 ① de la lámpara.
- Gire el portalámparas ② a la izquierda y tire.
- Retire la lámpara presionando sobre el portalámparas, y girando al mismo tiempo hacia la izquierda.

- Proceda en sentido inverso para su montaje.
- Verifique el funcionamiento de la lámpara.

i Aviso

- Debido a la dificultad de acceso a las lámparas del faro antiniebla, para la sustitución de las mismas se recomienda dirigirse a un servicio técnico o taller especializado.
- Los faros antiniebla LED deben ser sustituidos por personal especializado.

Lámparas posteriores situadas en la carrocería

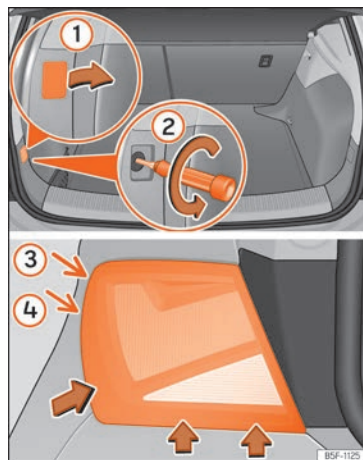


Fig. 63 Maletero: posición del tornillo de fijación para la unidad de luz trasera. Desmontar la unidad de luz trasera en la aleta.

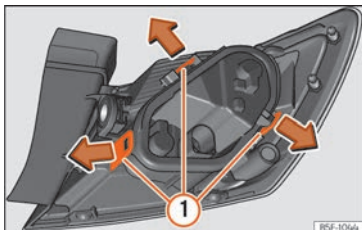


Fig. 64 Lengüetas de fijación en la parte posterior de la unidad de luz trasera.

- Compruebe qué lámpara está averiada.
- Abra el portón trasero.
- Retire la cubierta haciendo palanca con el lado plano de un destornillador en el rebaje y retire la cubierta de la abertura »» **fig. 63** ①.
- Desenrosque cuidadosamente con un destornillador el tornillo que hay detrás en sentido contrario a las agujas del reloj (flecha) »» **fig. 63** ②.
- Bascule el piloto en la dirección de las flechas hasta que salga de su alojamiento (posiciones ③ y ④) »» **fig. 63**.
- Desmonte el portalámparas »» **fig. 64** desbloqueando las lengüetas de fijación ①.
- Cambie la lámpara defectuosa.
- Proceda en sentido inverso para su montaje y preste especial atención al colocar el

portalámparas. Las lengüetas de fijación tienen que encajar de forma audible.

ⓘ CUIDADO

Desmonte la unidad de luz trasera con cuidado para no dañar ninguna pieza ni la pintura.

ⓘ Aviso

Coloque un paño blando como base para evitar que se dañe la unidad de luz trasera al depositarla.

Lámparas posteriores situadas en el portón trasero

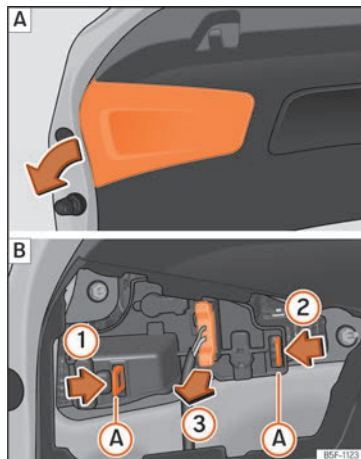


Fig. 65 Retirar la cubierta del portón trasero y desmontar el portalámparas. »»

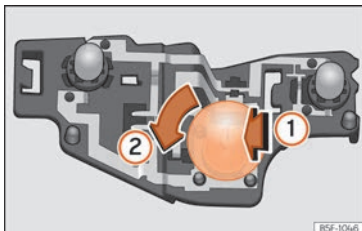


Fig. 66 Ubicación de las lámparas de incandescencia en el portalámparas.

Las lámparas se sustituyen con el portón trasero abierto.

- Retire la tapa del portón en la dirección de la flecha »» fig. 65 [A].
- Desbloquee las lengüetas de fijación (A) del portalámparas, siguiendo la dirección de las flechas (1) y (2) »» fig. 65 [B].
- Extraiga el portalámparas de su sitio en el sentido de la flecha (3) »» fig. 65 [B].
- Presione la lámpara defectuosa ligeramente hacia el portalámparas (1), gírela a continuación hacia la izquierda (2) y extráigala »» fig. 66.
- Coloque la lámpara nueva, introdúzcala en su base haciendo un poco de presión y gírela hacia la derecha hasta llegar al tope.

- Limpie el cuerpo de vidrio de las lámparas con un paño para eliminar las huellas dactilares que pueda haber.
- Verifique el funcionamiento de las lámparas de incandescencia.
- Vuelva a colocar el portalámparas comprobando que los clips de fijación (A) »» fig. 65 [B] estén correctamente sujetos.
- Vuelva a montar la tapa del revestimiento del portón.

Lámparas del piloto posterior LED situadas en el portón trasero



Fig. 67 Retirar la cubierta del portón trasero

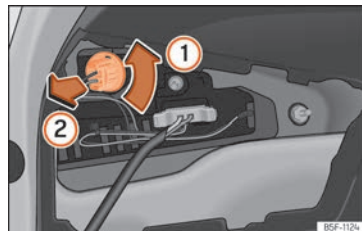


Fig. 68 Desmontar el portalámparas.

Las lámparas se sustituyen con el portón trasero abierto.

- Retire la tapa del portón en la dirección de la flecha »» fig. 67.
- Gire el portalámparas de retromarcha hacia la izquierda en el sentido de la flecha (1) »» fig. 68.
- Extraiga el portalámparas de su alojamiento (2).
- Cambie la lámpara defectuosa y vuelva a colocar el portalámparas en su alojamiento siguiendo el orden inverso.
- Verifique el funcionamiento de las lámparas de incandescencia.

Cambio de lámparas de la luz de matrícula

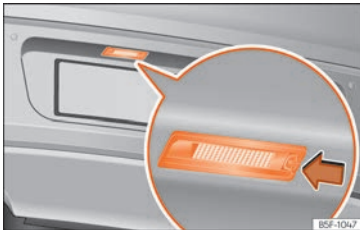


Fig. 69 En el parachoques trasero: luz de matrícula.

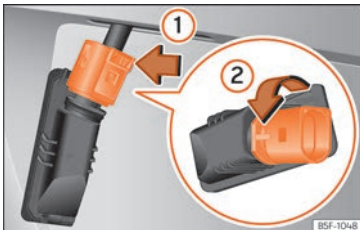


Fig. 70 Luz de matrícula: desmontar el portalámparas.

Realice las operaciones en la secuencia indicada:

- Presione la pestaña de la luz de matrícula en la dirección de la flecha » **fig. 69**.

- Extraiga un poco la luz de la matrícula.
- Presione sobre el bloqueo del conector en el sentido de la flecha » **fig. 70 ①** y extraiga el conector.
- Gire el portalámparas en el sentido de la flecha » **fig. 70 ②** y extráigalo junto con la lámpara.
- Sustituya la lámpara averiada por una lámpara nueva idéntica.
- Encaje el portalámparas en la luz de la matrícula y gírelo hasta el tope en sentido contrario al de la flecha » **fig. 70 ②**.
- Enchufe el conector en el portalámparas.
- Encaje la luz de la matrícula cuidadosamente en la abertura del parachoques. Asegúrese de colocar la luz de la matrícula en la posición correcta.
- Introduzca la luz de la matrícula en el parachoques presionando hasta que encastre de forma audible.

Intermitentes laterales

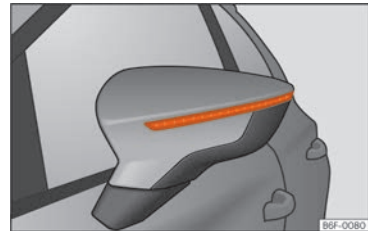


Fig. 71 Intermitente integrado en el espejo retrovisor

Los intermitentes laterales son de LED y están integrados en los espejos retrovisores.

En caso de avería, acuda a un taller autorizado para su sustitución.

Luz de freno adicional

Teniendo en cuenta que está compuesta por lámparas LED el cambio se debería realizar en un servicio técnico.

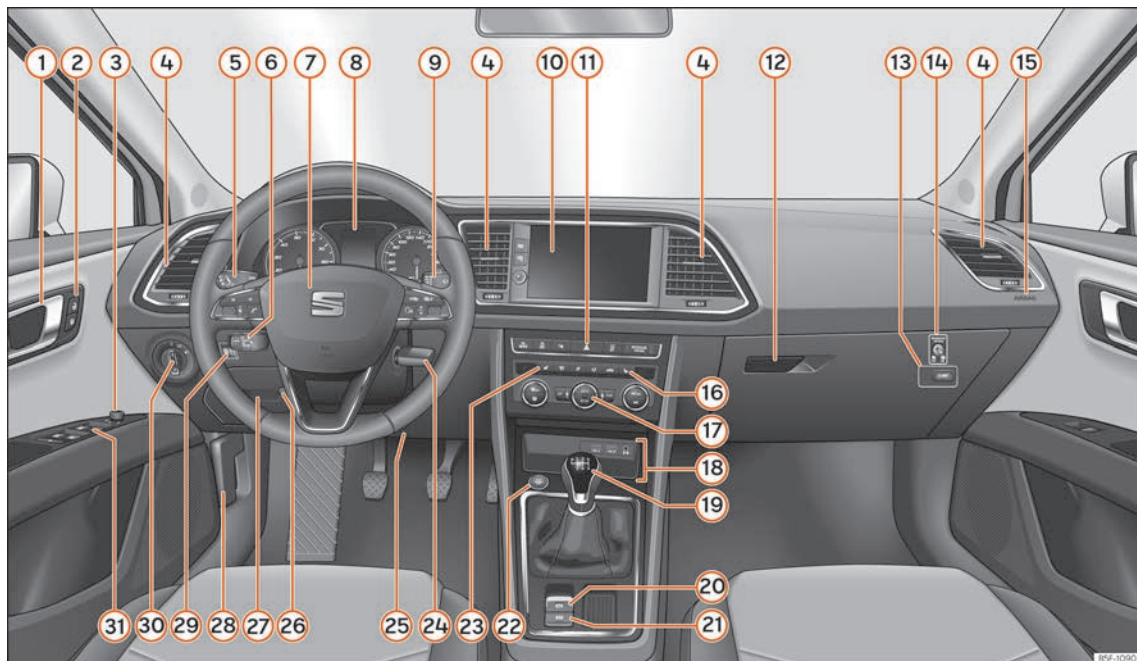


Fig. 72 Puesto de conducción.

BSF-1090

Manejo

Puesto de conducción

Vista interior

Cuadro general

1	Manecilla de la puerta			
2	Interruptor para cierre centralizado	109		
3	Tecla para el reglaje eléctrico de los retrovisores exteriores	139		
4	Difusores de aire	172		
5	Palanca de mando para:			
	– Intermitentes y luz de carretera	129		
	– Regulador de velocidad (GRA)	289		
	– Sistemas de asistencia al conductor	94		
6	Según equipamiento, palanca para:			
	– Control adaptativo de velocidad (ACC)	295		
7	Volante con claxon y			
	– Airbag del conductor	26		
	– Mandos para el ordenador de a bordo	92		
	– Teclas de manejo para radio, teléfono, navegación y sistema de manejo por voz	100		
	– Levas para el manejo del tiptronic (cambio automático)	275		
8	Cuadro de instrumentos	73		
9	Palanca de mando para:			
	– Limpia/lavaparabrisas	136		
	– Limpia/lavaluneta	136		
	– Ordenador de a bordo	78		
10	Según equipamiento: radio o pantalla para Easy Connect (navegación, radio, TV/video)	175		
11	En función del equipamiento, teclas para:			
	– Modos de conducción SEAT	282		
	– Sistema Start-Stop	269		
	– Sistema de asistencia para aparcar	322		
	– Intermitentes de emergencia	132		
	– Interruptor presión neumáticos	379		
	– Indicador de desconexión del airbag	27		
12	En función del equipamiento, guantera con:	162		
	– Lector CD* y/o tarjeta SD*	219		
13	Interruptor presión neumáticos	379		
14	Interruptor del airbag del acompañante	27		
15	Airbag del acompañante	26		
16	Mando del asiento térmico del acompañante	173		
17	Dependiendo del equipamiento, mandos para:			
	– Sistema de calefacción y ventilación o climatizador manual	169		
	– Climatizador automático	168		
18	En función del equipamiento:			
	– Entrada USB/AUX-IN	261		
	– Connectivity Box / Wireless Charger*	261		
	– Portaobjetos			
19	En función del equipamiento, palanca selectora o palanca de cambios para:			
	– Cambio manual	272		
	– Cambio automático	273		
20	Conmutador del freno de estacionamiento electrónico	313		
21	Conmutador del Auto Hold	315		
22	Pulsador de arranque (sistema de cierre y arranque sin llave Keyless Access)	264		
23	Mando del asiento térmico del conductor	173		
24	Cerradura de encendido (vehículos sin Keyless Access)	263		
25	Airbag de rodilla	28 »		

26	Columna de dirección regulable	15
27	Portaobjetos	
28	Desbloqueo del capó	357
29	Regulación del alcance de luces ...	133
30	Conmutador de luces	126
31	Elevavinas eléctrico	121

i Aviso

- Algunos de los equipamientos relacionados pertenecen sólo a determinadas versiones del modelo o son equipamientos opcionales.
- En vehículos con volante a la derecha*, la disposición de los mandos difiere parcialmente de la que se muestra en »» pág. 70. Los símbolos de los mandos son, sin embargo, los mismos.

Instrumentos y testigos de control

Cuadro de instrumentos

Introducción al tema



Fig.73 Video relacionado: Tablero

El vehículo puede ir equipado con un cuadro de instrumentos analógico o con uno digital (SEAT Digital Cockpit).

Tras poner el motor en marcha con la batería de 12 voltios profundamente descargada o

recién cambiada, puede que algunos ajustes del sistema (como la hora, la fecha, los ajustes de confort personalizados y las programaciones) se hayan desajustado o borrado. Compruebe y corrija estos ajustes una vez que la batería esté lo suficientemente cargada.

⚠ ATENCIÓN

Cualquier distracción puede dar lugar a un accidente, con el consiguiente riesgo de lesiones.

- No manejar los mandos del cuadro de instrumentos durante la conducción.
- Para reducir el riesgo de provocar un accidente y de que se produzcan lesiones, únicamente realice ajustes para las indicaciones de la pantalla del cuadro de instrumentos y para las indicaciones de la pantalla del sistema de infotainment cuando el vehículo esté detenido.

Cuadro de instrumentos analógico

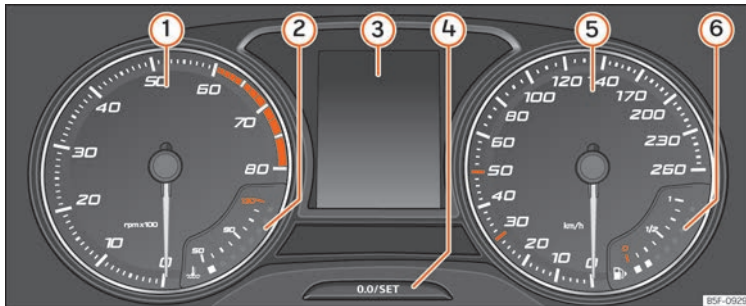


Fig.74 Cuadro de instrumentos en el tablero de instrumentos.

Explicaciones sobre los instrumentos
»» **fig. 74:**

- ① **Cuentarrevoluciones** (del motor en marcha, en cientos de vueltas por minuto) »» pág. 87.
- ② **Indicador de la temperatura del refrigerante del motor** »» pág. 90 o **indicador del nivel de gas natural** en los vehículos con motor de gas natural (CNG) »» pág. 89
- ③ **Indicaciones en pantalla** »» pág. 76.
- ④ **Botón de ajuste y visualización.**
- ⑤ **Velocímetro.**
- ⑥ **Indicador del nivel de combustible** »» pág. 87.

Cuadro de instrumentos digital (SEAT Digital Cockpit)

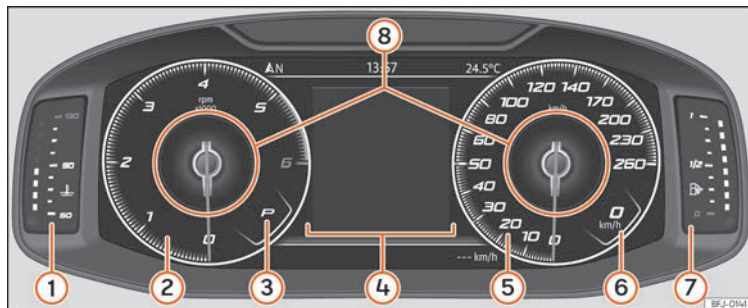


Fig.75 SEAT Digital Cockpit en el tablero de instrumentos (vista clásica).

Explicaciones sobre los instrumentos:

- ① **Indicador de la temperatura del refrigerante del motor** » pág. 90
- ② **Cuentarrevoluciones**. Revoluciones por minuto del motor en marcha » pág. 87.
- ③ **Marcha engranada o posición de la palanca selectora seleccionada actualmente**
- ④ **Indicaciones de la pantalla** » pág. 76
- ⑤ **Velocímetro**
- ⑥ **Indicador digital de la velocidad**
- ⑦ **Indicador del nivel de combustible** » pág. 87.

⑧ Perfiles de información » pág. 74.

El SEAT Digital Cockpit es un cuadro de instrumentos digital con una pantalla TFT en color de alta resolución. Dispone de 3 vistas accesibles mediante la tecla **VIEW** del volante multifunción. Seleccionando diferentes perfiles de información se pueden visualizar indicaciones adicionales a las de los instrumentos circulares clásicos, como los datos de la navegación, multimedia o los datos de viaje.

Las 3 vistas son:

- *Vista Clásica*
- *Digital maps* (sin perfiles de información)

- *Semicircular watches*

En todas las vistas se mostrará información en la pantalla sobre audio, teléfono, datos de viaje, estado del vehículo, navegación¹⁾ y asistentes a la conducción¹⁾.

En la *Vista Clásica* y en *Semicircular watches* se tiene la posibilidad de personalizar la información que aparece en **Perfiles de información** » fig. 75 ⑧.

Perfiles de información

Mediante la opción **CUADRO INSTRUM** (tecla de infotainment **MENU / > Vehículo > Vista > Cuadro instrumentos**) se puede

¹⁾ En función de la versión.

elegir entre las diferentes opciones de visualización de la información que aparecerá en el SEAT Digital Cockpit.

Vista Clásica

Las agujas de revoluciones por minuto y velocímetro aparecen en toda su longitud

» fig. 75.

Vista 1, 2, 3 o AUTOMÁTICA*¹⁾

Personalización de la información que aparecerá en el SEAT Digital Cockpit. Sólo podrán aparecer 2 de esas informaciones simultáneamente pero el usuario es el que determina cuales de ellas desea que se visualicen y en qué orden lo harán desplazando el dedo verticalmente sobre las esferas.

En función de la versión se podrán memorizar las Vistas saliendo del menú o manteniendo pulsada la tecla **Vista** correspondiente.

- **Consumo.** Representación gráfica del consumo actual e indicación digital del consumo medio.
- **Audio.** Indicación digital de la reproducción de audio actual.
- **Altitud.** Indicación digital de la altura actual sobre el nivel del mar.

- **Brújula.** Indicación digital de la brújula.
- **Información sobre la llegada al destino.** Indicación digital del tiempo de viaje restante, de la distancia hasta el lugar de destino y de la hora de llegada estimada.
- **Autonomía.** Indicación digital de la autonomía restante.
- **Duración de viaje.**
- **Guía al destino.**
- **Trayecto.** Indicación digital del trayecto recorrido.
- **Asistentes.** Representación gráfica de diferentes sistemas de asistencia.
- **Señales de tráfico.** Visualización de las señales de tráfico detectadas.
- **Navegación.** Representación gráfica de la navegación por flechas.

En función del equipamiento, el número y el contenido de los perfiles de información seleccionables puede variar.

Mapa de navegación en el SEAT Digital Cockpit*



Fig. 76 Sistema de infotainment: tecla de tras-paso de mapa

En función del equipamiento, el SEAT Digital Cockpit puede mostrar un mapa detallado. Para ello, seleccione la opción de menú **Navegación** en el cuadro de instrumentos » pág. 78.

En función del equipamiento el mapa de navegación se puede mostrar en el SEAT Digital Cockpit o en el sistema de Infotainment o en ambos a la vez. En caso de que se muestre solo en el sistema de Infotainment, en el SEAT Digital Cockpit solo se mostrarán las flechas de maniobras. »

¹⁾ Informaciones prefijadas en función del "Modo de Conducción" seleccionado.

Traspaso de mapa de navegación

Mediante la tecla de traspaso de mapa »» **fig. 76**, el mapa se traspasa del sistema de Infotainment al SEAT Digital Cockpit y viceversa.

Mediante la ruedecilla derecha del volante multifunción, estando en menú **Navegación**, se puede volver a traspasar el mapa al Sistema de Infotainment.

Indicaciones en la pantalla

Indicaciones posibles en la pantalla del cuadro de instrumentos

En la pantalla del cuadro de instrumentos puede mostrarse diversa información en función del equipamiento del vehículo:

- Puertas, capó del motor y portón del maletero abiertos
- Mensajes de advertencia y de información
- Cuentakilómetros
- Hora »» **pág. 85**
- Indicaciones de la radio y del sistema de navegación
- Indicaciones del teléfono
- Temperatura exterior
- Indicación de la brújula
- Posiciones de la palanca selectora
- Recomendación de marcha »» **pág. 280**

- Indicación de los datos de viaje (indicador multifunción) y menús para realizar diversos ajustes »» **pág. 78**

- Indicador de intervalos de servicio

»» **pág. 91**

- Advertencia de velocidad »» **pág. 78**

- Advertencia de velocidad para los neumáticos de invierno

- Indicación del estado del sistema Start-Stop »» **pág. 269**

- Señales detectadas por el sistema de detección de señales de tráfico »» **pág. 82**

- Indicación del estado de la gestión de cilindros activa (ACT®) »» **pág. 286**

- Conducción de bajo consumo 

- Letras distintivas del motor (LDM)

- Indicaciones de los sistemas de asistencia al conductor »» **pág. 289**

- Copyright


Puertas, capó del motor y portón del maletero abiertos

Tras desbloquear el vehículo y durante la marcha, en la pantalla del cuadro de instrumentos se muestra si alguna de las puertas, el capó del motor o el portón del maletero están abiertos y, dado el caso, también se indica con una señal acústica. Según la versión del cuadro de instrumentos, la representación puede variar.

Posiciones de la palanca selectora (cambio de doble embrague DSG®)

La posición actual de la palanca selectora se muestra tanto junto a la palanca como en la pantalla del cuadro de instrumentos. Cuando la palanca se encuentra en la posición **D/S**, así como en la posición Tiptronic, dado el caso se muestra en la pantalla del cuadro de instrumentos la marcha engranada en cada momento.

Indicador de la temperatura exterior

Si la temperatura exterior es inferior a aprox. +4 °C (+39 °F), en el indicador de la temperatura exterior se enciende adicionalmente el "símbolo del cristal de hielo" ❄. Este símbolo permanece encendido hasta que la temperatura exterior sobrepasa los +6 °C (+43 °F) »» .

Cuando el vehículo está detenido, cuando la calefacción independiente está conectada o cuando se circula a muy poca velocidad, la temperatura exterior indicada puede ser superior a la real debido al calor emitido por el motor.

El margen de medición abarca desde -45 °C (-49 °F) hasta +76 °C (+169 °F).

Recomendación de marcha

En la pantalla del cuadro de instrumentos puede mostrarse durante la conducción una recomendación de la marcha que

convendría elegir para ahorrar combustible
»» pág. 280.

Cuentakilómetros

El *cuantakilómetros total* registra el kilometraje total recorrido por el vehículo.

El *cuantakilómetros parcial* (**trip**) indica los kilómetros recorridos desde la última vez que se puso a cero.

Vehículos con cuadro de instrumentos analógico:

- Pulse brevemente el botón **0.0/SET** »» fig. 74 **4** para restablecer el cuentakilómetros parcial a 0.
- Mantenga pulsado el botón **0.0/SET** **4** durante unos 3 segundos y se visualizará el valor anterior.


Vehículos con cuadro de instrumentos digital:

- Ponga el cuentakilómetros parcial a cero mediante el sistema de infotainment o el volante multifunción »» pág. 78.

Advertencia de velocidad para los neumáticos de invierno

Si se supera la velocidad máxima ajustada, se indica en la pantalla del cuadro de instrumentos »» pág. 78.

En el sistema de infotainment se pueden realizar ajustes para la advertencia de velocidad, a través de la tecla de infotainment


MENU /  > Vehículo > AJUSTES > Asistencia al conductor »» pág. 97.

Indicación de la brújula

En función del equipamiento, cuando el encendido está conectado, en la pantalla del cuadro de instrumentos se indica la dirección en la que se circula con un símbolo, p. ej., NO para noroeste.

Cuando el sistema de infotainment está encendido y no hay ninguna guía al destino activa, adicionalmente se muestra la representación gráfica de una brújula.

Conducción de bajo consumo *

En función del equipamiento, durante la marcha, en la pantalla del cuadro de instrumentos aparece la indicación  cuando el vehículo se encuentra en estado de bajo consumo debido a la gestión de cilindros activa (ACT*) »» pág. 286.

Letras distintivas del motor (LDM)

Vehículos con cuadro de instrumentos analógico:

- Conecte el encendido, pero no ponga el motor en marcha.
- Mantenga pulsado el botón **0.0/SET** »» fig. 74 **4** durante más de 15 segundos para visualizar las letras distintivas del motor del vehículo.

Copyright

Texto legal sobre los derechos de propiedad y de autor del cuadro de instrumentos.

ATENCIÓN

Aun cuando la temperatura exterior sea superior al punto de congelación, podría haber hielo en carreteras y puentes.

- El “símbolo del cristal de hielo” indica que puede haber peligro de heladas.
- A temperaturas exteriores superiores a los +4 °C (+39 °F), también podría haber hielo aun cuando no se encienda el “símbolo del cristal de hielo”.
- El sensor de temperatura exterior realiza una medición orientativa.

Aviso

- Existen diversos cuadros de instrumentos, de ahí que puedan variar las versiones y las indicaciones de la pantalla. En el caso de las pantallas sin visualización de mensajes informativos o de advertencia, las anomalías se indican solamente mediante testigos de control.
- Algunas indicaciones de la pantalla del cuadro de instrumentos pueden quedar ocultas por algún suceso repentino, p. ej., una llamada entrante.
- En función del equipamiento, algunos ajustes e indicaciones pueden realizarse o »

mostrarse también en el sistema de infotainment.

- De existir varias advertencias, los símbolos correspondientes se encenderán sucesivamente durante algunos segundos. Los símbolos permanecerán encendidos hasta que se elimine la causa.

- Si al conectar el encendido se muestran advertencias sobre anomalías existentes, posiblemente no se podrán realizar ajustes ni se podrá mostrar información de la manera descrita. En este caso, acuda a un taller especializado y solicite la reparación de las anomalías.

Menús del cuadro de instrumentos

El número de menús y de indicaciones informativas disponibles depende del sistema electrónico y del equipamiento del vehículo.

En un taller especializado se pueden programar otras funciones o cambiar las existentes en función del equipamiento del vehículo. SEAT recomienda acudir para ello a un concesionario SEAT.

Algunas opciones de menú solo se pueden abrir con el vehículo detenido.

- **Datos de viaje** »»» pág. 78
- **Asistentes**
 - Lane Assist On/Off »»» pág. 304
 - Front Assist On/Off »»» pág. 291

- ACC (solo visualización) »»» pág. 295
- **Navegación**
- **Audio**
- **Teléfono**
- **Estado del vehículo** »»» pág. 80
- **Cronómetro*** »»» pág. 86

Menú Servicio

✓ Válido para vehículos con cuadro de instrumentos digital (SEAT Digital Cockpit)

En el menú Servicio pueden realizarse diversos ajustes en función del equipamiento.

Abrir el menú Servicio

Para abrir el menú **Servicio**, seleccione el perfil de información **Autonomía** estando en el menú **Datos de viaje** y mantenga pulsada la tecla **OK** del volante multifunción durante 4 segundos aprox., al soltarla se muestra el menú **Servicio**. Ahora puede navegar por el menú con las teclas del volante multifunción de la forma habitual.

Reiniciar el indicador de intervalos de servicio

Seleccione el menú **Servicio** y siga las indicaciones de la pantalla del cuadro de instrumentos.

Reiniciar el servicio de aceite

Seleccione el menú **Restabl. Servicio de aceite** y siga las instrucciones de la pantalla del cuadro de instrumentos.

Reiniciar los datos de viaje

Seleccione el menú **Restablecer trip** y siga las indicaciones de la pantalla del cuadro de instrumentos para reiniciar el valor deseado.

Letras distintivas del motor (LDM)

Seleccione el menú **Letras distintivas del motor**. Las letras distintivas del motor se mostrarán en la pantalla del cuadro de instrumentos abajo a la izquierda.

Ajustar la hora

Seleccione el menú **Hora** y ajuste la hora correcta girando la ruedecilla derecha del volante multifunción.

Indicador de los datos de viaje (indicador multifunción)

El indicador de los datos de viaje (indicador multifunción) muestra diversos datos de viaje y valores de consumo.

Cambiar de una indicación a otra

Vehículos sin volante multifunción:

- Pulse la tecla basculante **TRIP** de la palanca del limpiaparabrisas »» pág. 93.

Vehículos con volante multifunción:

- Gire la ruedecilla derecha del volante multifunción »» pág. 93.

Cambiar de memoria

Vehículos con cuadro de instrumentos analógico:

- Pulse la tecla **OK/RESET** de la palanca del limpiaparabrisas o la tecla **OK** del volante multifunción.

Vehículos con cuadro de instrumentos digital:

- Estando en **Datos de viaje > Información general** pulse la tecla **OK** del volante multifunción para cambiar entre las 3 memorias¹⁾:
 - **Desde la salida:** Si se interrumpe la marcha durante más de 2 horas, la memoria se borra.
 - **Desde el repostaje:** Visualización y memorización de los datos de viaje y de

los valores de consumo recopilados. Al repostar, la memoria se borra.

- **Cálculo total:** Esta memoria recoge los datos de viaje hasta un máximo de 19 horas y 59 minutos o 99 horas y 59 minutos, o hasta un máximo de 1999,9 km o 9999,9 km. Cuando se sobrepasa alguno de estos valores máximos (varía en función de la versión del cuadro de instrumentos), la memoria se borra.

Borrar las memorias de los datos de viaje


- Seleccione la memoria que desee borrar.
- Mantenga pulsada la tecla **OK/RESET** de la palanca del limpiaparabrisas o la tecla **OK** del volante multifunción unos 2 segundos.

Seleccionar las indicaciones

En el sistema de infotainment, en el menú de los ajustes del vehículo, se puede ajustar qué datos de viaje se deberán mostrar »» pág. 97.

- **Consumo actual:** La indicación del consumo actual se realiza durante la

conducción en l/100 km; con el motor en marcha y el vehículo detenido en l/h.

- **Consumo medio:** El consumo medio de combustible se muestra una vez recorridos aprox. 300 metros.
- **Duración del viaje:** Indica las horas [h] y minutos [min] transcurridos desde que se conectó el encendido.
- **Autonomía:** Distancia aproximada en km que aún se puede recorrer si se mantiene el mismo estilo de conducción.
- **Autonomía AdBlue o **: Distancia aproximada en km que aún se puede recorrer con el nivel actual del depósito de AdBlue® si se mantiene el mismo estilo de conducción. La indicación aparece a partir de una autonomía inferior a 2400 km y no se puede desactivar.²⁾
- **Recorrido:** Distancia recorrida en km tras conectar el encendido.
- **Velocidad media:** La velocidad media se muestra una vez recorridos aprox. 100 metros.
- **Indicador digital de la velocidad:** Velocidad actual visualizada en forma digital. »»

¹⁾ De esta forma se visualizará en pantalla de modo simultáneo los datos: distancia recorrida, consumo medio, velocidad media y autonomía.

²⁾ No disponible en todos los países.

- **Consumidores de confort:** Se muestra una relación de los sistemas de confort conectados que incrementan el consumo de energía, p. ej., el climatizador.



Ajustar una advertencia de velocidad

- Seleccione la indicación **Advertencia a --- km/h** o **Advertencia a --- mph**.
- Pulse la tecla **OK/RESET** de la palanca del limpiaparabrisas o la tecla **OK** del volante multifunción para memorizar la velocidad actual y activar el aviso.
- **Activar:** ajuste la velocidad deseada antes de 5 segundos con la tecla basculante **TRIP** de la palanca del limpiaparabrisas o girando la ruedecilla en el volante multifunción. A continuación pulse nuevamente la tecla **OK/RESET** o **OK** o espere unos segundos. La velocidad queda memorizada y la advertencia activada.
- **Desactivar:** pulse la tecla **OK/RESET** o la tecla **OK**. La velocidad memorizada se borra.

La advertencia se puede ajustar para velocidades comprendidas entre 30 km/h (18 mph) y 250 km/h (155 mph).

Indicación Temperatura del aceite

El motor alcanza su temperatura de servicio cuando, en condiciones normales de conducción, la temperatura del aceite se encuentra entre **80°C** (176°F) y **120°C** (248°F).


Si se exige un gran esfuerzo al motor y la temperatura exterior es elevada, la temperatura del aceite del motor puede incrementarse. Esto no representa inconveniente alguno mientras no se visualicen en pantalla los testigos  o  **» pág. 360.**

Mensajes de advertencia y de información (Estado del vehículo)

Al conectar el encendido o durante la marcha se comprueba el estado de determinadas funciones y componentes del vehículo. Las anomalías se muestran en la pantalla del cuadro de instrumentos en forma de símbolos de advertencia rojos y amarillos acompañados de mensajes y, dependiendo del caso, incluso de una señal acústica **» pág. 94**. La representación de los mensajes y símbolos puede variar en función de la versión del cuadro de instrumentos.

Las anomalías existentes también se pueden consultar manualmente. Para ello hay que abrir el menú **Estado vehículo** o **Vehículo** **» pág. 78**.

Advertencia con prioridad 1 (en rojo)

El símbolo parpadea o se enciende (en parte acompañado de señales acústicas de advertencia).  **¡No continúe la marcha!** ¡Peligro! Compruebe la función que falla y elimine la

causa. Dado el caso, solicite la ayuda de personal especializado.

Advertencia con prioridad 2 (en amarillo)

El símbolo parpadea o se enciende (en parte acompañado de señales acústicas de advertencia). Los fallos de funcionamiento o la falta de líquidos operativos pueden provocar daños en el vehículo y la avería del mismo. Compruebe lo antes posible la función que falla. Dado el caso, solicite la ayuda de personal especializado.

Mensaje informativo

Proporciona información sobre procesos en el vehículo.

Detección de cansancio (recomendación de pausa)*

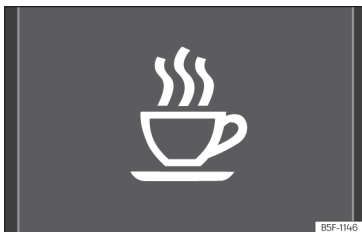


Fig. 77 En la pantalla del cuadro de instrumentos: símbolo de detección de cansancio.

Funcionamiento y manejo

La detección de cansancio determina el comportamiento de conducción del conductor al empezar un viaje y hace entonces un cálculo del cansancio. Éste se compara constantemente con el comportamiento de conducción actual. Si el sistema detecta cansancio en el conductor, avisa acústicamente con un sonido y ópticamente con un símbolo en la pantalla del cuadro de instrumentos »» **fig. 77** relacionado con un mensaje de texto complementario. El mensaje en la pantalla del cuadro de instrumentos se muestra aproximadamente durante 5 segundos y dado el caso se repite de nuevo. El sistema memoriza el último mensaje mostrado.

El mensaje de la pantalla del cuadro de instrumentos se puede desconectar pulsando la tecla **OK/RESET** en la palanca del limpiaparabrisas o la tecla **OK** del volante multifunción »» **pág. 92**.

Mediante el indicador multifunción »» **pág. 78** se puede volver a recuperar el mensaje en la pantalla del cuadro de instrumentos.

Condiciones de funcionamiento

El comportamiento de conducción sólo se calculará en velocidades superiores a unos 65 km/h (40 mph) hasta unos 200 km/h (125 mph).

Activar y desactivar

La detección de cansancio se puede activar o desactivar en el sistema Easy Connect con la tecla **MENU /** » **Vehículo > AJUSTES > Asistencia al conductor** »» **pág. 97**. Una marca indica que el ajuste está activado.

Restricciones del funcionamiento

La detección de cansancio cuenta con ciertas limitaciones inherentes al sistema. Las siguientes condiciones pueden hacer que la detección de cansancio esté limitada o no funcione:

- En velocidades inferiores a 65 km/h (40 mph).

- En velocidades superiores a 200 km/h (125 mph).
- En trayectos con curvas.
- En vías en mal estado.
- En condiciones climatológicas desfavorables.
- Con un estilo de conducción deportivo.
- En caso de grave distracción del conductor.

La detección de cansancio se restablecerá cuando el vehículo se encuentre más de 15 minutos parado, se desconecte el encendido o el conductor se haya desabrochado el cinturón y haya abierto la puerta.

En caso de conducción lenta durante largo tiempo (inferior a 65 km/h, 40 mph) el sistema restablecerá el cálculo del cansancio automáticamente. Al conducir más rápido, el comportamiento de conducción se volverá a calcular.

⚠ ATENCIÓN

El mayor confort proporcionado por la detección de cansancio no deberá inducir a correr ningún riesgo. En caso de viajes largos, haga pausas regulares y suficientemente largas.

- El conductor siempre tiene la responsabilidad de conducir con plenas capacidades.
- Nunca conduzca si está cansado.

»

- El sistema no detecta el cansancio del conductor en todas las circunstancias. Consulte la información en el apartado »» pág. 81, Restricciones del funcionamiento.
- En algunas situaciones, el sistema puede interpretar erróneamente una maniobra de conducción intencionada como cansancio del conductor.
- ¡No se produce ningún aviso en caso del denominado microsueño!
- Observe las indicaciones del cuadro de instrumentos y actúe según los requerimientos.

Aviso

- La detección de cansancio sólo se ha desarrollado para conducir en autopistas y vías bien pavimentadas.
- En caso de avería del sistema, acuda a un taller especializado para que lo revisen.

Sistema de detección de señales de tráfico*¹⁾

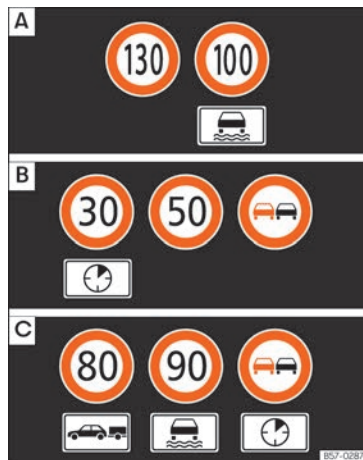


Fig. 78 En la pantalla del cuadro de instrumentos: ejemplos de limitaciones de velocidad o prohibiciones de adelantamiento reconocidas con sus respectivos paneles complementarios.

El sistema de detección de señales de tráfico registra mediante una cámara situada en la base del retrovisor interior las señales de trá-

fico estandarizadas que se encuentren delante del vehículo e informa sobre las limitaciones de velocidad y las prohibiciones de adelantamiento que reconozca. Dentro de sus limitaciones, el sistema muestra además señales adicionales como, p. ej., prohibiciones limitadas en el tiempo, señales para la conducción con remolque »» pág. 330 o limitaciones que solo son válidas en caso de lluvia. Incluso en trayectos sin señales, puede que el sistema muestre las limitaciones de velocidad que rigen.

El sistema de detección de señales de tráfico no funciona en todos los países. Tenga esto en cuenta cuando viaje al extranjero.

Visualización en la pantalla

En Alemania, en autopistas y vías para automóviles el sistema muestra, además de las limitaciones de velocidad y las prohibiciones de adelantamiento, las señales de fin de prohibición. En todos los demás países se muestra en su lugar la limitación de velocidad válida en ese momento.

Las señales de tráfico detectadas por el sistema se muestran en la pantalla del cuadro de instrumentos »» fig. 78 y, en función del sistema de navegación que esté montado en el vehículo, también en el sistema de infotainment »» pág. 97.

¹⁾ Sistema disponible en función del país.

Mensajes del sistema de detección de señales de tráfico:**No hay señales de tráfico disponibles**

- El sistema se encuentra en la fase de inicialización.
- **O BIEN:** la cámara no ha reconocido ninguna señal obligatoria o de prohibición.

Error: Detección de las señales de tráfico

- Hay una avería en el sistema. Acuda a un taller especializado para que revise el sistema.

Advertencia de velocidad no disponible en este momento

- La función de advertencia de velocidad del sistema de detección de las señales de tráfico está averiada. Acuda a un taller especializado y solicite la revisión del sistema.

Detecc. de las señales de tráfico: ¡Limpie el parabrisas!

- El parabrisas está sucio por la zona de la cámara. Limpie el parabrisas.

Detección de señales de tráfico: Limitada en este momento


- No hay transmisión de datos por parte del sistema de navegación. Compruebe si el sistema de navegación cuenta con mapas actuales.

- **O BIEN:** el vehículo se encuentra en una región no incluida en el mapa del sistema de navegación.

No hay datos disponibles

- El sistema de detección de señales de tráfico no funciona en el país por el que circula actualmente.

Activar y desactivar la visualización de las señales de tráfico en el cuadro de instrumentos

La visualización permanente de las señales de tráfico en el cuadro de instrumentos se puede activar o desactivar en el sistema de infotainment mediante la tecla **MENU /  > Vehículo > AJUSTES > Asistencia al conductor.**

Visualización de las señales de tráfico

Con el sistema de detección de señales de tráfico conectado, una cámara situada en la base del retrovisor interior registra las señales de tráfico existentes delante del vehículo. Tras revisar y valorar la información de la cámara, del sistema de navegación y de los datos actuales del vehículo, se muestran hasta tres señales de tráfico vigentes **>>> fig. 78 [B]** con sus paneles complementarios.

- **Primer lugar:** La señal actualmente válida para el conductor aparece en el lado izquierdo de la pantalla. Por ejemplo, la prohibición

de circular a más de **130 km/h (100 mph)** **>>> fig. 78 [A].**


- **Segundo lugar:** En segundo lugar se muestra una señal válida solo bajo determinadas circunstancias, p. ej. **100 km/h (60 mph)** con el panel complementario de lluvia.

- **Panel complementario:** Si el limpiaparabrisas está en funcionamiento durante la marcha, la señal con el panel complementario de lluvia se mostrará en primer lugar a la izquierda por ser la que rige en esos momentos.


- **Tercer lugar:** En tercer lugar se muestra una señal que solo es válida con restricciones, p. ej., una prohibición de adelantar a determinadas horas **>>> fig. 78 [C].**

Advertencia de velocidad

Si el sistema detecta que se sobrepasa la velocidad permitida en ese momento, puede que advierta de forma acústica con un "gong" y de forma óptica con un mensaje en la pantalla del cuadro de instrumentos.

La advertencia de velocidad se puede ajustar o desactivar completamente en el sistema de infotainment mediante la tecla **MENU /  > Vehículo > AJUSTES > Asistencia al conductor** **>>> pág. 97.** El ajuste tiene lugar en pasos de 5 km/h (3 mph) dentro de un rango comprendido entre 0 km/h (0 mph) y 20 km/h (12 mph) por encima de la velocidad máxima permitida. **>>**

Modo para remolque

En los vehículos con enganche para remolque montado de fábrica y un remolque conectado eléctricamente, se puede activar o desactivar la visualización de señales de tráfico específicas para vehículos que circulen con remolque, como pueden ser las limitaciones de velocidad o las prohibiciones de adelantamiento. La activación o desactivación se realiza en el sistema de infotainment mediante la tecla **MENU /  > Vehículo > AJUSTES > Asistencia al conductor »»** pág. 97.

Para el modo para remolque se puede ajustar la indicación de las limitaciones de velocidad vigentes al tipo de remolque o a las disposiciones legales. El ajuste tiene lugar en pasos de 10 km/h [5 mph] dentro de un rango comprendido entre 60 km/h [40 mph] y 130 km/h [80 mph]. Si se ajusta una velocidad mayor que la permitida en el país en cuestión para circular con remolque, el sistema muestra automáticamente las limitaciones de velocidad habituales, p. ej., en Alemania 80 km/h [50 mph].

Si se desactiva la advertencia de velocidad para el remolque, el sistema muestra las limitaciones de velocidad como si no se llevara remolque.

Funcionamiento limitado

El sistema de detección de señales de tráfico tiene determinadas limitaciones. Los siguientes

casos pueden provocar que el sistema funcione de forma limitada o no funcione en absoluto:

- En caso de mala visibilidad, p. ej., en caso de nieve, lluvia, niebla o neblina de agua intensa.
- En caso de deslumbramiento, p. ej., por parte del tráfico en sentido contrario o de la radiación solar.
- En caso de circulación a gran velocidad.
- En caso de que la cámara esté tapada o sucia.
- En caso de que las señales de tráfico se encuentren fuera del campo de visión de la cámara.
- En caso de que las señales de tráfico estén tapadas parcial o totalmente, p. ej., por árboles, nieve, suciedad u otros vehículos.
- En caso de señales de tráfico que no cumplan la normativa.
- En caso de señales de tráfico que estén dañadas o arqueadas.
- En caso de señales de mensaje variable situadas en pórticos de señalización [indicación variable de las señales de tráfico mediante LED u otras unidades de iluminación].
- En caso de utilizar mapas no actualizados en el sistema de navegación.

- En caso de adhesivos pegados en vehículos que representen señales de tráfico, p. ej., limitaciones de velocidad en los camiones.

ATENCIÓN

La tecnología que incorpora el sistema de detección de señales de tráfico no puede salvar los límites impuestos por las leyes físicas y únicamente funciona dentro de los límites del sistema. El mayor confort que proporciona el sistema de detección de señales de tráfico no debe inducir a correr ningún riesgo. El sistema no puede reemplazar la atención del conductor.

- **Adapte la velocidad y el estilo de conducción a las condiciones de visibilidad, climatológicas, de la calzada y del tráfico.**
- **La mala visibilidad, la oscuridad, la nieve, la lluvia y la niebla pueden ocasionar que el sistema no muestre, o no correctamente, las señales de tráfico.**
- **Si el campo de visión de la cámara está sucio, cubierto o dañado, puede que se vea afectado el funcionamiento del sistema.**

ATENCIÓN

Las recomendaciones para la conducción y las señales de tráfico mostradas por el sistema de detección de señales de tráfico pueden diferir de la situación real.

- **El sistema no puede reconocer ni mostrar correctamente todas las señales de tráfico.**

- Las señales de tráfico de la calzada y las normas de circulación prevalecen sobre las recomendaciones e indicaciones del sistema.

⚠️ ATENCIÓN

Si se ignoran los mensajes que pudieran aparecer, el vehículo podría quedarse parado en medio del tráfico y provocar un accidente y graves lesiones.

- No ignore nunca los mensajes que se visualicen.
- Detenga el vehículo en cuanto sea posible y seguro.

📄 Aviso

Para no perjudicar el funcionamiento correcto del sistema, tenga en cuenta los siguientes puntos:

- Limpie periódicamente el campo de visión de la cámara y manténgalo limpio, sin nieve y sin hielo.
- No cubra el campo de visión de la cámara.
- Sustituya las escobillas limpiacristales dañadas o desgastadas siempre oportunamente para evitar franjas en el campo de visión de la cámara.
- Compruebe que el parabrisas no esté dañado por la zona del campo de visión de la cámara.

- La utilización de mapas antiguos en el sistema de navegación puede ocasionar que se muestren señales de tráfico incorrectamente.
- En el modo de navegación con puntos del recorrido del sistema de navegación, el sistema de detección de señales de tráfico solo está disponible de forma limitada.
- Si se ignoran los testigos de control que se hubieran encendido y los correspondientes mensajes, se podrían ocasionar daños en el vehículo.

Hora

Ajustar la hora en el sistema de infotainment

- Pulse la tecla del infotainment **MENU** / **☰**.
- Pulse el botón de función **Vehículo** > **AJUSTES** > **Fecha y hora** para ajustar la hora »» pág. 97.

Ajustar la hora en el cuadro de instrumentos analógico

- Para ajustar la hora (de todos los relojes del vehículo), pulse y mantenga pulsada la tecla **[0.0/SET]** del cuadro de instrumentos hasta que en la pantalla del mismo aparezca **Hora**.

- Suelte la tecla **[0.0/SET]**. En la pantalla del cuadro de instrumentos se muestra la hora y aparece marcado el campo de las horas.

- Inmediatamente después, pulse la tecla **[0.0/SET]** tantas veces como sea necesario hasta que se muestre la hora deseada. Para avanzar rápidamente, mantenga pulsada la tecla **[0.0/SET]**.

- Cuando haya terminado el ajuste de las horas, espere hasta que el campo de los minutos aparezca marcado en la pantalla del cuadro de instrumentos.

- Inmediatamente después, pulse la tecla **[0.0/SET]** tantas veces como sea necesario hasta que se muestren los minutos deseados. Para avanzar rápidamente, mantenga pulsada la tecla **[0.0/SET]**.

- Suelte la tecla **[0.0/SET]** para finalizar el ajuste de la hora.

Ajustar la hora en el SEAT Digital Cockpit

- Estando en el menú **Datos de viaje** seleccione la función **Autonomía** (tecla de infotainment **MENU** / **☰** > **Vehículo** > **Vista** > **Datos de viaje** > **Autonomía**).

- Pulse la tecla **[OK]** del volante multifunción hasta que se muestre el menú **Servicio** en la pantalla del cuadro de instrumentos »» pág. 78.

- Seleccione el menú **Hora**.

- Ajuste la hora correcta girando la ruedecilla derecha del volante multifunción.

Cronómetro*

Se puede acceder al cronómetro a través del menú de selección »» pág. 78.

Permite cronometrar manualmente los tiempos de las vueltas que dé el vehículo en un circuito de carreras, memorizarlos y compararlos con los mejores tiempos medidos anteriormente en el vehículo.

Se pueden mostrar los siguientes menús:

- **Detener**
- **Vuelta**
- **Pausa**
- **Tiempo parcial**
- **Estadística**

Cambiar de un menú a otro

- *Vehículos sin volante multifunción:* pulse la tecla basculante **TRIP** situada en la palanca del limpiacristales »» pág. 93.
- *Vehículos con volante multifunción:* gire la ruedecilla derecha »» pág. 93.

Menú "Detener"	
Inicio	Comienza el cronometraje. Si ya se han dado vueltas anteriormente y están recogidas en la estadística, se comenzará con el número de vuelta que toque. Sólo es posible comenzar con una primera vuelta nueva si anteriormente se ha puesto la estadística a cero en el menú Estadística .
Desde salida	El cronometraje comienza cuando el vehículo inicia la marcha. Si el vehículo ya está en movimiento, el cronometraje comienza cuando el vehículo inicia la marcha tras haber hecho una parada.
Estadística	Se muestra el menú Estadística en la pantalla.

Menú "Vuelta"	
Nueva vuelta	Se detiene el cronometraje de la vuelta actual y a continuación se inicia una vuelta nueva. El tiempo de la vuelta que se acaba de finalizar se incluye en la estadística.
Tiempo parcial	Durante aprox. 5 segundos se visualiza un tiempo parcial. El cronometraje continúa de forma paralela.
Detener	El cronometraje actual se interrumpe. La vuelta no finaliza. Se muestra el menú Pausa .

Menú "Pausa"	
Continuar	El cronometraje interrumpido continúa.
Nueva vuelta	Se inicia un nuevo cronometraje. La vuelta detenida finaliza y se incluye en la estadística.
Interr. vuelta	El cronometraje de la vuelta activa finaliza y se cancela. No se incluye en la estadística.
Finalizar	El cronometraje actual finaliza. La vuelta se incluye en la estadística.

Menú "Tiempo parcial"	
Tiempo parcial	Durante aprox. 5 segundos se visualiza un tiempo parcial. El cronometraje continúa de forma paralela.
Nueva vuelta	Se detiene el cronometraje de la vuelta actual y a continuación se inicia una vuelta nueva. El tiempo de la vuelta que se acaba de finalizar se incluye en la estadística.
Detener	El cronometraje actual se interrumpe. La vuelta no finaliza. Se muestra el menú Pausa .

Menú "Estadística"

Vista de los tiempos de las últimas vueltas:

- tiempo total
- mejor tiempo de vuelta
- peor tiempo de vuelta
- duración promedio de las vueltas

Es posible un máximo de 10 vueltas, así como una duración total de 99 horas, 59 minutos y 59 segundos.

Si se alcanza uno de los 2 límites, sólo se puede iniciar un nuevo cronometraje poniendo primero a cero la estadística.

Atrás

Se vuelve al menú anterior.

Poner a cero

Se ponen a cero todos los datos estadísticos memorizados.

⚠ ATENCIÓN

Evite en lo posible manejar el cronómetro durante la marcha.

- Sólo realice preajustes en el cronómetro y sólo consulte la estadística cuando el vehículo esté detenido.
- Durante la conducción, no maneje el cronómetro en situaciones de marcha complicadas.

Contarrevoluciones

El contarrevoluciones muestra el régimen de revoluciones del motor por minuto.

El contarrevoluciones le ofrece, conjuntamente con la indicación de las marchas, la posibilidad de utilizar el motor de su vehículo en un régimen de revoluciones adecuado.

El principio de la zona roja del contarrevoluciones indica el régimen máximo en cualquier marcha tras el rodaje y con el motor caliente. Antes de alcanzar la zona roja, se recomienda cambiar a la marcha superior, colocar la palanca selectora en **D**, o bien retirar el pie del acelerador » » » ⓘ.

Lo más recomendable es evitar los regímenes de revoluciones altos y orientarse según las recomendaciones de la indicación de las marchas. Consulte la información adicional en » » » pág. 280, Seleccionar la marcha óptima.

ⓘ CUIDADO

- Para no dañar el motor, la aguja del contarrevoluciones no podrá mantenerse en la zona roja más que durante un breve período de tiempo.
- Estando el motor frío, evite un régimen alto de revoluciones, no pise a fondo el acelerador y no someta el motor a esfuerzos.

🌸 Nota relativa al medio ambiente

Cambiando pronto a marchas superiores se consigue reducir el consumo, emisiones y el nivel de ruido.

Indicador del nivel de combustible



Fig. 79 Cuadro de instrumentos analógico: indicador de nivel de combustible



Fig. 80 Cuadro de instrumentos digital: indicador del nivel de combustible.



Testigos de control



Se ilumina, y además, el diodo luminoso inferior se ilumina en rojo

Depósito de combustible casi vacío. Se ha alcanzado el nivel de la reserva de combustible »» ⚠. Reposte en cuanto tenga la oportunidad. Cuando el nivel de combustible es muy bajo el diodo luminoso inferior parpadea en rojo.



Se ilumina en amarillo

Presencia de agua en el gasóleo. Apague el motor y solicite la ayuda de personal especializado.

El indicador funciona sólo con el encendido conectado.

La autonomía del nivel de combustible se muestra en la pantalla del cuadro de instrumentos.

Si desea saber cuál es la capacidad del depósito de combustible de su vehículo, puede consultarlo en »» pág. 401.

⚠ ATENCIÓN

Si se circula con un nivel demasiado bajo de combustible, el vehículo podría quedarse parado en medio del tráfico, además de que se podrían producir accidentes y lesiones graves.

- Si el nivel del depósito de combustible está demasiado bajo, el combustible podría llegar de forma irregular al motor, especialmente al subir o bajar pendientes.
- La dirección y los sistemas de asistencia al conductor y a la frenada no funcionan si el motor marcha irregularmente o se apaga por falta de combustible o por una alimentación irregular de este.

- Reposte siempre que solo quede un cuarto de combustible en el depósito para evitar que el vehículo se quede parado por falta de combustible.

ⓘ CUIDADO

No apure nunca completamente el depósito de combustible. Si la alimentación de combustible es irregular, se pueden producir fallos en la combustión y podría llegar combustible sin quemar al sistema de escape. ¡El catalizador o el filtro de partículas podrían resultar dañados!

ⓘ Aviso

La flecha pequeña situada en el indicador del nivel de combustible junto al símbolo del surtidor de combustible señala hacia el lado del vehículo donde se encuentra la tapa del depósito de combustible.

Nivel de gas natural (CNG)

✓ Válido para vehículos equipados con motor a gas natural CNG



Fig. 81 Cuadro de instrumentos analógico: indicador de nivel de gas natural

- A** Indicador de nivel de gas natural
- B** Indicador de nivel de gasolina

Testigo de control



Se ilumina en verde »» fig. 81 ①

El vehículo está funcionando con gas natural. El testigo se apaga cuando se acaba el gas natural. El motor pasa a funcionar con gasolina.



Se ilumina, y además, el diodo luminoso inferior se ilumina en rojo

Se ha alcanzado el nivel de la reserva de combustible. Cuando el nivel de combustible es muy bajo el diodo luminoso inferior parpadea en rojo.

El indicador funciona sólo con el encendido conectado.

Particularidad

Si se deja estacionado el vehículo durante largo tiempo inmediatamente después de repostar, puede ocurrir que, cuando se vuelva a poner el motor en marcha, el indicador del nivel de gas natural no indique exactamente el mismo nivel que tras el repostaje. Esto no se debe a que el sistema sea inestanco, sino a una bajada de la presión en el depósito de gas por motivos técnicos tras una fase de enfriamiento justo después del repostaje.

i Aviso

En los vehículos con motor de gas natural, el indicador del nivel de combustible del depósito de gasolina puede mostrar con un poco de retraso la cantidad repostada (en función de esta).

Indicador de temperatura del líquido refrigerante del motor

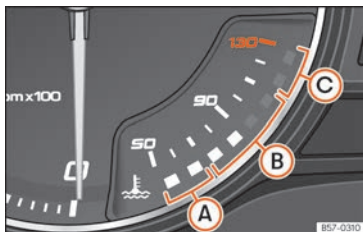


Fig. 82 Cuadro de instrumentos analógico: indicador de temperatura del líquido refrigerante del motor.



Fig. 83 Cuadro de instrumentos digital: indicador de temperatura del líquido refrigerante del motor.

- A Zona fría.** El motor aún no ha alcanzado la temperatura de servicio. Evite regímenes elevados y someter el motor a gran-

des esfuerzos mientras este no haya alcanzado la temperatura de servicio.

- B Zona normal.** A altas temperaturas exteriores y al someter el motor a grandes esfuerzos, los diodos luminosos pueden seguir iluminándose y alcanzar la parte superior. Esto carece de importancia mientras no se encienda el testigo de control
- C Zona de advertencia.** Si se somete el motor a grandes esfuerzos, especialmente a altas temperaturas exteriores, los diodos luminosos pueden encenderse en la zona de advertencia.

El indicador para la temperatura del líquido refrigerante funciona sólo con el encendido conectado.

Testigo de control y de advertencia



Se ilumina en rojo



¡No prosiga la marcha!

Nivel del líquido refrigerante del motor demasiado bajo, temperatura del refrigerante demasiado alta.



Parpadea en rojo

Anomalía en el sistema del líquido refrigerante del motor.

- Detenga el vehículo, apague el motor y déjelo enfriar.

- Compruebe el nivel del líquido refrigerante del motor »» pág. 362.

- Si el testigo de advertencia no se apaga aunque el nivel del líquido refrigerante sea correcto, solicite la ayuda de personal especializado.

ⓘ CUIDADO

• Para conseguir una larga vida útil del motor se recomienda evitar regímenes de revoluciones altos, pisar el acelerador a fondo y someter al motor a grandes esfuerzos durante aproximadamente los primeros 15 minutos, mientras el motor esté frío. La fase hasta que el motor está caliente depende también de la temperatura exterior. En este caso, oriéntese por la temperatura del aceite del motor* »» pág. 78»» pág. 80.

- Si se montan faros adicionales u otros accesorios delante de las entradas de aire, se reduce la capacidad refrigerante del líquido. Al someter el motor a grandes esfuerzos y altas temperaturas exteriores, existe el peligro de que se caliente en exceso.

- El faldón frontal también sirve para distribuir adecuadamente el aire refrigerante durante la conducción. En caso de que el spoiler esté dañado, el efecto refrigerante empeora y existe peligro de que el motor se recaliente. Solicite la ayuda de personal especializado.

Intervalos de servicio

La indicación de los intervalos de servicio aparece en la pantalla del cuadro de instrumentos y en el sistema de Infotainment.

Existen diversas versiones de cuadros de instrumentos y de sistemas de infotainment, de ahí que puedan variar las versiones y las indicaciones de las pantallas.

En SEAT se distingue entre servicios *con* cambio del aceite del motor (p. ej., el Servicio de cambio de aceite) y servicios *sin* cambio del aceite del motor (p. ej., la Inspección).

En vehículos con **Servicio en función del tiempo o del kilometraje**, los intervalos de servicio ya están prefijados.

En vehículos con **Servicio de larga duración**, los intervalos se determinan individualmente. Gracias al avance de la técnica, los trabajos de mantenimiento se han reducido mucho. Con la tecnología usada por SEAT, con dicho servicio, solo hay que cambiar el aceite cuando el vehículo lo requiera. Para calcular este cambio (máx. 2 años), se tienen en cuenta las condiciones de uso del vehículo y el estilo de conducción. El preaviso aparece por primera vez 20 días antes de la fecha calculada para el servicio correspondiente. Los km restantes indicados se redondean siempre a 100 km y el tiempo, a días completos. El mensaje de servicio actual no se puede consultar hasta 500 km después


del último servicio. Hasta entonces, en el indicador, aparecerán solo rayitas.

Recordatorio de inspección

Si hubiera que realizar próximamente un servicio o una inspección, aparecerá un **recordatorio de Servicio** al conectar el encendido.

La cifra indicada son los kilómetros que aún se pueden recorrer o el tiempo que falta hasta el próximo servicio.

Fecha de la inspección

Cuando **llegue el momento de realizar un servicio** o una **inspección**, sonará una señal acústica al conectar el encendido y durante algunos segundos puede aparecer en la pantalla del cuadro de instrumentos el símbolo de la llave fija , así como uno de los siguientes mensajes:

- ¡**Servicio ahora!**
- **Solicite que se realice la inspección.**
- ¡**Servicio de aceite necesario!**
- ¡**Servicio de aceite e inspección necesarios!**

Recordatorio de inspección de depósitos de gas natural comprimido (CNG)

Cuando falte menos de 90 días para la revisión de los depósitos de gas natural compri-


mido (CNG), al conectar el encendido, en la pantalla del cuadro de instrumentos se visualizará un **recordatorio de revisión de los depósitos de gas** y además sonará una señal acústica.

A medida que se acerque la fecha del servicio de inspección de los depósitos de gas, el mensaje y la señal acústica se modificará en consecuencia.

Consultar una notificación de servicio



Con el encendido conectado, el motor parado y el vehículo detenido, es posible consultar la **notificación de servicio** actual:

Consulta de la fecha del servicio actual en el sistema de infotainment

- Pulse la tecla de infotainment **MENU / **.
- Pulse el botón de función **Vehículo > AJUSTES >>>** **pág. 97.**

- Seleccione la opción de menú **Servicio** para mostrar la información sobre los servicios.

Vehículos con cuadro de instrumentos analógico

- Mantenga pulsada la tecla **0.0/SET**  **» fig. 74 ** durante más de 5 segundos para consultar el mensaje de servicio.

Vehículos con cuadro de instrumentos digital

- La fecha del servicio solo se puede consultar a través del menú **Servicio >>>** **pág. 78.** **»**

Poner a cero el indicador de intervalos de servicio

Si el servicio no se ha realizado en un concesionario SEAT, puede reiniciarse el indicador del modo siguiente:

Vehículos con cuadro de instrumentos analógico

- Apague el contacto, pulse y mantenga pulsada la tecla **0.0/SET** »» fig. 74 ④.
- Vuelva a conectar el encendido.
- Suelte la tecla **0.0/SET** y vuelva a pulsarla durante los 20 segundos siguientes.

Vehículos con cuadro de instrumentos digital

- El indicador de intervalos de servicio solo se puede reiniciar a través del menú Servicio »» pág. 78.

No reinicie el indicador entre los intervalos de servicio; de lo contrario, las indicaciones resultarán incorrectas.

Si se reinicia el servicio de cambio de aceite manualmente, el indicador de intervalos de servicio cambia a un intervalo de servicio fijo, también en los vehículos con el **Servicio de cambio de aceite flexible**.

Aviso

- El mensaje de servicio desaparecerá tras algunos segundos, al ponerse el motor en marcha, o al pulsar la tecla **OK/RESET** en la

palanca del limpiaparabrisas, o bien la tecla **OK** del volante multifunción.

- En vehículos con servicio de larga duración cuya batería haya permanecido desbornada durante un largo período de tiempo, no se podrá calcular la fecha del próximo servicio. Por ello, las indicaciones de servicio pueden mostrar cálculos erróneos. En ese caso, deberían tenerse en cuenta los intervalos de mantenimiento máximos permitidos »» pág. 382.
- Si se pone el indicador a cero de forma manual, el próximo intervalo de servicio se indicará como en los vehículos con intervalos de servicio fijos. Por esta razón le recomendamos que la puesta a cero del indicador de intervalos de servicio lo haga un servicio SEAT autorizado.
- Si se sobrepasa el plazo de 48 meses en revisar en un taller especializado los depósitos de gas natural comprimido (CNG), el vehículo no podrá funcionar en ese modo.

Manejo del cuadro de instrumentos

Introducción al tema

Con el encendido conectado, es posible consultar las diferentes funciones de la pantalla navegando por los menús.

En vehículos con volante multifunción, el indicador multifunción sólo se puede manejar con las teclas de dicho volante.

Algunas opciones del menú sólo se pueden consultar con el vehículo detenido.

ATENCIÓN

Cualquier distracción del conductor puede dar lugar a un accidente y a que se produzcan lesiones.

- No utilice nunca los menús de la pantalla del cuadro de instrumentos durante la marcha.

Aviso

Tras cargar o cambiar la batería de 12 voltios, compruebe los ajustes del sistema. En caso de interrupción de la alimentación de corriente, puede que los ajustes del sistema se hayan desajustado o borrado.

Manejo mediante la palanca del limpiacristales



Fig. 84 Palanca del limpiaparabrisas: teclas de control.

Mientras haya una advertencia con prioridad 1 »» pág. 80, no se podrá acceder a ningún menú. Algunas advertencias se pueden confirmar y ocultar con la tecla »» **fig. 84** ①.

Seleccionar un menú o una indicación informativa

- Conecte el encendido.
- Si se muestra un mensaje o el pictograma de un vehículo, pulse la tecla ①; si es necesario, varias veces.
- Para visualizar los menús »» pág. 78 o para volver a la selección de menús desde un menú o desde una indicación informativa, mantenga pulsada la tecla basculante ②.

- Para cambiar de un menú a otro, pulse la parte superior o inferior de la tecla basculante.
- Para abrir el menú o la indicación informativa que se muestre, pulse la tecla ① o espere algunos segundos hasta que el menú o la indicación informativa se abra automáticamente.

Realizar ajustes en los menús

- En el menú visualizado, pulse la parte superior o inferior de la tecla basculante ② hasta que se marque la opción de menú deseada. La opción aparece enmarcada.
- Pulse la tecla ① para realizar las modificaciones deseadas. Una marca indica que la función o el sistema en cuestión están activados.

Volver a la selección de menús

Seleccione la opción **Atrás** del menú correspondiente para salir de él.

i Aviso

Si al conectar el encendido se muestran advertencias sobre anomalías existentes, posiblemente no se podrán realizar ajustes ni se podrá mostrar información de la manera descrita. En este caso, acuda a un taller especializado y solicite la reparación de las anomalías.

Manejo mediante el volante multifunción



Fig. 85 Lado derecho del volante multifunción: teclas para utilizar los menús y las indicaciones informativas del cuadro de instrumentos.

Mientras haya una advertencia con prioridad 1 »» pág. 80, no se podrá acceder a ningún menú. Algunas advertencias se pueden confirmar y ocultar con la tecla **OK** del volante multifunción »» **fig. 85**.

Seleccionar un menú o una indicación informativa

- Conecte el encendido.
- Si se muestra un mensaje o el pictograma de un vehículo, pulse la tecla **OK** »» **fig. 85**; si es necesario, varias veces.
- Para cambiar de menús use las teclas **<Atrás** o **>Adelante** »» **fig. 85**.

- Para abrir el menú o la indicación informativa que se muestre, pulse la tecla **OK** »» fig. 85 o espere algunos segundos hasta que el menú o la indicación informativa se abra automáticamente.

Realizar ajustes en los menús

- En el menú visualizado, gire la ruedecilla derecha del volante multifunción »» fig. 85 hasta que se marque la opción de menú deseada. La opción aparece enmarcada.
- Pulse la tecla **OK** »» fig. 85 para realizar las modificaciones deseadas. Una marca indica que la función o el sistema en cuestión están activados.

Volver a la selección de menús

Pulse la tecla **◀** o **▶** »» fig. 85.

Tecla para los sistemas de asistencia al conductor*

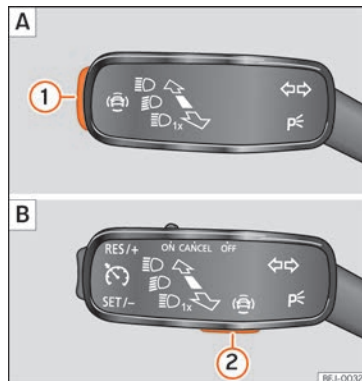


Fig. 86 En la palanca de intermitentes y de luz de carretera: tecla para los sistemas de asistencia al conductor (según versiones).

Con la tecla de la palanca de intermitentes y de luz de carretera se pueden activar o desactivar los sistemas de asistencia al conductor mostrados en el menú **Asistentes**.

Activar o desactivar un sistema de asistencia al conductor

- Pulse brevemente la tecla »» fig. 86 ① o ② para abrir el menú **Asistentes**.

- Seleccione el sistema de asistencia al conductor y actívalo o desactívalo »» pág. 92. Una marca indica que el sistema de asistencia al conductor está conectado.
- A continuación, confirme la selección con la tecla **OK/RESET** de la palanca del limpiaparabrisas o la tecla **OK** del volante multifunción.

Los sistemas de asistencia al conductor también se pueden conectar y desconectar en el sistema de infotainment, en el menú de los ajustes del vehículo »» pág. 97.

Testigos de control

Testigos de control y de advertencia



Fig. 87 Video relacionado

Los testigos de control y de advertencia son indicadores de avisos »» ⚠, anomalías o funciones determinadas. Algunos testigos de control y de advertencia se iluminan al conectar el encendido, y deben apagarse

cuando el motor se ponga en funcionamiento, o bien durante la marcha.

Según el modelo, podrían visualizarse en la pantalla del cuadro de instrumentos mensajes de texto adicionales, bien informativos o exigiéndole que efectúe alguna acción »» pág. 72, Cuadro de instrumentos.

Según el equipamiento del vehículo, es posible que en vez de encenderse un testigo, se visualice un símbolo en la pantalla del cuadro de instrumentos.

Al encenderse determinados testigos de control y de advertencia, suena adicionalmente una señal acústica.

Testigos rojos

	Testigo central de aviso: información adicional en la pantalla del cuadro de instrumentos.
	Freno de estacionamiento conectado »» pág. 311.
	Anomalía en el sistema de frenos »» pág. 311.
	Anomalía en la dirección »» pág. 281.
	El conductor o el acompañante no se ha colocado el cinturón de seguridad »» pág. 16.
	Pise el pedal del freno »» pág. 296.

	Nivel de AdBlue demasiado bajo, O BIEN avería en el sistema SCR »» pág. 351.
--	---

Testigos amarillos

	Testigo central de aviso: información adicional en la pantalla del cuadro de instrumentos.
	Pastillas de freno delanteras gastadas »» pág. 311.
	Anomalía en el ESC o desconexión provocada por el sistema; O BIEN ESC o ASR actuando »» pág. 317.
	ASR desactivado manualmente; O BIEN ESC en modo Sport »» pág. 317.
	Anomalía en el ABS »» pág. 317.
	Luz antiniebla trasera encendida »» pág. 126.
	Anomalía en el sistema de control de emisiones »» pág. 353.
	Pre calentamiento del motor diésel; O BIEN anomalía en la gestión del motor diésel »» pág. 353.
EPC	Anomalía en la gestión del motor gasolina »» pág. 353.
	Filtro de partículas obstruido »» pág. 353.
	Anomalía en la dirección »» pág. 281.

	Sistema de control de los neumáticos »» pág. 378.
	Depósito de combustible casi vacío »» pág. 87.
	Nivel de Adblue bajo, O BIEN avería en el sistema SCR »» pág. 351.
	Anomalía en el sistema de airbags y de sensores de los cinturones »» pág. 25.
OFF	El airbag frontal del acompañante está desconectado »» pág. 25.
ON	El airbag frontal del acompañante está conectado »» pág. 25.
	Asistente de aviso de salida de carril (Lane Assist) »» pág. 305.
	Error en el sistema de aviso de salida de carril (Lane Assist) »» pág. 305.
	Anomalía en el alumbrado del vehículo »» pág. 126.
	Nivel de aceite del motor »» pág. 360.
	Anomalía en el cambio »» pág. 279.
	Nivel del líquido lavaparabrisas demasiado bajo »» pág. 136.

Otros testigos luminosos

	Intermitentes o luces de emergencia encendidas »»» pág. 126.
	Intermitentes del remolque »»» pág. 126.
	Pise el pedal del freno »»» pág. 273.
	Regulador de velocidad »»» pág. 289; O BIEN Control adaptativo de velocidad [ACC] »»» pág. 296.
	Asistente de aviso de salida de carril [Lane Assist] »»» pág. 305.
	Funcionando con gas natural »»» pág. 89.
	Luz de carretera encendida o ráfagas accionadas »»» pág. 126.
	Puerta(s), portón trasero o capó abierto o no cerrado correctamente »»» pág. 76.
	Líquido refrigerante del motor »»» pág. 90.
	Presión del aceite del motor »»» pág. 360.
	Anomalía en la batería »»» pág. 367.
	Asistente de la luz de carretera (Light Assist) »»» pág. 126.
	Indicador de intervalos de servicio »»» pág. 91.
	Teléfono móvil conectado mediante Bluetooth® »»» pág. 249.
	Estado de carga de la batería del teléfono móvil »»» pág. 249.

	Riesgo de heladas »»» pág. 76.
	Sistema Start-Stop activo »»» pág. 269.
	Sistema Start-Stop no disponible »»» pág. 269.
	Estado de marcha de bajo consumo »»» pág. 77.

⚠ ATENCIÓN

Si no se tienen en cuenta los testigos de advertencia y los mensajes podrían producirse averías en el vehículo y quedarse parado en medio del tráfico, o se podrían producir accidentes y heridos graves.

- No ignorar nunca los testigos de aviso ni los mensajes de texto.
- Tan pronto como sea posible y seguro, detenga el vehículo.
- Un vehículo averiado representa un riesgo elevado de accidente para sí mismo y para otros usuarios de la vía. Si es necesario, encienda las luces de emergencia y coloque el triángulo de preseñalización para llamar la atención de otros conductores.
- Antes de abrir el capó, apagar el motor y dejar que se enfríe suficientemente.
- En cualquier vehículo, el compartimento del motor es una zona que alberga peligros y puede causar graves lesiones »»» pág. 355.

Sistema Easy Connect

Introducción al tema

El sistema de infotainment concentra importantes funciones y sistemas del vehículo en una sola unidad de mando central, p. ej., ajustes de menú, equipo de radio o sistema de navegación.

Ajustes del menú Vehículo



Fig. 88 Easy Connect: Menú principal.

Abrir el menú Ajustes del vehículo

- Conecte el encendido.
- Si estuviera apagado, conecte el Sistema de Infotainment.

Información general sobre el manejo

En el siguiente apartado se ha recopilado toda la información relevante para realizar ajustes en el menú **Ajustes del vehículo**. La información general sobre el manejo del sistema de infotainment, así como sobre las indicaciones de advertencia y de seguridad que se han de tener en cuenta, se encuentra en »» pág. 175

⚠ ATENCIÓN

Cualquier distracción puede dar lugar a un accidente, con el consiguiente riesgo de lesiones. El manejo del sistema Easy Connect puede distraerle del tráfico.



Fig. 89 Easy Connect: Menú Vehículo.

- Pulse la tecla de Infotainment **MENU** / y posteriormente el botón de función **Vehículo** »» fig. 88.
- **O BIEN:** Pulse la tecla de Infotainment **CAR** para ir al menú **Vehículo** »» fig. 89.

- Pulse el botón de función **AJUSTES** para abrir el menú **Ajustes del vehículo**.
- Dentro del menú, para seleccionar la función deseada, pulse el botón deseado. »»


Menú	Submenú	Ajuste posible	Descripción
Sistema ESC	-	Activación o desactivación del control de tracción (ASR) y del sistema electrónico de estabilidad (ESC), selección del modo Sport / Offroad* del sistema electrónico de estabilidad [ESC Sport]	»»» pág. 317
Neumáticos	Sistema de control de los neumáticos	Memorización de las presiones de los neumáticos (calibrar)	»»» pág. 378
	Neumáticos de invierno	Activación y desactivación de la advertencia de velocidad, ajuste del valor de la advertencia de velocidad	»»» pág. 376
Iluminación	Asistente de iluminación	Dynamic Light Assist, Light Assist, luz de autopista, tiempo de conexión, regulación del alcance de las luces, luz automática en caso de lluvia, luz diurna, intermitentes de confort, modo de viaje.	»»» pág. 126
	Iluminación del habitáculo	Intensidad de la iluminación de cuadro instrumentos y mandos	»»» pág. 134
	Función Coming/Leaving Home	Tiempo de encendido de las funciones "Coming home" y "Leaving home"	»»» pág. 131
Asistencia al conductor	ACC (control de cruceo adaptativo)	Activación y desactivación: nivel de distancia por defecto, perfiles de conducción.	»»» pág. 295
	Front Assist (sistema de vigilancia)	Activación y desactivación: Front Assist, preaviso, visualización de la advertencia de la distancia	»»» pág. 291
	Lane Assist (asistente de aviso de salida de carril)	Activación y desactivación asistente de aviso de salida de carril, guiado adaptativo en el carril	»»» pág. 304
	Detección de las señales de tráfico	Mostrar en el cuadro de instrumentos, activación y desactivación de la advertencia de velocidad	»»» pág. 82
	Detección de remolque	Detección de remolque [visualización de señales de tráfico para vehículos con remolque], utilizar para el cálculo de ruta, velocidad máxima para remolque	»»» pág. 84
	Detección del cansancio	Activación y desactivación	»»» pág. 81

Instrumentos y testigos de control

Menú	Submenú	Ajuste posible	Descripción
Aparcar y maniobrar	ParkPilot	Activar automáticamente, volumen delante, agudeza del sonido delante, volumen detrás, agudeza del sonido detrás, atenuar volumen Infotainment	»»» pág. 323, »»» pág. 327
	Auto Hold	Activar y desactivar al iniciar la marcha	»»» pág. 315
	Freno de estacionamiento eléctrico	Activar y desactivar automáticamente	»»» pág. 313
	Función de frenado en manobra	Activar y desactivar	»»» pág. 326
	Mostrar el espacio de aparcamiento	Activar y desactivar	
Iluminación ambiental	-	Activar y desactivar, seleccionar intensidad, color, zona o total	»»» pág. 135
Retrovisores y limpiaparabrisas	Retrovisores	Regulación sincronizada, bajar retrovisor acompañante al dar marcha atrás (función bordillo), plegar después de aparcar, calefacción retrovisores exteriores, atenuar en la oscuridad	»»» pág. 139
	Limpiaparabrisas	Activar y desactivar limpiaparabrisas automático en caso de lluvia, barrido de luneta al dar marcha atrás	»»» pág. 136
Apertura y cierre	Elevalunas	Apertura de confort, cierre automático en caso de lluvia, cierre automático con el cierre centralizado	»»» pág. 121
	Cierre centralizado	Desbloqueo de las puertas, bloqueo/desbloqueo automático al circular, confirmación acústica "Easy Open", ayuda de acceso "Easy Entry", apertura automática del portón trasero, vigilancia del habitáculo	»»» pág. 106
Cuadro de instrumentos	Indicador multifunción	Consumo actual, consumo medio, consumidores confort, Eco consejos, duración del viaje, recorrido, velocidad media, indicador digital de velocidad, advertencia de exceso de velocidad, temperatura del aceite, temperatura del líquido refrigerante, restablecer datos "desde la salida", restablecer datos del "cálculo total", detección de las señales de tráfico	»»» pág. 78
Fecha y hora	-	Fuente horaria, hora, seleccionar franja horaria, formato de la hora, fecha, formato de fecha	»»» pág. 85

Menú	Submenú	Ajuste posible	Descripción
Unidades	-	Distancia, velocidad, temperatura, volumen, consumo, consumo GNC, consumo eléctrico, presión	-
Servicio	-	Número de bastidor, fecha de la próxima inspección SEAT, fecha del próximo servicio de cambio de aceite	»» pág. 91
Ajustes de fábrica	Restablecer todos los ajustes/datos	Restablecer todos los ajustes	-
	Restablecer ajustes/datos por separado	Luces, asistencia al conductor, aparcamiento y maniobra, iluminación ambiental, retrovisores y limpiaparabrisas, apertura y cierre, cuadro de instrumentos	-

Cuando la casilla de verificación de la tecla de función está marcada , la función está activada.

Pulsando la tecla de menú  se activará siempre el último menú que estuvo activado.

Las modificaciones realizadas en los menús de ajustes se memorizan automáticamente tras cerrar los menús.

El número de menús disponibles y la denominación de las distintas opciones depende de

la electrónica y del equipamiento del vehículo.

Volante multifunción*

Manejo del sistema audio, teléfono y navegación con control por voz

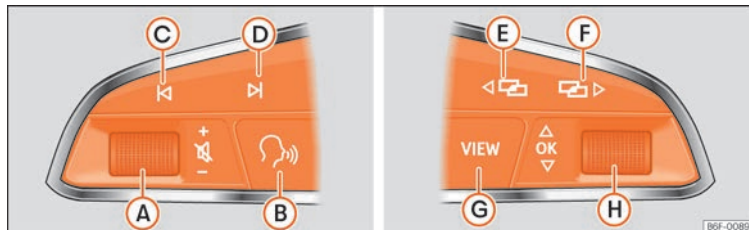


Fig. 90 Mandos en el volante.

Instrumentos y testigos de control

El volante incorpora módulos multifunción desde los cuales es posible controlar funcio-

nes de audio, telefonía y radionavegación del vehículo sin que sea necesario desviar la atención de la conducción.

Válido para vehículos con cuadro de instrumentos analógico

Tecla	Radio	Media (excepto AUX)	AUX	Teléfono*	Navegación*
A Girar	Subir/bajar volumen.	Subir/bajar volumen.	Subir/bajar volumen.	Subir/bajar volumen.	Subir/bajar volumen de locución.
A Pulsar	Silenciar volumen.	Silenciar volumen.	Silenciar volumen.	Silenciar llamada entrante.	Silenciar la locución de navegación
B ^{a)}	Activar/desactivar control por voz. ^{b)} Esta función se puede realizar desde cualquier modo, excepto en el caso de una llamada activa.				
C / D	Búsqueda emisora anterior/posterior ^{c)} .	<i>Pulsación corta:</i> Cambiar a la pista anterior/siguiente. <i>Pulsación larga:</i> Retroceso/avance rápido ^{d)} .	Sin función	- <i>No hay llamada activa:</i> funcionalidad de Radio/Media (excepto AUX) - <i>Llamada activa:</i> sin función	Sin función para el resto de modos (navegación, asistentes, estado del vehículo, datos de viaje).
E / F ^{a)}	Cambio de menú del cuadro de instrumentos. Esta función se puede realizar desde cualquier modo (audio, media, navegación, asistentes, estado del vehículo, datos de viaje).				
G	<i>Cuadro de instrumentos a color:</i> cambiar al menú anterior. <i>Cuadro de instrumentos monocromo:</i> cambiar a la función anterior.				
H Girar	<i>Cuadro de instrumentos a color:</i> Lista de emisoras disponibles (sólo si el cuadro de instrumentos está en menú audio).	<i>Cuadro de instrumentos a color:</i> pista siguiente (sólo si el cuadro de instrumentos está en menú audio).	Sin función	- <i>No hay llamada activa:</i> Lista últimas llamadas. - <i>Llamada activa:</i> acceder a la lista de las opciones de llamada (llamada en espera, colgar, silenciar micrófono, número privado, etc.).	- <i>Ruta activa:</i> acceder a la vista para detener la guía al destino. - <i>No hay ruta activa:</i> listado últimos destinos.

»



Tecla	Radio	Media (excepto AUX)	AUX	Teléfono*	Navegación*
H Pulsar	Actúa sobre el cuadro de instrumentos o confirma opción menú del cuadro de instrumentos según opción menú				

- a) Según equipamiento del vehículo.
- b) Esta función se puede realizar desde cualquier modo (audio, media, navegación, asistentes, estado del vehículo, datos de viaje).
- c) Esta acción se puede realizar siempre que se esté escuchando la radio, no hace falta estar en el modo audio-radio.
- d) Estas acciones se pueden realizar siempre que se esté escuchando media, no hace falta estar en el modo audio-media.

Válido para vehículos con cuadro de instrumentos digital (SEAT Digital Cockpit)

Tecla	Radio	Media (excepto AUX)	AUX	Teléfono*	Navegación*
A Girar	Subir/bajar volumen.	Subir/bajar volumen.	Subir/bajar volumen.	Subir/bajar volumen.	Subir/bajar volumen de locución.
A Pulsar	Silenciar volumen.	Silenciar volumen.	Silenciar volumen.	Silenciar llamada entrante.	Silenciar la locución de navegación.
B ^{a)}	Activar/desactivar control por voz ^{b)} . Esta función se puede realizar desde cualquier modo, excepto en el caso de una llamada activa.				
C / D	Búsqueda emisora anterior/posterior ^{c)} .	<i>Pulsación corta:</i> Cambiar a la pista anterior/siguiente. <i>Pulsación larga:</i> Retroceso/avance rápido ^{d)} .	Sin función	- No hay llamada activa: funcionalidad de Radio/Media (excepto AUX) - Llamada activa: sin función	Sin función para el resto de modos (navegación, asistentes, estado del vehículo, datos de viaje).
E / F ^{a)}	Cambio de menú del cuadro de instrumentos. ^{b)}				
G	<i>Pulsación corta</i> ^{b)} : cambiar vistas Classic Info / Digital Maps / Relojes semicirculares <i>Pulsación larga</i> ^{b)} : acceder a la vista de configuración de los "Perfiles Individualizados".				

Instrumentos y testigos de control

Tecla	Radio	Media (excepto AUX)	AUX	Teléfono*	Navegación*
 Girar	Lista de fuentes disponibles (audio/media).	Lista de fuentes disponibles (audio/media).	Sin función	- No hay llamada activa: Lista últimas llamadas. - Llamada activa: acceder a la lista de las opciones de llamada (llamada en espera, colgar, silenciar micrófono, número privado, etc.).	Si hay un mapa en el Cuadro Digital: Zoom in-out (con y sin ruta activa). Si no hay mapa en el Cuadro Digital: pasa el mapa de la pantalla del sistema infotainment al Cuadro Digital (con y sin ruta activa).
 Pulsar	Sin función	Sin función	Sin función	Sin función	Auto Zoom/Manual Zoom si está el mapa en el Cuadro Digital.

^{a)} Según equipamiento del vehículo.

^{b)} Esta función se puede realizar desde cualquier modo (audio, media, navegación, asistentes, estado del vehículo, datos de viaje).

^{c)} Esta acción se puede realizar siempre que se esté escuchando la radio, no hace falta estar en el modo audio-radio.

^{d)} Estas acciones se pueden realizar siempre que se esté escuchando media, no hace falta estar en el modo audio-media.

Apertura y cierre

Juego de llaves del vehículo

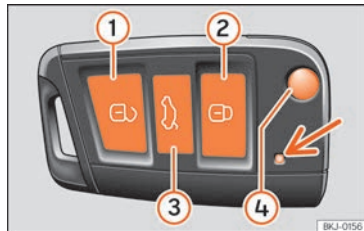
Video relacionado



BKJ-0256

Fig. 91 Apertura y cierre

Llave del vehículo



BKJ-0156

Fig. 92 Teclas de la llave con mando a distancia.



Fig. 93 Llave del vehículo con botón de alarma.

Legenda de la »» fig. 92, »» fig. 93

- ① Desbloquear el vehículo
- ② Bloquear el vehículo
- ③ Desbloquear solo el portón del maletero. Pulse la tecla hasta que los intermitentes del vehículo parpadeen brevemente. Dispone de 2 minutos para abrir el portón. Una vez transcurrido este tiempo se bloqueará de nuevo. Además, el testigo de la llave parpadea.
- ④ Desplegar y plegar el espadín de la llave
- ⑤ Botón de alarma*. ¡Púlselo sólo en caso de emergencia! Tras pulsar el botón, suena la bocina del vehículo y se iluminan brevemente los intermitentes. Al volver a pulsarlo ésta se desconecta.

Con la llave del vehículo puede bloquear y desbloquear el vehículo desde lejos »» pág. 106.

El emisor con la pila va incorporado a la llave del vehículo. El receptor se encuentra en el habitáculo del vehículo. El radio de alcance de la llave del vehículo con la pila nueva es de varios metros alrededor del vehículo.

Si no es posible abrir o cerrar el vehículo mediante la llave, será necesario sincronizarla de nuevo »» pág. 106 o cambiar la pila de la misma »» pág. 106.

Se pueden utilizar varias llaves del vehículo.

Testigo de control en la llave del vehículo

Cuando se pulsa brevemente un botón en la llave del vehículo, el testigo de control parpadea »» fig. 92 (flecha) una vez brevemente, pero si se pulsa durante un tiempo prolongado, parpadeará varias veces, por ejemplo, en la apertura de confort.

Cuando el testigo de control de la llave del vehículo no se ilumina al pulsar el botón, será necesario cambiar la pila de la llave »» pág. 106.

Llave de repuesto

Para adquirir una llave de repuesto u otras llaves del vehículo se necesita el número de bastidor del vehículo.

Cada llave de vehículo nueva contiene un microchip que debe estar codificado con los datos del inmovilizador electrónico del vehículo. Una llave del vehículo no funciona si

no contiene un microchip o contiene un microchip sin codificar. Esto también es válido en caso de llaves fresadas especialmente para el vehículo.

Las llaves del vehículo o las llaves de repuesto nuevas se pueden adquirir en un Servicio Oficial SEAT, un taller especializado o en servicios de llaves autorizados y cualificados para elaborar dichas llaves.

Las llaves nuevas o de repuesto deben sincronizarse antes de su uso »» pág. 106.

⚠ ATENCIÓN

- No deje nunca solos a niños o personas desvalidas en el vehículo, ya que no podrían salir del vehículo ni valerse por sí mismos en caso de emergencia.
- El uso incontrolado de la llave por parte de terceros puede provocar el arranque del motor o el accionamiento de algún equipamiento eléctrico (como los elevallas), con el consiguiente peligro de accidente. Las puertas del vehículo pueden quedar bloqueadas mediante la llave con mando a distancia, dificultando la ayuda en caso de emergencia.
- No deje nunca las llaves dentro del vehículo. El uso no autorizado del vehículo por parte de terceros puede causar desperfectos en el mismo o facilitar su robo. Por ello, lleve siempre consigo la llave al abandonar el vehículo.

- No extraiga nunca la llave del contacto con el vehículo en marcha. De lo contrario, podría bloquearse la dirección y sería imposible girar el volante.

ⓘ CUIDADO

Todas las llaves del vehículo contienen componentes electrónicos. Protéjalas de daños, golpes fuertes y de la humedad.

ⓘ Aviso

- Presione únicamente el botón de la llave del vehículo cuando se necesite realmente la función correspondiente. Pulsar el botón de forma innecesaria puede hacer que el vehículo se desbloquee involuntariamente o que la alarma se dispare. Esto también es válido aunque crea que se encuentra fuera del radio de acción.
- El funcionamiento de la llave del vehículo se puede ver influenciado temporalmente por el solapamiento de emisoras situadas cerca del vehículo que trabajan en el mismo margen de frecuencias, por ejemplo, radioemisoras o teléfonos móviles.
- Los obstáculos entre la llave del vehículo y el vehículo, las malas condiciones meteorológicas, así como la descarga progresiva de las pilas, reducen el alcance del control remoto.
- Si se pulsan los botones de la llave del vehículo o uno de los botones del cierre centralizado »» pág. 109 repetidamente en

el transcurso de un breve período, el cierre centralizado se desconecta brevemente como protección contra la sobrecarga. El vehículo está entonces desbloqueado. Bloquéelo en caso necesario.

- Su servicio técnico puede proporcionarle otras llaves con mando a distancia, las cuales deben sincronizarse en el mismo establecimiento.
- Se puede utilizar un máximo de cinco llaves con mando a distancia.

Cambiar la pila

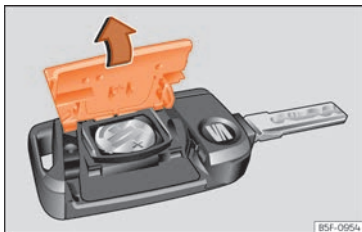


Fig. 94 Llave del vehículo: apertura de la tapa del compartimento para la pila.

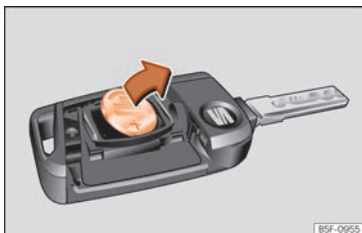


Fig. 95 Llave del vehículo: extracción de la pila.

SEAT le recomienda que encargue el cambio de la pila a un taller especializado.

La pila se encuentra en la parte trasera de la llave del vehículo, bajo una tapa.

Cambio de la pila

- Despliegue el espadín de la llave del vehículo »» pág. 104.
- Retire la tapa en la parte trasera de la llave del vehículo »» fig. 94 en la dirección de la flecha »» ①.
- Extraiga la pila del compartimento con un objeto fino adecuado »» fig. 95.
- Coloque la pila nueva tal como se muestra »» fig. 95 y presiónela en el compartimento para la pila en sentido contrario a la flecha »» ②.
- Coloque la tapa tal como se muestra »» fig. 94 y presiónela en la carcasa de la llave del vehículo en sentido contrario a la flecha hasta que encastre.

⚠ CUIDADO

- Si no se cambia correctamente la pila, se puede dañar la llave del vehículo.
- El uso de pilas inadecuadas puede dañar la llave del vehículo. Por ello, sustituya siempre la pila gastada por otra pila nueva de igual voltaje, tamaño y especificaciones.
- Al montar la pila, compruebe que la polaridad es correcta.



Nota relativa al medio ambiente

Elimine las pilas gastadas de manera respetuosa con el medio ambiente.

Sincronizar la llave del vehículo

Si pulsa frecuentemente el botón fuera del campo de acción, es posible que el vehículo ya no se pueda bloquear o desbloquear con la llave del vehículo. En este caso será necesario volver a sincronizar la llave del vehículo tal como se indica a continuación:

- Despliegue el espadín de la llave del vehículo »» pág. 104.
- En caso necesario, retire la tapa de la manecilla de la puerta del conductor »» pág. 117.
- Pulse el botón de la llave del vehículo. Para ello deberá permanecer junto al vehículo.
- Abra el vehículo antes del transcurso de un minuto con el espadín de la llave. La sincronización ha finalizado.
- En caso necesario, monte la tapa.

Cierre centralizado

Introducción al tema

El cierre centralizado funciona correctamente cuando todas las puertas y el portón trasero están cerrados por completo. Si la puerta del conductor está abierta, el vehículo no se puede bloquear con la llave del vehículo.

Si el vehículo cuenta con el sistema de cierre y arranque sin llave Keyless Access, solo se podrá bloquear con el encendido desconectado y la puerta del conductor cerrada.

Un vehículo desbloqueado que está estacionado durante mucho tiempo (p. ej., en el propio garaje) puede hacer que la batería se descargue y el motor no arranque.

ATENCIÓN

El uso incorrecto del cierre centralizado puede causar lesiones graves.

- El cierre centralizado bloquea todas las puertas. Un vehículo bloqueado desde el interior puede impedir que personas no autorizadas abran las puertas desde el exterior y accedan al vehículo. Sin embargo, en caso de emergencia o de accidente, las puertas bloqueadas dificultan el acceso al interior del vehículo para ayudar a los ocupantes.
- Nunca deje solos a niños o personas desvalidas dentro del vehículo. El botón del cierre centralizado permite bloquear todas las puertas desde el interior. Con ello, los ocupantes quedarán encerrados en el vehículo. Las personas encerradas pueden exponerse a temperaturas muy altas o muy bajas.
- Según la época del año, en un vehículo cerrado puede haber temperaturas muy altas o muy bajas que pueden ocasionar graves lesiones y enfermedades o causar la

muerte, especialmente a los niños pequeños.

• Nunca abandone personas en un vehículo bloqueado. En caso de emergencia, estas personas podrían no estar en disposición de abandonar el vehículo por sí mismas o de recibir ayuda.

Descripción

El cierre centralizado permite bloquear y desbloquear todas las puertas, el portón trasero y la tapa del depósito de combustible de forma centralizada:

- Desde el exterior, con la llave del vehículo »» pág. 109.
- Desde el exterior, con el sistema Keyless Access »» pág. 110.
- Desde el interior, con el botón de cierre centralizado »» pág. 109.

Dispone de varias funciones que permiten mejorar las condiciones de seguridad del vehículo:

- Sistema de seguridad "Safe" »» pág. 113
- Sistema de autobloqueo por apertura involuntaria
- Sistema de desbloqueo selectivo
- Sistema de autobloqueo por velocidad y autodesbloqueo (Auto Lock)

- Sistema de desbloqueo de seguridad

Sistema de autobloqueo por apertura involuntaria

Es un sistema de seguridad antirrobo y evita que el vehículo quede abierto por distracción. El vehículo volverá a bloquearse automáticamente, si se desbloquea y transcurridos 30 segundos no se abre ninguna puerta ni el portón trasero.

Desbloqueo selectivo de las puertas

Al cerrar con la llave se bloquean las puertas y el portón trasero. Si lo desea, al abrir la puerta puede desbloquear sólo la del conductor, o bien todo el vehículo. Para ello, realice el ajuste en el Easy Connect* »» pág. 108.

Bloqueo automático (Auto Lock)*

La función Auto Lock bloquea las puertas y el portón trasero a partir de una velocidad aproximada de 15 km/h (9 mph).

El vehículo se desbloquea de nuevo cuando se extrae la llave de encendido. Además, el vehículo puede desbloquearse accionando la función de apertura del mando del cierre centralizado o una de las palancas de apertura de la puerta.

La función Auto Lock puede activarse y desactivarse en la radio o en el sistema Easy Connect* »» pág. 108.



Además, en caso de que en un accidente se disparan los airbags, las puertas se desbloquearán automáticamente para posibilitar el acceso de ayuda externa al interior del vehículo.

Intermitentes

Los intermitentes parpadean dos veces al desbloquear y una vez al bloquear.

Si no parpadea, se debe a que alguna puerta, o el portón trasero o el capó no está cerrado.

Cierre involuntario del vehículo

En los siguientes casos se evita, si ha dejado la llave en el vehículo, que éste quede cerrado:

- Si la puerta del conductor está abierta, el vehículo no se bloqueará al usar el conmutador del cierre centralizado »» pág. 109.

Bloquee su vehículo con la llave por control remoto una vez estén cerradas todas las puertas y el portón trasero. Así evitará cerrar el vehículo de un modo involuntario.

Aviso

- **No deje objetos de valor en el interior del vehículo. ¡Aun estando cerrado, el vehículo no es una caja fuerte!**
- **Si el LED en el umbral de la puerta del conductor se ilumina durante unos 30 se-**


gundos tras el bloqueo, se trata de una anomalía en el funcionamiento del cierre centralizado o de la alarma antirrobo*. Le rogamos que haga subsanar la avería en un Servicio Oficial SEAT o taller especializado.

- **La vigilancia del habitáculo de la alarma antirrobo* sólo funciona a la perfección si se han cerrado las ventanillas y el techo*.**


Ajustes del cierre centralizado


En el sistema Easy Connect* se pueden realizar ajustes del cierre centralizado.

Desbloqueo de las puertas

- Seleccione: tecla **MENU / ** > **Vehículo** > **AJUSTES** > **Apertura y cierre** > **Cierre centralizado** > **Desbloqueo de las puertas**.


Puede decidir si al desbloquear se desbloquean **todas** las puertas o sólo la puerta del **conductor**. En todas las opciones se desbloquea también la tapa del depósito de combustible.

Con el ajuste **Conductor**, pulsando una vez la tecla  de la llave por control remoto, sólo se desbloquea la puerta del conductor. Si se pulsa dos veces dicha tecla se desbloquearán el resto de puertas y el portón trasero.

Pulsando la tecla  se bloquean todas las puertas del vehículo. Simultáneamente sonará una señal de confirmación*.

Bloqueo automático (Auto Lock)


Vehículos con Easy Connect

- Seleccione: tecla **MENU / ** > **Vehículo** > **AJUSTES** > **Apertura y cierre** > **Cierre centralizado** > **Bloqueo automático al circular**.

Vehículos con radio

- Seleccione: tecla **SETUP** > tecla de control  > **Cierre centralizado** > **Bloquear durante conducción**.

Si activa la función todas las puertas del vehículo se bloquean a partir de una velocidad de 15 km/h (9 mph).

Las puertas se vuelven a desbloquear automáticamente al sacar la llave del encendido. Además, se pueden desbloquear las puertas pulsando la tecla  del cierre centralizado »» pág. 109 o, individualmente accionando la manecilla interna de la puerta (p. ej., para que baje algún pasajero).

Desbloquear y bloquear desde el exterior



Fig. 96 Llave por control remoto: teclas.

- Bloquear: pulse el botón »» fig. 96.
- Bloquear el vehículo sin el sistema de seguridad "Safe": pulse una segunda vez el botón durante los 2 segundos siguientes.
- Desbloquear: pulse el botón .
- Desbloquear el portón trasero: mantenga pulsado el botón durante al menos 1 segundo.

Si el vehículo se desbloquea y ninguna puerta o el portón trasero se abre en un plazo de 30 segundos, el vehículo quedará bloqueado automáticamente de nuevo. Esta función evita que el vehículo quede desbloqueado permanentemente de un modo involuntario. Esto no es válido si mantiene pulsada la tecla al menos durante 1 segundo.

Sistema de desbloqueo selectivo

El sistema de desbloqueo selectivo permite desbloquear sólo la puerta del conductor y la tapa del depósito de combustible. El resto del vehículo permanece bloqueado.

Desbloquear la puerta del conductor y la tapa del depósito:

- Pulse una vez la tecla de la llave por control remoto, o bien gire la llave una vez en el sentido de apertura.

Desbloquear todas las puertas, el portón trasero y la tapa del depósito:

- En un plazo de 5 segundos, pulse dos veces la tecla de la llave por control remoto, o bien gire la llave dos veces en un plazo de 5 segundos en el sentido de apertura.

Al abrir sólo la puerta del conductor se desactivará inmediatamente el sistema de seguridad Safe* y la alarma antirrobo*.

En vehículos con Easy Connect* puede ajustar directamente el cierre centralizado de seguridad »» pág. 108.

⚠ ATENCIÓN

Tenga en cuenta las advertencias de seguridad »» ⚠ en Sistema de seguridad "Safe" de la pág. 114.

Aviso

- **Accione la llave por control remoto únicamente cuando vea el vehículo.**
- **Otras funciones de la llave de control remoto »» pág. 121, Apertura y cierre de confort.**

Desbloquear y bloquear desde el interior



Fig. 97 Puerta del conductor: conmutador del cierre centralizado.

- Bloquear: pulse el botón »» fig. 97.
- Desbloquear: pulse el botón »» fig. 97.


Si su vehículo es bloqueado con el interruptor del cierre centralizado, se deberá tener en cuenta lo siguiente: »»

- No es posible abrir las puertas ni el portón trasero desde el exterior (por motivos de seguridad, p. ej., al parar ante un semáforo).
- El diodo luminoso del mando del cierre centralizado se ilumina cuando se han cerrado y bloqueado todas las puertas.
- Las puertas pueden abrirse por separado desde el interior tirando de la palanca de apertura de la puerta.
- En el caso de que en un accidente se disparen los airbags, las puertas, bloqueadas desde el interior, se desbloquearán automáticamente para posibilitar el acceso de ayuda externa al interior del vehículo.

⚠ ATENCIÓN

- El conmutador del cierre centralizado funciona también con el contacto desconectado, excepto cuando el sistema de seguridad "safe" está activado.
- El conmutador de cierre centralizado queda fuera de funcionamiento si el vehículo se bloquea desde el exterior con el sistema de seguridad conectado.
- Si las puertas están bloqueadas se verá dificultada la ayuda desde el exterior en caso de emergencia. No deje a ninguna persona, sobre todo si se trata de niños, en el vehículo.

i Aviso

Su vehículo se bloqueará automáticamente al llegar a una velocidad de 15 km/h (9 mph) (Auto Lock) »» pág. 107. Puede desbloquear de nuevo el vehículo con la tecla  del conmutador del cierre centralizado.

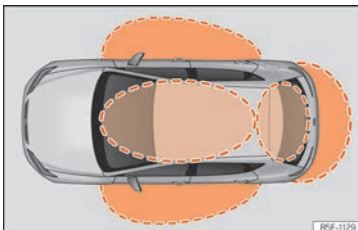
Video relacionado Keyless Access



|B5F-084Z

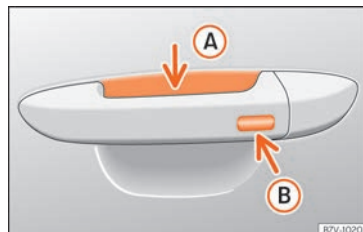
Fig. 98 Tecnología

Desbloquear y bloquear el vehículo con Keyless Access*



|B5F-1129

Fig. 99 Keyless Access: zonas de proximidad.



|B7V-1020


Fig. 100 Manilla de la puerta: superficies sensoras

»» fig. 100

- Ⓐ Superficie sensora de desbloqueo en la parte interior de la manecilla de la puerta.
- Ⓑ Superficie sensora de bloqueo en la parte exterior de la manecilla.

En función del equipamiento, el vehículo puede disponer del sistema Keyless Access.

Keyless Access es un sistema de cierre y arranque sin llave con el que se puede desbloquear y bloquear el vehículo sin utilizar activamente la llave del mismo. Para ello solo es necesario que haya una llave del vehículo válida en la zona de detección correspondiente al intento de acceso al vehículo

- »» fig. 99 y tocar una de las superficies sensoras de las manecillas de las puertas
- »» fig. 100 »» .

El vehículo se puede desbloquear y bloquear sólo por las puertas delanteras. Al hacerlo, la llave de control remoto no debe estar a una distancia superior a aprox. 1,5 m de la manecilla de la puerta.

No importa que la llave de control remoto se encuentre, p. ej., en el bolsillo de su chaqueta.

Una vez finalizado el proceso de cierre, no podrá abrirse la puerta durante un breve espacio de tiempo. Esto le permite asegurarse de que las puertas han quedado bien cerradas.

Si lo desea puede desbloquear sólo la puerta correspondiente o todo el vehículo. Los ajustes necesarios los puede realizar en vehículos con sistema de información para el conductor »» pág. 97»» pág. 78.

Información general

Si se encuentra una llave válida en una de las zonas próximas »» fig. 99, el sistema de cierre y arranque sin llave Keyless Access le otorga a dicha llave derechos de acceso en cuanto se toca una de las superficies sensoras de las manecillas de las puertas delanteras.

A continuación son posibles las siguientes funciones sin tener que utilizar activamente la llave del vehículo:

- *Keyless-Entry*: desbloqueo del vehículo mediante las manecillas de las puertas de-

lanteras o el *softtouch*/asidero del portón trasero.

- *Keyless-Exit*: bloqueo del vehículo mediante el sensor de la manecilla de la puerta del conductor o del acompañante.
- *Press & Drive*: puesta en marcha del motor sin llave, con el pulsador de arranque »» pág. 263.

El cierre centralizado y el sistema de cierre funcionan igual que el sistema *normal* de desbloqueo y bloqueo. Únicamente cambian los mandos.

El desbloqueo del vehículo se confirma con un parpadeo *doble* de los intermitentes; el bloqueo, con *uno solo*.

Si se bloquea el vehículo y a continuación se cierran todas las puertas y el portón trasero quedando dentro del vehículo la última llave utilizada y ninguna fuera, el vehículo **no** se bloqueará **inmediatamente**. Todos los intermitentes del vehículo parpadearán *cuatro* veces. Si no se abre ninguna puerta ni el portón trasero, el vehículo se bloqueará transcurridos unos segundos.

Si se desbloquea el vehículo y no se abre ninguna puerta ni el portón trasero, el vehículo volverá a bloquearse transcurridos unos segundos.

Desbloquear y abrir las puertas (Keyless-Entry)

- Empuñe la manecilla de una de las puertas delanteras. Al hacerlo se toca la superficie sensora »» fig. 100 (A) (flecha) de la manecilla y se desbloquea el vehículo.
- Abra la puerta.

En vehículos con apertura selectiva, o configuración del sistema de infotainment, empuñando dos veces la manecilla de la puerta se desbloquearán todas las puertas.

En vehículos sin sistema de seguridad "Safe": cerrar y bloquear las puertas (Keyless-Exit)

- Desconecte el encendido.
- Cierre la puerta del conductor.
- Toque *una* vez la superficie sensora de bloqueo »» fig. 100 (B) (flecha) de la manecilla de una de las puertas delanteras. La puerta cuya manecilla se acciona deberá estar cerrada.

En vehículos con sistema de seguridad "Safe": cerrar y bloquear las puertas (Keyless-Exit)

- Desconecte el encendido.
- Cierre la puerta del conductor.
- Toque *una* vez la superficie sensora »» fig. 100 (B) (flecha) de la manecilla de una »

de las puertas delanteras. El vehículo se bloquea con el sistema de seguridad "Safe" »» pág. 113. La puerta cuya manecilla se acciona deberá estar cerrada.

- Toque dos veces la superficie sensora »» fig. 100 (B) (flecha) de la manecilla de una de las puertas delanteras para bloquear el vehículo sin activar el sistema de seguridad "Safe" »» pág. 113.


Desbloquear y bloquear el portón trasero

Cuando el vehículo está bloqueado, el portón trasero se desbloquea automáticamente al abrirlo si en su zona próxima »» fig. 99 se encuentra una llave del vehículo válida.

Abra o cierre el portón trasero de forma normal.

Tras cerrarlo, el portón trasero se bloquea de forma automática. Si el vehículo completo está desbloqueado, el portón trasero **no** se bloqueará automáticamente tras cerrarlo.

Qué ocurre al bloquear el vehículo con una segunda llave


Si se encuentra una llave del vehículo en el interior del mismo y se bloquea el vehículo desde fuera con una segunda llave, la llave que se encuentra en el interior del vehículo queda bloqueada para el arranque del motor »» pág. 263. Para habilitar el arranque del motor hay que pulsar la tecla  de la llave que se encuentra en el interior del vehículo.

Desactivación automática de los sensores

Si no se desbloquea ni bloquea el vehículo durante un largo periodo de tiempo, los sensores de proximidad de las puertas se desactivan automáticamente.

Si con el vehículo bloqueado se activa inusualmente a menudo una de las superficies sensoras de las manecillas de las puertas (por ejemplo, por el roce de las ramas de un arbusto), se desactivan todos los sensores de proximidad durante algún tiempo.


Los sensores se volverán a activar:

- Transcurrido un tiempo.
- **O BIEN:** si se desbloquea el vehículo con la tecla  de la llave.
- **O BIEN:** si se abre el portón trasero.
- **O BIEN:** si se desbloquea el vehículo manualmente con la llave.

Función de desconexión temporal de Keyless Access*

Puede desactivar el desbloqueo del vehículo con Keyless Access (acceso sin llave) para un ciclo de bloqueo y desbloqueo.

- Coloque el selector de marchas en la posición **P** (en caso de vehículo con cambio automático), ya que de lo contrario el vehículo no se puede bloquear.
- Cierre la puerta.

- Pulse el botón de cierre  del mando a distancia y toque una vez, dentro de los 5 segundos siguientes, la superficie sensora de bloqueo de la manecilla de la puerta del conductor »» fig. 100 (B). No agarre la manecilla de la puerta, de lo contrario el vehículo no se bloqueará. También es posible llevar a cabo la desactivación si se bloquea el vehículo a través de la cerradura de la puerta del conductor.


- Para comprobar si la función se ha desactivado, espere al menos 10 segundos, agarre y tire de la manecilla de la puerta. La puerta no debe abrirse.

El vehículo solo podrá desbloquearse la próxima vez con el mando a distancia o por el bombín. Tras el siguiente bloqueo/desbloqueo, el acceso sin llave (Keyless Access) volverá a estar activo de nuevo.


Funciones de confort

Para **cerrar con la función de confort** todas las ventanillas eléctricas y el techo de cristal, mantenga un dedo durante unos segundos sobre la superficie sensora de bloqueo »» fig. 100 (B) (flecha) de la manecilla de la puerta hasta que se hayan cerrado las ventanillas y el techo.

La **apertura de las puertas** al tocar la superficie sensora de la manecilla de la puerta tendrá lugar en función de los ajustes que se hayan activado en el sistema de infotainment

con la tecla **MENU** /  > **Vehículo** > **AJUSTES** > **Apertura y cierre.**

① CUIDADO

Las superficies sensoras de las manecillas de las puertas podrían activarse al recibir un chorro de agua o de vapor a gran presión en el caso de que hubiera alguna llave del vehículo válida en la zona próxima. Si al menos una de las ventanillas con elevavanas eléctrico está abierta y se activa la superficie sensora »» fig. 100  (flecha) de una de las manecillas de forma permanente, se cerrarán todas las ventanillas.

Aviso


- Si la batería del vehículo tiene poca carga o está descargada, o la pila de la llave del vehículo está casi agotada o agotada, es posible que no se pueda desbloquear ni bloquear el vehículo con el sistema Keyless Access. El vehículo se puede desbloquear o bloquear manualmente »» pág. 117.
- Para poder controlar el bloqueo correcto del vehículo, la función de desbloqueo queda desactivada durante aprox. 2 segundos.
- Si en la pantalla del cuadro de instrumentos se muestra el mensaje **Sistema Keyless averiado**, puede que se produzcan anomalías en el funcionamiento del

sistema Keyless Access. Acuda a un taller especializado. SEAT recomienda acudir para ello a un concesionario SEAT.

- Dependiendo de la función que esté ajustada en el sistema de infotainment para los retrovisores, los retrovisores exteriores se desplegarán y las luces de orientación se encenderán al desbloquear el vehículo mediante la superficie sensora situada en las manecillas de las puertas del conductor y del acompañante »» pág. 139.
- Si no hay ninguna llave válida dentro del vehículo o el sistema no la detecta, aparecerá un aviso al respecto en la pantalla del cuadro de instrumentos. Esto podría ocurrir si alguna otra señal de radiofrecuencia interfiriera en la señal de la llave (p. ej., la de algún accesorio para dispositivos móviles) o si la llave estuviera tapada por algún objeto (p. ej., por una maleta de aluminio).
- El funcionamiento de los sensores de las manecillas de las puertas puede verse afectado si los sensores presentan mucha suciedad, por ejemplo, una capa de sal. Dado el caso, limpie el vehículo.
- Si el vehículo va equipado con cambio automático, solo se podrá bloquear si la palanca selectora se encuentra en la posición P.
- Para mejorar la seguridad de su vehículo, el mando a distancia del sistema está do-

tado de un sensor de posición. En caso de que ese mando a distancia no detecte movimiento durante cierto intervalo de tiempo, el sistema entenderá que no se pretende abrir el vehículo (p. ej. sobre la mesa durante la noche) por lo que quedará desactivado.

Sistema de seguridad “Safe”¹⁾

Cuando el vehículo está bloqueado, el sistema de seguridad “Safe” pone fuera de funcionamiento las manillas de las puertas y dificulta así que personas no autorizadas puedan entrar. Las puertas ya no pueden abrirse desde el interior »» .

En función del vehículo, al desconectar el encendido puede aparecer en la pantalla del cuadro de instrumentos una indicación de que el sistema de seguridad “Safe” está activado.


Bloquear el vehículo y activar el sistema de seguridad “Safe”

- Pulse una vez la tecla de bloqueo  de la llave del vehículo.

»

¹⁾ Disponible según mercado y versión.

Bloquear el vehículo sin activar el sistema "Safe"

- Pulse dos veces seguidas la tecla de bloqueo  de la llave del vehículo.
- En vehículos con el sistema de cierre y arranque sin llave Keyless Access: toque dos veces la superficie sensora situada en la parte exterior de la manilla de la puerta.

Cuando el sistema de seguridad "Safe" está desactivado hay que tener en cuenta lo siguiente:

- El vehículo se puede desbloquear y abrir desde dentro con la manilla de la puerta.
- La alarma antirrobo está activa.
- La vigilancia del habitáculo y el sistema antirremolcado están desactivados.

Estado del "Safe"

La frecuencia de parpadeo del diodo en el umbral de la puerta confirma inmediatamente el proceso. Al principio, el diodo parpadea brevemente en una secuencia rápida, después se apaga durante unos 30 segundos y, finalmente, permanece parpadeando con lentitud.

ATENCIÓN

Si se ha cerrado el vehículo desde el exterior y el sistema de seguridad "Safe"* está activado, no deberá permanecer ninguna persona en el vehículo, en especial si se

trata de niños, ya que ni las puertas ni las ventanillas se podrán abrir desde el interior. Si las puertas están bloqueadas se verá dificultada la ayuda desde el exterior en caso de emergencia.

Alarma antirrobo*

Descripción

La función de la alarma antirrobo es dificultar que alguien abra o robe el vehículo. Para ello, el sistema emite señales acústicas y luminosas cuando se intenta forzar el vehículo.

La alarma antirrobo se activa automáticamente al cerrar el vehículo con la llave. El sistema se activa entonces inmediatamente y el testigo situado en la puerta del conductor junto con los intermitentes se pondrán a parpadear para indicar que ha quedado activada la alarma y el sistema de seguridad de cierre [doble cierre].

Si alguna de las puertas o el capó quedan abiertos, al conectar la alarma, no quedarán incorporados a las zonas de protección del vehículo. Si posteriormente se cierran la puerta o el capó, estos se incorporarán automáticamente a las zonas de protección del vehículo y se producirá el aviso óptico de los intermitentes cuando se cierran las puertas.

- Los intermitentes parpadearán dos veces al abrir y desactivar la alarma.
- Los intermitentes parpadearán una vez al cerrar y activar la alarma.


¿Cuándo se dispara la alarma?

La alarma antirrobo emite señales acústicas y luminosas (intermitentes) durante unos 30 segundos, repitiéndose hasta 10 veces cuando, con el vehículo bloqueado, se pretenda realizar las siguientes acciones sin autorización:

- Apertura de una puerta desbloqueada mecánicamente con la llave del vehículo sin conectar el encendido durante los 15 segundos siguientes (en algunos mercados, como por ejemplo Holanda, los 15 segundos de espera desaparecen y la alarma se activa inmediatamente al abrir la puerta).
- Apertura de una puerta.
- Apertura del capó del motor.
- Apertura del portón trasero.
- Conexión del encendido con una llave no autorizada.
- Manipulación indebida de la alarma.
- Desconexión de la batería del vehículo.
- Movimiento en el interior del vehículo (en vehículos con vigilancia del habitáculo **>>> pág. 115**).

- Remolcado del vehículo (en vehículos con sistema antirremolque »» pág. 115).
- Elevación del vehículo (en vehículos con sistema antirremolque »» pág. 115).
- Transporte del vehículo a bordo de un transbordador o ferrocarril (en vehículos con sistema antirremolque o vigilancia del habitáculo »» pág. 115).
- Desenganche de un remolque conectado al sistema de alarma antirrobo.

Cómo desconectar la alarma

- Desbloquee el vehículo con el botón de desbloqueo  de la llave.
- **O BIEN:** conecte el encendido con una llave válida.


Si se desbloquea la puerta del conductor mecánicamente con la llave, se dispone de 15 segundos para introducir la llave en el bombín de arranque y, accionar el encendido desde que se abre la puerta.

De no ser así, se dispara la alarma durante 30 segundos y el arranque quedará imposibilitado.

CUIDADO

Si desconecta el sistema de seguridad antirrobo, la vigilancia del habitáculo y la protección antirremolcado se desconectan automáticamente.

Aviso

- Después de 28 días se apagará el testigo para evitar que se agote la batería si el vehículo se deja aparcado largo tiempo. El sistema de alarma sigue activado.
- Si se accede a otra zona vigilada (p. ej. si se abre el portón trasero después de abrir una puerta) una vez se ha apagado la señal acústica, vuelve a dispararse la alarma.
- La alarma antirrobo no se activa al bloquear el vehículo desde dentro con el botón del cierre centralizado .
- Si se desbloquea la puerta del conductor mecánicamente con la llave, sólo se desbloqueará esta puerta y no todo el vehículo. Únicamente tras conectar el encendido quedarán todas las puertas sin asegurar, pero no desbloqueadas, y se activará el pulsador del cierre centralizado.
- Si la batería del vehículo está medio descargada o descargada, la alarma antirrobo no funcionará correctamente.
- La vigilancia del vehículo no se desactiva aunque la batería esté desembornada o defectuosa si la alarma está activada.
- La alarma sonará si se desemborna uno de los polos de la batería, estando la alarma activada.

Vigilancia del habitáculo y sistema antirremolque*

Es una función de vigilancia o control incorporada en el sistema de alarma antirrobo*, que detecta mediante ultrasonidos el acceso no autorizado al interior del vehículo.


La vigilancia interior del habitáculo y el sensor antirremolque (sensor de inclinación) se conectan automáticamente junto con la alarma antirrobo. Para que se active, deberán estar todas las puertas y el portón trasero cerrados.


Si desconecta el sistema de seguridad "Safe"* »» pág. 113, la vigilancia del habitáculo y la protección antirremolcado se desconectan automáticamente.

Activación

- Se conecta automáticamente al activar la alarma antirrobo.

Desactivación

- Abra el vehículo con la llave, de forma mecánica o pulsando la tecla  del mando a distancia. El tiempo que transcurre desde que se abre la puerta hasta que se introduce la llave en el contacto no debe superar los 15 s, de lo contrario se disparará la alarma. »

- Presione dos veces la tecla  del mando a distancia. Se desactivarán el sensor volumétrico y el de inclinación. El sistema de alarma permanece activado.

La vigilancia del habitáculo y el sistema antirremolque volverán a activarse automáticamente la próxima vez que se bloquee el vehículo.

Si se desea desconectar la vigilancia del habitáculo y el sistema antirremolque, ha de hacerse nuevamente cada vez que se bloquee el vehículo, de lo contrario se conectarán automáticamente.

La vigilancia del habitáculo y el sistema antirremolque deberían desconectarse si se dejan animales en el interior del vehículo bloqueado (de lo contrario se disparará la alarma a causa de sus movimientos) o cuando, por ejemplo, se proceda al transporte del vehículo o tenga que ser remolcado con un eje suspendido.

Desactivación a través del sistema de infotainment

- Apague el contacto y seleccione: tecla **MENU / 𐄂** > **Vehículo** > **AJUSTES** > **Apertura y cierre** > **Cierre centralizado** > **Vigilancia del habitáculo**.
- Al bloquear ahora el vehículo, la vigilancia del habitáculo y la protección antirremolcado quedarán desconectadas hasta la próxima vez que abra la puerta.

Falsas alarmas

La vigilancia de habitáculo sólo funcionará de forma correcta si el vehículo está completamente cerrado. Observe las disposiciones legales al respecto.

En los siguientes casos se puede producir una falsa alarma:

- Ventanas abiertas (parcial o completamente).
- Techo panorámico/deflector abierto (parcial o completamente).
- Movimientos de objetos dentro del vehículo, tales como papeles sueltos, colgantes en el espejo retrovisor (ambientadores), etc.

Aviso

- Si se produce un rebloqueo y la alarma estaba activada sin la función sensor volumétrico, este rebloqueo provocará la conexión de la alarma con todas sus funciones, excepto la del sensor volumétrico. Esta función se volverá a activar en la próxima conexión de la alarma, siempre que no se desconecte voluntariamente.
- Si ha habido un disparo de la alarma a causa del sensor volumétrico, al abrir el vehículo se señalará mediante el parpadeo del testigo de la puerta del conductor. Este parpadeo será distinto al de alarma activada.

• La vibración de un teléfono móvil que se haya dejado dentro del vehículo puede provocar que la alarma o la vigilancia del habitáculo se dispare, ya que los sensores reaccionan a los movimientos y sacudidas que tengan lugar dentro del vehículo.

- Si al activar la alarma aún se encuentra abierta alguna puerta o el portón trasero, sólo se activará la alarma. Una vez cerradas todas las puertas (incluido el portón trasero), se activará la vigilancia del habitáculo y la protección antirremolque.

Puertas

Introducción

Las puertas y el portón trasero se pueden bloquear manualmente y desbloquear parcialmente, por ejemplo, si se estropea la llave o el cierre centralizado.

ATENCIÓN

Realizar una apertura o cierre de emergencia descuidados puede causar graves lesiones.

- Si el vehículo se bloquea desde fuera, las puertas y las ventanillas ya no se podrán abrir desde dentro.
- Nunca deje solos a niños o personas desvalidas en el vehículo. En caso de

emergencia no podrían salir del vehículo ni valerse por sí mismos.

- Según la época del año, en un vehículo cerrado puede haber temperaturas muy altas o muy bajas que pueden ocasionar graves lesiones y enfermedades o causar la muerte, especialmente a los niños pequeños.

⚠ ATENCIÓN

El recorrido de puertas y del portón trasero es peligroso y puede causar lesiones.

- Abra o cierre las puertas y el portón trasero únicamente cuando no haya nadie en el recorrido.

⚠ CUIDADO

Al realizar un cierre o una apertura de emergencia, desmonte con cuidado y vuelva a montar correctamente los componentes para evitar daños en el vehículo.

Desbloqueo o bloqueo de emergencia de la puerta del conductor

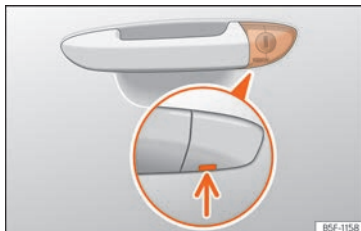


Fig. 101 Manecilla de la puerta del conductor: bombín de cierre oculto.

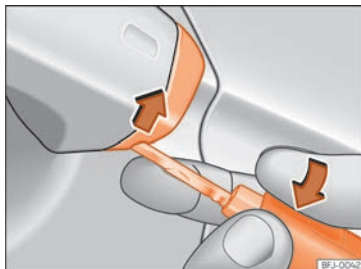


Fig. 102 Manecilla de la puerta del conductor: desprender la tapa haciendo palanca.

Si el cierre centralizado deja de funcionar, la puerta del conductor podrá desbloquearse y

bloquearse introduciendo la llave en la cerradura de la puerta.

Al bloquear la puerta del conductor de forma manual se bloquean todas las puertas por regla general. Al desbloquearla manualmente sólo se desbloquea la puerta del conductor. Tenga en cuenta las instrucciones relativas al sistema de alarma antirrobo » pág. 114.

- Despliegue el espadín de la llave del vehículo » pág. 104.
- Introduzca el espadín en la abertura inferior de la tapa de la manecilla de la puerta del conductor » fig. 102 y eleve la tapa de abajo hacia arriba.
- Introduzca el espadín en el bombín de cierre y desbloquee o bloquee el vehículo.

Particularidades

- La alarma antirrobo permanece activada en los vehículos desbloqueados. Sin embargo, no se dispara la alarma » pág. 114.
- Al abrir la puerta del conductor se dispone de 15 segundos para conectar el encendido. Pasado este tiempo, la alarma se dispara.
- Conecte el encendido. El inmovilizador electrónico verifica la validez de la llave y desactiva la alarma antirrobo. »

i Aviso

La alarma antirrobo no se activa al bloquear manualmente el vehículo con el espadín »» pág. 106.

Bloqueo de emergencia de las puertas sin bombín de cierre

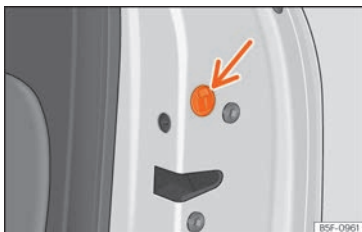


Fig. 103 Bloqueo de emergencia de la puerta.

Si se avería el cierre centralizado, las puertas sin bombín de cierre deberán bloquearse por separado.

El bloqueo de emergencia se encuentra en la parte frontal de la puerta del acompañante y de las puertas traseras. Sólo se ve si la puerta está abierta.

- Extraiga la tapa del orificio.
- Introduzca la llave en la ranura que hay en el interior y gírela hacia la derecha (puerta

de la derecha) o bien hacia la izquierda (puerta de la izquierda) hasta el tope.

- Vuelva a poner la tapa.

Después de cerrar la puerta no es posible abrirla desde el exterior. La puerta puede desbloquearse y abrirse al mismo tiempo, desde el interior, tirando una vez de la palanca de abertura.

Seguro para niños



Fig. 104 Seguro para niños de la puerta izquierda.

El seguro para niños impide que se abran las puertas traseras desde el interior. Su misión es la de evitar que los menores abran una puerta descuidadamente durante la marcha.

Esta función es independiente de los sistemas electrónicos de apertura y cierre del vehículo. Afecta exclusivamente a las puertas

posteriores. Sólo es posible activarlo o desactivarlo mecánicamente, tal como se describe a continuación:

Activación del seguro para niños

- Desbloquee el vehículo y abra la puerta en la que quiere poner el seguro.
- Con la puerta abierta, gire la ranura con la llave del vehículo en sentido horario para las puertas izquierdas »» fig. 104 y en sentido anti-horario para las puertas derechas.

Desactivación del seguro para niños

- Desbloquee el vehículo y abra la puerta en la que quiere quitar el seguro.
- Con la puerta abierta, gire la ranura con la llave del vehículo en sentido anti-horario para las puertas izquierdas »» fig. 104 y en sentido horario para las puertas derechas.

Con el seguro para niños activado, la puerta sólo puede abrirse desde el exterior.

Portón trasero

Introducción al tema

⚠ ATENCIÓN

Bloquear, abrir o cerrar inadecuada o descontroladamente el portón trasero puede ocasionar accidentes y lesiones graves.

- No debe abrir el portón trasero teniendo conectadas las luces de antiniebla y marcha atrás. Puede dañar los pilotos.
- No cierre el portón trasero presionando con la mano sobre la luneta. La luneta podría romperse, con el consiguiente riesgo de lesión.
- Después de cerrar el portón trasero, asegúrese de que haya quedado bloqueado, pues de lo contrario podría abrirse inesperadamente durante la marcha.
- No cierre nunca el portón trasero de un modo descuidado o incontrolado, pues podría provocar lesiones graves a usted o a terceros. Asegúrese siempre de que no se interponga nadie en el recorrido del portón trasero.
- No viaje nunca con el portón trasero entornado o abierto, pues se podrían introducir gases de escape en el interior del coche. ¡Peligro de intoxicación!
- No deje nunca el vehículo sin vigilancia ni permita que jueguen niños dentro o junto a él, sobre todo si el portón trasero está

abierto. Los niños podrían introducirse en el maletero, cerrar el portón y quedarse encerrados. Un vehículo cerrado puede calentarse o enfriarse extremadamente, según la época del año, lo que podría ocasionar lesiones graves, enfermedades o incluso la muerte.

ⓘ CUIDADO

Antes de abrir o cerrar el portón trasero, asegúrese de que exista suficiente espacio para abrirlo o cerrarlo, p. ej., cuando lleve un remolque enganchado o se encuentre en un garaje.

ⓘ Aviso

Antes de cerrar el portón trasero, cerciórese de no haber dejado la llave dentro del maletero.

Abrir y cerrar el portón trasero



Fig. 105 Portón trasero: apertura desde fuera.

El funcionamiento del sistema de apertura del portón es eléctrico. Se activa accionando la manecilla con forma de sigla del portón »» fig. 105.

Para bloquear o desbloquear el portón trasero pulse la tecla o de la llave del vehículo.

Si el portón trasero se encuentra abierto o mal cerrado, aparecerá el correspondiente aviso en la pantalla del cuadro de instrumentos.* Si se abre cuando circula a más de 6 km/h (4 mph), se emite además una señal acústica de advertencia*.

Apertura y cierre

- Abrir: tire de la manecilla y levántela »» fig. 105. Se abre automáticamente.

»

- Cerrar: sujete el portón por uno de los asideros del revestimiento interior y ciérrelo desplazándolo hacia abajo.

Si las puertas están bloqueadas, también se bloquea el portón del maletero.

Desbloqueo de emergencia del portón trasero

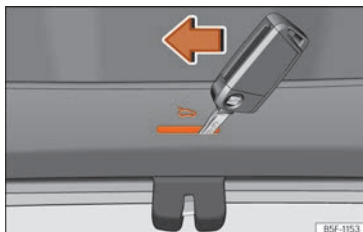


Fig. 106 Detalle del maletero: desbloqueo de emergencia (modelo Leon).

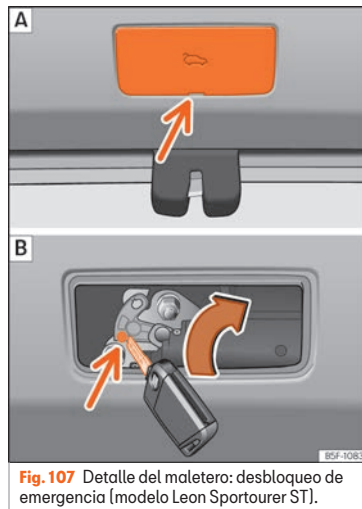


Fig. 107 Detalle del maletero: desbloqueo de emergencia (modelo Leon Sportourer ST).

El portón trasero puede desbloquearse desde dentro en caso de emergencia (p. ej., no hay batería).

En el revestimiento del maletero existe una ranura que permite acceder al mecanismo de apertura de emergencia.

Desbloqueo del portón desde el interior del maletero

Válido para el modelo: Leon

- Introduzca el espadín de la llave en la ranura y desplace la llave en el sentido de la flecha hasta que la cerradura se desbloquee »» fig. 106.

Válido para el modelo: Leon Sportourer ST

- Retire la tapa insertando un destornillador en la ranura »» fig. 107 [A].
- Introduzca la llave en el orificio previsto y gírela en el sentido de la flecha hasta liberar el pestillo »» fig. 107 [B].

Mandos para las ventanillas

Apertura y cierre eléctrico de las ventanillas

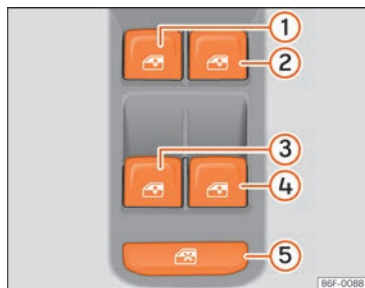


Fig. 108 Detalle de la puerta del conductor: mandos para las ventanillas.

- Abrir la ventanilla: pulse el botón
- Cerrar la ventanilla: tire del botón

Botones de la puerta del conductor

- 1 Ventanilla de la puerta delantera izquierda
- 2 Ventanilla de la puerta delantera derecha
- 3 Ventanilla de la puerta trasera izquierda
- 4 Ventanilla de la puerta trasera derecha

- 5 Mando de seguridad para desactivar los botones de los elevalunas de las puertas traseras

Desde los mandos dispuestos en la puerta del conductor es posible accionar tanto las ventanillas delanteras como las traseras. Las demás puertas llevan un mando independiente para la ventanilla correspondiente.

Cierre completamente las ventanillas siempre que deje el vehículo estacionado o fuera de su alcance visual

Tras desconectar el encendido, todavía puede accionar las ventanillas durante unos 10 minutos siempre que no se extraiga la llave de encendido y no se abra la puerta del conductor ni la del acompañante.

Mando de seguridad

Mediante el mando de seguridad fig. 108 de la puerta del conductor puede desactivar las teclas de los elevalunas de las puertas traseras.

Mando de seguridad sin pulsar: las teclas de las puertas traseras están activadas.

Mando de seguridad pulsado: las teclas de las puertas traseras están desactivadas.

El símbolo del mando de seguridad se iluminará en amarillo si las teclas de las puertas traseras están desactivadas.

Apertura y cierre de confort

Las ventanillas se pueden abrir y cerrar desde el exterior con la llave del vehículo:

Apertura de confort:

- Mantenga pulsada la tecla de la llave por control remoto hasta que todas las ventanillas y el techo de cristal* hayan alcanzado la posición deseada.
- **O BIEN:** Desbloquee primero el vehículo con la tecla de la llave por control remoto y mantenga a continuación la llave en el cierre de la puerta del conductor hasta que todas las ventanillas y el techo de cristal* hayan alcanzado la posición deseada.

Cierre de confort:

- Mantenga pulsada la tecla de la llave por control remoto hasta que todas las ventanillas y el techo de cristal* queden cerrados .
- **O BIEN:** Mantenga la llave en la cerradura de la puerta del conductor en posición de cierre hasta que se cierren todas las ventanillas y el techo de cristal*.

Con el cierre de confort, primero se cierran las ventanillas y a continuación el techo corredizo panorámico.

Mediante el sistema Easy Connect se pueden realizar diferentes ajustes. Seleccione: tecla **MENU** / > **Vehículo** > **AJUSTES** >



Apertura y cierre > Elevalunas > Apertura de confort.

Subida y bajada automática

La subida y bajada automática permite la apertura y el cierre completos de las ventanillas. Para ello no es necesario mantener pulsada la tecla correspondiente del elevalunas.

Para la función de subida automática: tire de la tecla de la ventanilla correspondiente hacia arriba, hasta el segundo nivel.

Para la función de bajada automática: pulse la tecla de la ventanilla correspondiente hacia abajo, hasta el segundo nivel.

Detener la marcha automática: pulse o tire nuevamente de la tecla de la ventanilla correspondiente.

Restablecer la función de subida y bajada automática

Si se desemborna y emborna la batería o se descarga con alguna ventanilla sin cerrar por completo, la función de subida y bajada automática se desactiva y hay que restablecerla.

- Tire hacia arriba de la tecla de la ventanilla correspondiente y manténgala al menos un segundo en esta posición.
- Suelte la tecla y vuelva a tirar de ella manteniéndola pulsada hacia arriba. De esta for-

ma, se restablece la función de subida y bajada automática.

Los elevalunas eléctricos automáticos pueden restablecerse individualmente, o simultáneamente para varias ventanillas.

⚠ ATENCIÓN

Tenga en cuenta las advertencias de seguridad »» ⚠ en Introducción de la pág. 116.

- El uso indebido de los elevalunas eléctricos puede provocar lesiones.
- No cierre nunca las ventanillas de un modo descuidado o incontrolado, pues podría provocar lesiones graves a usted o a terceros. Por ello, asegúrese de que no se interponga nadie en el recorrido de la ventanilla.
- Si se conecta el encendido, podrían accionarse los equipamientos eléctricos con el riesgo de sufrir magulladuras, por ejemplo con los elevalunas eléctricos.
- Las puertas del vehículo pueden quedar bloqueadas mediante la llave con mando a distancia, dificultando la ayuda en caso de emergencia.
- Por ello, lleve siempre consigo la llave al abandonar el vehículo.
- Los elevalunas sólo se desactivan al desconectar el encendido y abrir una de las puertas delanteras.
- Cuando sea necesario, desactive los elevalunas traseros con el mando de seguri-

dad. Asegúrese de que se hayan desactivado realmente.

- Por motivos de seguridad, debería abrir y cerrar el vehículo con la llave de control remoto únicamente cuando se encuentre a unos 2 metros de distancia del mismo. Al accionar la tecla de cierre debe observar siempre el movimiento de las ventanillas para evitar que alguien sufra un accidente. Al soltar la tecla se interrumpe de inmediato el proceso de cierre.

i Aviso

Si una ventanilla sube con dificultad o se encuentra con un obstáculo al intentar cerrarla, se volverá a abrir inmediatamente »» pág. 122. Compruebe, en tal caso, por qué no se ha podido cerrar la ventanilla antes de intentarlo de nuevo.

Función antiaprisionamiento de las ventanillas

La función antiaprisionamiento reduce el riesgo de lesiones al cerrar las ventanillas eléctricas.

- Si durante el proceso de cierre automático de la ventanilla, ésta sube con dificultad o se encuentra con un obstáculo, se detendrá en dicha posición y bajará inmediatamente »» ⚠.

- A continuación compruebe por qué no cierra la ventanilla antes de volver a intentarlo.
- Si lo intentara en los siguientes 10 segundos y la ventanilla sube de nuevo con dificultad o se encuentra con un obstáculo, la función de subida automática dejará de funcionar durante 10 segundos.
- Si siguiera aún sin poder cerrarse debido a algún obstáculo o resistencia, la ventanilla se detendrá en dicho punto.
- Si no descubre qué impide el cierre de la ventanilla, intente cerrarla nuevamente tirando de la tecla antes de que transcurran 10 segundos. La ventanilla se cierra con la mayor fuerza. **La función antiaprisionamiento queda desactivada.**
- Si transcurren más de 10 segundos, la ventanilla se abrirá completamente de nuevo al volver a accionar una de las teclas y se reactivará la subida automática.

⚠️ ATENCIÓN

Tenga en cuenta las advertencias de seguridad »» ⚠️ en Apertura y cierre eléctrico de las ventanillas de la pág. 122.

- La función antiaprisionamiento no impide que se queden atrapados los dedos u otras partes del cuerpo contra el marco de la ventanilla y que se produzcan lesiones.

Techo de cristal*

Introducción al tema

El techo de cristal funciona con el encendido conectado. Tras desconectar el encendido, todavía se podrá abrir o cerrar el techo de cristal durante algunos minutos siempre y cuando no se abra la puerta del conductor ni la del acompañante.

⚠️ ATENCIÓN

Si se utiliza el techo de cristal de forma negligente o sin prestar la debida atención, se pueden producir lesiones graves.

- Abra o cierre el techo de cristal y la cortina parasol únicamente cuando no se encuentre nadie en la zona de funcionamiento de los mismos.
- Al salir del vehículo, no deje nunca ninguna llave del mismo en su interior.
- No deje nunca solos en el interior del vehículo a ningún niño ni a ninguna persona que pueda precisar ayuda, especialmente si tienen acceso a la llave del vehículo. Si utilizaran la llave sin vigilancia, podrían bloquear el vehículo, poner el motor en marcha, conectar el encendido y accionar el techo de cristal.
- Tras desconectar el encendido, todavía se podrá abrir o cerrar el techo de cristal durante un breve espacio de tiempo siem-

pre y cuando no se abra la puerta del conductor ni la del acompañante.

ⓘ CUIDADO

- Para evitar daños, cuando las temperaturas sean invernales, retire el hielo o la nieve que pudiera haber en el techo del vehículo antes de abrir el techo de cristal o de ajustar la posición deflectora del mismo.
- Antes de abandonar el vehículo o en caso de precipitaciones, cierre siempre el techo de cristal. Con el techo de cristal abierto o en la posición deflectora, el agua entra en el habitáculo y puede dañar considerablemente el sistema eléctrico. Como consecuencia se pueden producir otros daños en el vehículo.

ⓘ Aviso

- Retire periódicamente, con la mano o con un aspirador, la hojarasca y otros objetos sueltos que se depositen en las guías del techo de cristal.
- Si el techo de cristal no funciona correctamente, tampoco lo hará la función antiaprisionamiento. Acuda a un taller especializado.

Abrir y cerrar el techo de cristal

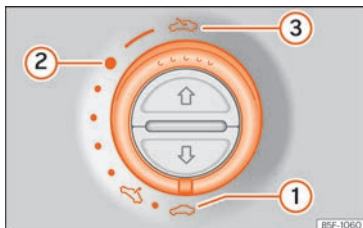


Fig. 109 En el revestimiento interior del techo: gire el conmutador para abrir y cerrar.

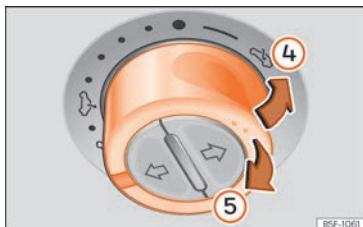


Fig. 110 En el revestimiento interior del techo: pulse el conmutador y tire de él para levantar y bajar el techo.

Para desplegar el techo de cristal, el conmutador debe estar en la posición ①.

- Abrir: gire el conmutador hacia la posición »» fig. 109 ③.

- Posición de confort: gire el conmutador hacia la posición »» fig. 109 ②.
- Cerrar: gire el conmutador hacia la posición »» fig. 109 ①.
- Levantar: pulse el conmutador hacia la posición »» fig. 110 ④. Para una posición intermedia, mantenga el conmutador accionado hasta alcanzar la posición deseada.
- Bajar: tire el conmutador hacia la posición »» fig. 110 ⑤. Para una posición intermedia, mantenga el conmutador accionado hasta alcanzar la posición deseada.

Abrir y cerrar la cortinilla parasol

✓ Válido para vehículos: con cortinilla parasol

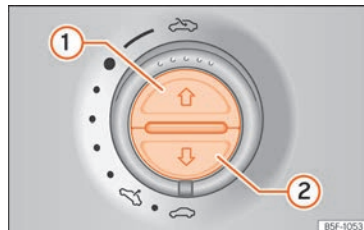


Fig. 111 En el revestimiento interior del techo: teclas de la cortinilla parasol.

Una vez desconectado el encendido, todavía se podrá abrir o cerrar la cortinilla parasol durante unos minutos siempre y cuando no

se abra la puerta del conductor ni la del acompañante.

Abrir completamente (función automática)

- Pulse la tecla »» fig. 111 ① brevemente.

Cerrar completamente (función automática)

- Pulse la tecla ② brevemente.

Detener la función automática

- Pulse la tecla ① o la tecla ② brevemente.

Ajustar una posición intermedia

- Pulse la tecla ① o la tecla ② hasta alcanzar la posición deseada.

Función confort para abrir o cerrar el techo de cristal*

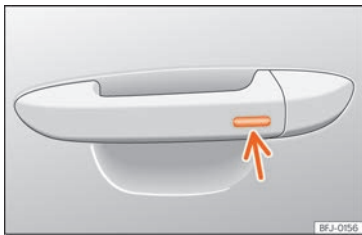


Fig. 112 Manecilla de la puerta: superficie sensora.

El techo de cristal se puede abrir y cerrar con la función confort al igual que las ventanillas.

Mediante la cerradura de la puerta*

- Mantenga la llave en la cerradura de la puerta conductor en la posición de apertura o de cierre para abrir el techo en la posición deflector o cerrarlo. Suelte la llave para interrumpir la operación.

Mediante el mando a distancia

- Mantenga pulsada la tecla de bloqueo o desbloqueo para que se abra o cierre el techo. Si deja de pulsar la tecla que se esté accionando se interrumpe la función de apertura o cierre.

Mediante el sistema Keyless Access* (sólo cierre)

- Mantenga un dedo durante algunos segundos sobre la superficie sensora de bloqueo » » fig. 112 (flecha) de la manecilla de la puerta para que se cierre el techo. Si deja de tocar la superficie sensora se interrumpe la función de cierre.

Función antiaprisionamiento del techo corredizo panorámico y de la cortinilla parasol

La función antiaprisionamiento puede reducir el riesgo de que se produzcan magulladuras al cerrarse el techo de cristal y la cortinilla parasol » » ⚠. Si el techo de cristal o la cortinilla parasol encuentran resistencia o algún obstáculo al cerrarse, se vuelven a abrir inmediatamente.

- Compruebe por qué no se ha cerrado el techo o la cortinilla.
- Intente cerrar el techo o la cortinilla de nuevo.
- Si el techo o la cortinilla no pudiera cerrarse debido a algún obstáculo o alguna resistencia, se detendrá en la posición correspondiente y a continuación se abrirá. En el caso de la función automática puede que tenga lugar un nuevo intento de cierre.

- Si el techo o la cortinilla sigue sin poder cerrarse, ciérrelo o ciérrela sin la función antiaprisionamiento.

Cerrar el techo de cristal o la cortinilla parasol sin la función antiaprisionamiento

- El conmutador » » fig. 109 debe estar en la posición de "cerrado" ①.

- *Techo de cristal:* antes de que transcurran aprox. 5 segundos desde la activación de la función antiaprisionamiento, mantenga el mando tirado hacia atrás » » fig. 110 (flecha ⑤) hasta que el techo quede completamente cerrado.

- *Cortinilla parasol:* antes de que transcurran aprox. 5 segundos desde la activación de la función antiaprisionamiento, pulse la tecla » » fig. 111 ② hasta que la cortinilla se cierre completamente.

¡El techo o la cortinilla se cierra sin que intervenga la función antiaprisionamiento!

- Si el techo o la cortinilla sigue sin poder cerrarse, acuda a un taller especializado.

⚠ ATENCIÓN

Cerrar el techo de cristal o la cortinilla parasol sin la función antiaprisionamiento puede provocar lesiones graves.

- **Cierre el techo y la cortinilla siempre con precaución.**

- **No deberá encontrarse nunca nadie en la zona del recorrido del techo o de la**

»

cortinilla, especialmente cuando se cierran sin la función antiaprisionamiento.

- La función antiaprisionamiento no impide que los dedos u otras partes del cuerpo puedan ser oprimidos contra el marco del techo y se produzcan lesiones.

Luces

Alumbrado del vehículo

Video relacionado



Fig. 113 Luces y visibilidad

Testigos de control

 Se ilumina

Luz de marcha total o parcialmente averiada.

Fallo en el sistema de la luz de cornering.

 Se ilumina

Luz antiniebla trasera encendida »»» pág. 128.

 Se ilumina

Intermitente izquierdo o derecho.
El testigo de control parpadea el doble de rápido cuando se avería un intermitente.

Intermitentes de emergencia encendidos
»»» pág. 132.

 Se ilumina

Intermitentes del remolque

 Se ilumina


Luz de carretera encendida o ráfagas accionadas
»» pág. 129.

 Se ilumina

El asistente de la luz de carretera (Light Assist) está conectado »»» pág. 130.

Al conectar el encendido se iluminan durante unos segundos algunos testigos de advertencia y de control mientras se realiza un control de la función. Se apagan transcurridos unos segundos.

ATENCIÓN

Tenga en cuenta las advertencias de seguridad »»  en Testigos de control y de advertencia de la pág. 96.

Conmutador de luces



Fig. 114 Tablero de instrumentos: mando de las luces.

- Gire el interruptor hacia la posición deseada »» fig. 114.

Símbolo	Encendido desconectado	Encendido conectado
0	Luces antiniebla, luz de cruce y luz de posición apagadas.	Luz apagada o bien luz de conducción diurna encendida.
AUTO	Las luces de orientación "Coming home" y "Leaving home" pueden estar encendidas.	Control automático de la luz de cruce y de la luz de conducción diurna.
☽☰	Luz de posición encendida.	
☽☰	Luz de cruce apagada	Luz de cruce encendida.

El responsable de que el vehículo circule con el reglaje de los faros adecuado y las luces correctas es siempre el conductor.

Control automático de la luz de cruce AUTO*

El control automático de la luz de cruce sólo es una ayuda y no puede reconocer todas las situaciones de conducción.

Cuando el mando de las luces se encuentra en la posición **AUTO**, se encienden automáticamente las luces del vehículo y la iluminación de los instrumentos y los mandos en las siguientes situaciones »» ⚠:

- El fotosensor detecta *oscuridad*, por ejemplo al circular por un túnel. Se apagan al detectar luminosidad suficiente.
- El sensor de lluvia detecta lluvia y activa el limpiaparabrisas. Se apagan cuando el limpiaparabrisas no se ha activado durante algunos minutos.

Luz diurna

Para la luz diurna existen luces separadas dedicadas, integradas en los faros principales. Al conectar la luz de conducción diurna se encienden dichas luces. En vehículos equipados con luces posteriores de LED se enciende además la luz de posición posterior »» ⚠.

La luz de conducción diurna se enciende cada vez que se conecta el encendido, si el conmutador se encuentra en las posiciones **0** o en la posición **AUTO** según cuál sea el nivel de iluminación exterior.

Cuando el conmutador de las luces se encuentra en la posición **AUTO**, un sensor de luminosidad conecta y desconecta automáticamente la luz de cruce [inclusive la iluminación de mandos e instrumentos] o la luz de conducción diurna en función del nivel de iluminación exterior.

Luz de autopista*

La luz de autopista está disponible en vehículos equipados con faros full-LED.

La conexión y desconexión de la función se hace mediante el menú correspondiente del sistema Easy Connect.

- **Activación:** al superar los 110 km/h (68 mph) durante más de 30 segundos, el haz de luz de cruce se eleva ligeramente para aumentar la distancia de visibilidad del conductor.
- **Desactivación:** al reducir la velocidad del vehículo por debajo de 100 km/h (62 mph), el haz de luz de cruce vuelve a su posición normal inmediatamente. »»

Señales acústicas para avisar que no se han apagado las luces

En caso de que la llave del vehículo esté fuera de la cerradura de encendido y la puerta del conductor esté abierta se escucharán unas señales de advertencia en los casos que se mencionan a continuación: esto le recordará que debe apagar la luz.

- Cuando la luz de estacionamiento esté encendida »»» pág. 129.
- Cuando el mando de las luces esté en la posición »»» o 0.

⚠ ATENCIÓN

Si la vía no está bien iluminada y otros usuarios de la misma no ven el vehículo o lo ven con dificultad, pueden producirse accidentes.

- El control automático de la luz de cruce (AUTO) sólo enciende la luz de cruce cuando varían las condiciones de luz, pero no cuando hay niebla, por ejemplo.

⚠ ATENCIÓN

La luz de posición o la luz diurna no alumbran lo suficiente como para ver bien la vía o para ser visto por los conductores de otros vehículos.

- Encienda siempre la luz de cruce de noche, si llueve o cuando la visibilidad no sea buena.

- Nunca se deberá circular con las luces diurnas cuando la vía no esté bien iluminada a causa de las condiciones climatológicas o de iluminación.

- En vehículos con luces posteriores de lámparas, al conectar la luz diurna no se encienden las luces traseras. Un vehículo sin luces traseras encendidas puede no ser visto por otros conductores en la oscuridad, en caso de precipitaciones o condiciones de visibilidad desfavorables.

⚠ ATENCIÓN

Si los faros están regulados demasiado altos y se hace un uso inadecuado, se podría distraer y deslumbrar a otros usuarios de la vía. Ello podría ocasionar un accidente, con graves consecuencias.

- Asegúrese siempre de que los faros estén ajustados correctamente.

i Aviso

- Se deben observar las disposiciones legales al respecto de cada país para el uso de las luces del vehículo.
- La luz de cruce sólo funciona con el encendido conectado. Cuando se desconecta el encendido, se conecta automáticamente la luz de posición.

Luces antiniebla



Fig. 115 Tablero de instrumentos: mando de las luces.

Los testigos de control 0 o 0 se muestran adicionalmente, en el mando de las luces o en el cuadro de instrumentos, cuándo están conectados los faros antiniebla.

- Encender los faros antiniebla* 0: tire del conmutador de las luces hasta el primer encastre »»» fig. 115 ①, desde las posiciones »»», 0 o bien AUTO.
- Encender luz trasera antiniebla 0: tire del conmutador de las luces por completo ② desde la posición »»», 0 o bien AUTO.
- Para desconectar las luces antiniebla, pulse el conmutador de las luces, o bien gírelo hasta la posición 0.

i Aviso

La luz trasera antiniebla puede deslumbrar a los vehículos que vengan por detrás. Utilice la luz trasera antiniebla sólo cuando la visibilidad sea muy escasa.

Palanca de intermitentes y de luz de carretera

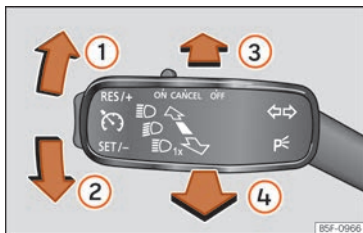


Fig. 116 Palanca de intermitentes y de luz de carretera.

Mueva la palanca hacia la posición deseada:

- 1 Intermitente derecho o luz de estacionamiento derecha (encendido desconectado).
- 2 Intermitente izquierdo o luz de estacionamiento izquierda (encendido desconectado).

- 3 Luz de carretera encendida: testigo de control iluminado en el cuadro de instrumentos.
- 4 Luz de ráfagas: iluminada con la palanca presionada. Testigo de control iluminado.

Coloque la palanca en la posición base para desconectar la función correspondiente.

Intermitentes de confort

Con el encendido conectado, desplace la palanca hasta el punto en que ofrece resistencia hacia arriba o abajo y suelte la palanca. El intermitente parpadeará tres veces.

Los intermitentes de confort se activan y desactivan en el sistema Easy Connect a través de la tecla **MENU / > Vehículo > AJUSTES > Iluminación > Asistente de iluminación > Intermitentes de confort >>> pág. 97.**

En vehículos que no dispongan del menú correspondiente, la función puede desactivarse en un taller especializado.

Luz de estacionamiento

La luz de estacionamiento sólo funciona con el encendido desconectado. Si dicha luz está encendida, sonará una señal acústica mientras la puerta del conductor permanezca abierta.

- Desconecte el encendido.

- Desplace la palanca de los intermitentes hacia arriba o hacia abajo.

Cuando la luz de estacionamiento está conectada se enciende la luz de posición delantera y el piloto trasero en el lado correspondiente del vehículo.

Luz de estacionamiento a ambos lados

- Desconecte el encendido.
- Sitúe el conmutador de las luces en la posición .
- Bloquee el vehículo desde el exterior.

Al hacerlo, tan sólo se ilumina la luz de posición de ambos faros, así como los pilotos posteriores parcialmente.

ATENCIÓN

Utilizar los intermitentes inadecuadamente, no utilizarlos u olvidar desactivarlos puede confundir a los usuarios de la vía. Ello podría ocasionar un accidente de graves consecuencias.

- Avise siempre que vaya a cambiar de carril, adelantar o en maniobras de giro activando el intermitente con suficiente antelación.
- Tan pronto finalice la maniobra de cambio de carril, adelantamiento o giro, desconecte el intermitente.

⚠ ATENCIÓN

El uso inadecuado de la luz de carretera puede causar accidentes y lesiones graves, puesto que la luz de carretera puede distraer y deslumbrar a otros conductores.

i Aviso

- Cuando retire la llave de encendido sin haber apagado los intermitentes se escuchará una señal de advertencia mientras la puerta del conductor permanezca abierta. Tiene como objetivo recordarle que apague los intermitentes, a menos que quiera dejar encendida la luz de estacionamiento.
- Si los intermitentes de confort están en marcha (tres parpadeos) y se activa el intermitente de confort de la parte contraria, la parte activa deja de parpadear y solo parpadea una vez en la nueva parte seleccionada.
- El intermitente sólo funciona con el encendido conectado. Los intermitentes de emergencia funcionan también con el encendido desconectado.
- Si falla un intermitente del remolque, deja de parpadear el testigo de control (intermitentes del remolque) en lugar de parpadear a doble velocidad el intermitente en el vehículo.
- La luz de carretera sólo puede encenderse estando la luz de cruce conectada.
- En condiciones meteorológicas frías o húmedas, los faros, pilotos traseros e inter-

mitentes, podrían quedar temporalmente empañados por dentro. Este fenómeno es normal y no influye en absoluto en la vida útil del sistema de alumbrado del vehículo.


- Si deja conectado el intermitente izquierdo o derecho y después desconecta el encendido, la luz de estacionamiento no se activa automáticamente.


Asistente de la luz de carretera (Light Assist)*

El asistente de la luz de carretera actúa, dentro de los límites del sistema y en función de las condiciones del entorno y del tráfico. Una vez conectado, el sistema se activa a partir de una velocidad de unos 60 km/h (37 mph) y se desactiva por debajo de unos 30 km/h (18 mph) » » ⚠.

Cuando el sistema está activado y la cámara detecta otros vehículos que pueden ser deslumbrados, se desconecta automáticamente la luz de carretera. En caso contrario, se conecta automáticamente la luz de carretera.

En condiciones normales, el asistente de la luz de carretera detecta las zonas iluminadas y desactiva el sistema al atravesar, por ejemplo, una localidad.

Conectar el asistente de la luz de carretera 

- Conecte el encendido y gire el conmutador de las luces a la posición **AUTO**.
- Desde la posición base, pulse hacia delante la palanca de los intermitentes y luz de carretera » » **fig. 116 ③**. Cuando se muestre el testigo  en la pantalla del cuadro de instrumentos, el asistente de la luz de carretera estará conectado.

Desconectar el asistente de la luz de carretera 

- Gire el conmutador de las luces a otra posición distinta a **AUTO** » » **pág. 127**.
- **O BIEN:** con la luz de carretera conectada, tire hacia atrás de la palanca de los intermitentes y luz de carretera » » **fig. 116 ④**.
- **O BIEN:** pulse hacia delante la palanca de los intermitentes y luz de carretera para conectar manualmente la luz de carretera. El asistente de la luz de carretera quedará entonces desactivado.

Anomalía en el funcionamiento

Las siguientes condiciones pueden impedir que el regulador de la luz de carretera desconecte dicha luz a tiempo, o que la desconecte en absoluto:

- En vías mal iluminadas con carteles fuertemente reflectantes.

- Con usuarios de la vía insuficientemente iluminados (como peatones o ciclistas).
- En curvas cerradas, cuando los vehículos que vienen de frente quedan parcialmente tapados, y en cuestas o pendientes pronunciadas (badenes).
- Cuando, con tráfico que venga de frente separado por un guardarrail en el centro de la calzada, aparece un conductor que pueda ver claramente por encima del guardarrail (como un conductor de camión).
- Si la cámara está averiada o se interrumpe su alimentación de corriente.
- Con niebla, nieve y fuertes precipitaciones.
- Con turbulencias de polvo y arena.
- Con gravilla en el campo visual de la cámara.
- Cuando el campo visual de la cámara está empañado, sucio o cubierto por adhesivos, nieve, hielo, etc.

⚠ ATENCIÓN

Las prestaciones de confort del asistente de la luz de carretera no deben inducirle a correr riesgos. El sistema no puede reemplazar la concentración del conductor.

- Sea usted mismo quien controle siempre la luz de carretera y la adapte a las condiciones de luminosidad, visibilidad y tráfico.
- Es posible que el regulador de la luz de carretera no reconozca correctamente to-

das las situaciones de conducción y funcione con limitaciones en determinadas circunstancias.

- Cuando el campo visual de la cámara está sucio, cubierto o dañado, el funcionamiento del regulador de la luz de carretera puede verse afectado. Esto es válido también cuando se modifica la instalación de iluminación del vehículo como, por ejemplo, con la instalación de faros adicionales.

ⓘ CUIDADO

Para no afectar a la funcionalidad del sistema, tenga en cuenta los siguientes puntos:

- Limpie con regularidad el campo visual de la cámara, y manténgalo libre de nieve y hielo.
- No cubra el campo visual de la cámara.
- Verifique que el parabrisas, en la zona del campo visual de la cámara, no esté dañado.

ⓘ Aviso

La luz de ráfagas y la luz de carretera se puede conectar y desconectar manualmente en cualquier momento con la palanca de los intermitentes y luz de carretera »» pág. 129.

Faros antiniebla con función luz de cornering*

La luz de *cornering* es una función adicional a la luz de cruce para mejorar la iluminación lateral de la calzada al tomar una curva cerrada a bajas velocidades.

La luz de *cornering* funciona con la luz de cruce conectada y se activa cuando se circula a velocidades inferiores a unos 40 km/h (25 mph).

- Si se gira el volante o se pone el intermitente se enciende de forma progresiva el faro antiniebla correspondiente. Una vez realizado el giro, la luz de *cornering* se apaga de forma progresiva.
- Si se pone la marcha atrás, se encienden simultáneamente los dos faros antiniebla.

Función “Coming home” y “Leaving home”

Las funciones “Coming home” y “Leaving home” iluminan el entorno más próximo al vehículo al subir y bajar del mismo en caso de oscuridad. Cuando están conectadas se encienden las luces de posición y de cruce de lanternas, las luces traseras y la luz de la placa de la matrícula.



La función "Leaving Home" se controla mediante un fotosensor.

En el menú de los ajustes del vehículo del sistema de infotainment se puede ajustar la duración del retardo de apagado de las luces, así como activar y desactivar la función.

Activar la función "Coming Home"

Para vehículos con sensor de luz y lluvia.

- Apague el vehículo y quite la llave del contacto con el mando de las luces en la posición **AUTO** »» pág. 127.
- La función "Coming Home" automática sólo se activa cuando el sensor de luz detecta oscuridad.

Para vehículos sin sensor de luz y lluvia.

- Desconecte el encendido.
- Accione las ráfagas de luz 1 segundo, aproximadamente.

La iluminación "Coming home" se enciende al abrir la puerta del conductor. El retraso de apagado de los faros empieza al cerrar la última puerta del vehículo o el portón trasero.

La iluminación "Coming Home" se apaga en los siguientes casos:

- Automáticamente, tras finalizar el retraso de apagado de los faros.

- Automáticamente, cuando 30 segundos después del encendido aún está abierta una puerta del vehículo o el portón trasero.
- Al girar el interruptor rotativo de luces a la posición **0** »» pág. 127.
- Al conectar el encendido.

Activar la función "Leaving Home"

- Desbloquee el vehículo con el mando a distancia.
- La función "Leaving Home" sólo se activa cuando el mando de las luces está en posición **AUTO** y el sensor de luz detecta oscuridad.

La iluminación "Leaving Home" se apaga en los siguientes casos:

- Automáticamente, tras finalizar el tiempo de retardo del "Leaving Home" (por defecto 30 s).
- Al bloquear el vehículo con el mando a distancia.
- Al girar el mando de luces a la posición **0**.
- Al conectar el encendido.

Aviso

Para activar la función "Coming Home" y "Leaving Home", el rotativo de luces debe estar en posición AUTO y el sensor de luz debe detectar oscuridad.

Intermitentes de emergencia

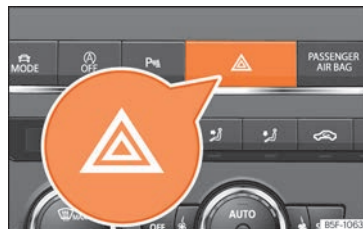



Fig.117 Tablero de instrumentos: conmutador de los intermitentes de emergencia.

En caso de peligro, los intermitentes de emergencia sirven para llamar la atención de los demás conductores sobre su vehículo.

Si su vehículo se queda parado:

1. Aparque el vehículo a una distancia prudencial del tráfico rodado.
2. Pulse el conmutador para encender los intermitentes de emergencia »» .
3. Pare el motor.
4. Ponga el freno de mano.
5. Engrane la 1.ª marcha en los vehículos con cambio manual o coloque la palanca selectora en **P** si se trata de un vehículo con cambio automático.
6. Utilice el triángulo de preseñalización para indicar la posición de su vehículo de

manera que no represente un peligro para otros usuarios de la vía.

- Lleve siempre consigo la llave al abandonar el vehículo.

Cuando los intermitentes de emergencia están conectados, todos los intermitentes del vehículo parpadean de forma simultánea. Es decir, que tanto los testigos de los intermitentes \leftrightarrow como el testigo del conmutador \triangle parpadean de forma simultánea. Los intermitentes simultáneos de emergencia funcionan también con el encendido desconectado.

Aviso de frenada de emergencia

Si frena bruscamente y de manera continua a una velocidad superior de aproximadamente 80 km/h (50 mph), parpadean las luces de freno varias veces por segundo con el fin de avisar a los vehículos que circulan por detrás. Si se continúa frenando, los intermitentes de emergencia se encienden automáticamente cuando el vehículo se detiene. Estos se desconectan automáticamente cuando el vehículo inicia de nuevo la marcha.

⚠️ ATENCIÓN

- Un vehículo que quede inmovilizado en la vía comporta un elevado riesgo de accidente. Utilice siempre los intermitentes de emergencia y un triángulo de preseñalización para indicar la posición de su vehículo

de manera que no represente un peligro para terceros.

- A causa de las altas temperaturas que se pueden alcanzar en el catalizador, no debe aparcar nunca el vehículo en una zona donde pueda entrar en contacto con materiales altamente inflamables como, por ejemplo, hierba seca o gasolina derramada, de lo contrario existe peligro de incendio.

i Aviso

- La batería del vehículo se descarga (incluso con el encendido desconectado) cuando los intermitentes de emergencia permanecen encendidos durante un período de tiempo largo.
- Tenga en cuenta las prescripciones legales al utilizar los intermitentes de emergencia.

Regulación del alcance de las luces



Fig. 118 Al lado del volante: regulador del alcance de las luces.

La regulación del alcance de las luces **»» fig. 118** se adapta según el valor del haz luminoso del faro al estado de carga del vehículo. Con ello el conductor tiene la mejor visibilidad posible y no deslumbra a quien circula en sentido contrario **»» ⚠️**.

Los faros sólo pueden ajustarse estando la luz de cruce encendida.

Para ajustar, gire el mando **»» fig. 118**:


Valor	Estado de carga ^{a1} del vehículo
-	Asientos delanteros ocupados y maletero vacío
1	Todas las plazas ocupadas y el maletero vacío

»»

Valor	Estado de carga ^{a1} del vehículo
2	Todas las plazas ocupadas y el maletero lleno. Con remolque con carga de apoyo mínima
3	Ocupado sólo el asiento del conductor y el maletero lleno. Conducción con remolque con carga de apoyo máxima.

^{a1} Si el estado de carga del vehículo no se corresponde con ninguno de los de la tabla, también se pueden seleccionar posiciones intermedias.

O BIEN:

A través del sistema Easy Connect, mediante la tecla **MENU /  > Vehículo > AJUSTES > Iluminación > Asistente de iluminación > Regulación altura faros >>>** (pág. 97).

Nivel 0	Asientos delanteros ocupados y maletero vacío
Nivel 1	Todas las plazas ocupadas y el maletero vacío
Nivel 2	Todas las plazas ocupadas y el maletero lleno. Conducción con remolque, carga de apoyo mínima.
Nivel 3	Ocupado sólo el asiento del conductor y el maletero lleno. Conducción con remolque, carga de apoyo máxima.

Regulación dinámica del alcance de los faros

El regulador desaparece en vehículos con regulación dinámica del alcance de los faros. El alcance de los faros se adapta automáticamente al estado de carga del vehículo cuando estos se encienden.

ATENCIÓN

Los objetos pesados en el vehículo pueden hacer que los faros deslumbren y distraigan a otros conductores. Ello podría ocasionar un accidente, con graves consecuencias.

- **Adapte el haz luminoso al estado de carga del vehículo de modo que no deslumbre al resto de conductores.**

Conducción en el extranjero

El haz luminoso de la luz de cruce es asimétrico: el lado de la carretera por el que viaja se ilumina con mayor intensidad.

Cuando un coche fabricado para un país que circulan por la derecha viaja a un país donde el tráfico circula por la izquierda (o viceversa), normalmente es necesario cubrir una parte de la tulipa de los faros con unas máscaras adhesivas o cambiar la regulación de los faros para no deslumbrar al resto de conductores.

Para esos casos, la normativa especifica unos valores de luz que deben cumplirse en determinados puntos de la distribución luminosa. Es lo que se conoce como "luz turista".


La distribución luminosa que tienen los faros halógenos y full-LED permite cumplir los valores especificados de "luz turista" sin necesidad de máscaras adhesivas o cambios de regulación.

Aviso

La "luz turista" sólo se admite de forma temporal. Si una persona tiene prevista una estancia larga en un país con otro modo de circulación, deberá acudir a un servicio técnico autorizado para cambiar los faros.

Luces interiores

Iluminación del cuadro de instrumentos, pantallas e interruptores

Dependiendo del modelo, puede ajustar la iluminación del cuadro de instrumentos y de interruptores en el Sistema Easy Connect, mediante la tecla **MENU /  > Vehículo > AJUSTES >>>** (pág. 97).

Con el encendido conectado y sin la activación de las luces, la iluminación del cuadro de instrumentos analógico permanece activada en condiciones de luz diurna. La

iluminación se reduce a medida que la luz exterior disminuye. En algunos casos, p. ej., al atravesar un túnel sin la función **AUTO** activa, la iluminación del cuadro de instrumentos llega a apagarse. El objetivo de esta función, es proporcionar al conductor una indicación visual de que debe activar las luces de cruce.

En el caso de que su vehículo equipe el cuadro de instrumentos digital (SEAT Digital Cockpit), aparecerá el aviso **Encienda las Luces** en el cuadro de instrumentos.

Luces interiores y de lectura

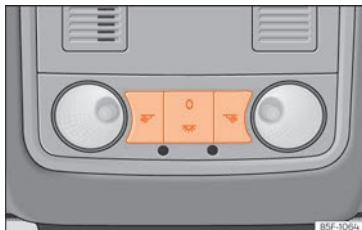


Fig. 119 Detalle del revestimiento del techo: iluminación delantera del habitáculo.

Botón	Función
0	Apagar las luces interiores.
	Encender o apagar las luces interiores.

Botón	Función
Posición central o bien	Las luces interiores se encienden automáticamente al desbloquear el vehículo, abrir una puerta o retirar la llave del encendido. La luz se apaga algunos segundos después de cerrar todas las puertas, al cerrar el vehículo o conectar el encendido.
	Encender o apagar la luz de lectura.

a) Según versiones.

Iluminación de la guantera y del maletero*

Al abrir y cerrar la guantera en el lado del acompañante y el portón trasero, se encenderá y apagará automáticamente la luz respectiva.

Luces de pies*

Las luces de pies en la zona inferior del tablero (conductor y acompañante) se encenderán con puertas abiertas y bajarán de intensidad durante la conducción. Esta intensidad se podrá ajustar a través del menú del sistema de infotainment (tecla **MENU** / > **Ve-hículo** > **AJUSTES** > **Iluminación** > **Iluminación del habitáculo** »» pág. 97).

Luz de ambiente*

La luz de ambiente ilumina la zona de la consola central y la zona de los pies y, en función de la versión, también el panel de las puertas anteriores.

La intensidad de la luz de ambiente se podrá ajustar a través del menú Easy Connect así como cambiar el color en las versiones que dispongan de iluminación en el panel de las puertas delanteras (tecla **MENU** / > **Ve-hículo** > **AJUSTES** > **Iluminación ambiental** »» pág. 97).

Aviso

- Dependiendo del nivel de equipamiento del vehículo, las siguientes luces interiores pueden ser con LED: luz de cortesía anterior, luz de cortesía posterior, luz de pies, luz de parasol y guantera.
- Las luces de lectura se apagan al cerrar el vehículo con la llave o transcurridos algunos minutos, si se extrajo la llave del contacto. De este modo se evita que se descargue la batería del vehículo.

Visibilidad

Sistemas limpiaparabrisas y limpi luneta

Palanca del limpiacristales

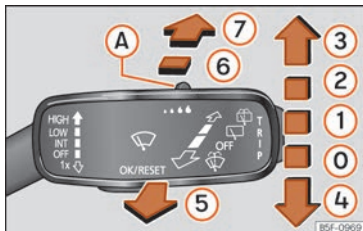


Fig. 120 Manejo del limpiaparabrisas y limpi luneta.

Mueva la palanca hacia la posición deseada:

0	OFF	Limpiaparabrisas desconectado.
1	INT	Barrido a intervalos para el limpiaparabrisas. Con el mando » fig. 120 A ajuste los niveles de intervalo (en vehículos sin sensor de lluvia), o bien la sensibilidad del sensor de lluvia.
2	LOW	Barrido lento.

Mueva la palanca hacia la posición deseada:

3	HIGH	Barrido rápido.
4	1x	Barrido breve. Pulsación breve, limpieza corta. Mantenga la palanca presionada hacia abajo durante más tiempo para que el barrido sea más rápido.
5		Lavaparabrisas. Con la palanca presionada hacia el volante se activa la función lavaparabrisas, los limpiaparabrisas se ponen en marcha de forma simultánea.
6		Barrido a intervalos para la luneta trasera. El limpialuneta limpia en intervalos de 6 segundos aproximadamente.
7		Con la palanca presionada se activa la función lavaluneta, el limpialuneta se pone en marcha de forma simultánea.

⚠ ATENCIÓN

No utilice el sistema limpiaparabrisas con temperaturas invernales sin haber calentado previamente el parabrisas con el sistema de calefacción y ventilación. El líquido del limpiaparabrisas se podría congelar sobre el parabrisas dificultando así la visibilidad delantera.

ⓘ CUIDADO

Si se desconecta el encendido con los limpiacristales conectados, éstos acaban el

barrido y vuelven a su posición de reposo. Al volver a conectar el encendido el limpiacristales seguirá funcionando en el mismo nivel de barrido. En caso de hielo, nieve y otros obstáculos sobre el parabrisas se puede dañar el limpiaparabrisas y su respectivo motor.

- Antes de iniciar la marcha, retire, si es el caso, la nieve y el hielo de los limpiaparabrisas.
- Despegue con cuidado las escobillas del limpiaparabrisas congeladas del cristal. SEAT recomienda para ello un aerosol anti-hielo.
- No conecte el limpiaparabrisas si el parabrisas está seco. Con la limpieza en seco de las escobillas sobre el parabrisas éste se puede dañar.
- En caso de helada, compruebe si las escobillas se han helado antes de poner en marcha el limpiaparabrisas. Si hace frío, al estacionar el vehículo puede ser de ayuda colocar el limpiaparabrisas en posición de servicio » pág. 49.

ⓘ Aviso

- Los sistemas limpiaparabrisas y limpi luneta sólo funcionan con el encendido conectado y el capó o portón, respectivamente, cerrado.

- El barrido a intervalos para el limpiaparabrisas se realiza en función de la velocidad del vehículo. Cuando más rápido se conduce, más a menudo limpia.
- El limpiacristal se conecta automáticamente cuando está activado el limpiaparabrisas y se engrana la marcha atrás.

Funciones del limpiaparabrisas

Comportamiento del limpiaparabrisas en diferentes situaciones

- Si el vehículo está parado la posición activada pasa provisionalmente a la posición anterior.
- Cuando se activa el lavaparabrisas y el climatizador se enciende durante unos 30 segundos en modo de recirculación del aire, para evitar el olor del líquido limpiaparabrisas en el interior del vehículo.
- En el barrido a intervalos, los intervalos funcionan según la velocidad. Cuanto mayor es la velocidad más corto es el intervalo.

Eyectores térmicos del limpiaparabrisas*

La calefacción sólo descongela los eyectores congelados, no el agua de los tubos flexibles. Los eyectores térmicos del limpiaparabrisas regulan su potencia calorífica automáticamente al conectarse el encendido, en función de la temperatura ambiental.

Sistema lavafaros*

El lavafaros limpia el cristal de los faros y solo funciona con la luz de cruce encendida. Tras conectar el encendido, los faros también se lavan cuando se acciona el barrido automático del lavaparabrisas por primera vez y luego cada quinta vez.

Limpie con regularidad la suciedad que se haya incrustado en los faros, p. ej., los restos de insectos.

Para garantizar el funcionamiento del lavafaros también en invierno, limpie la nieve que pudiera haber en las tapas de los eyectores situadas en el paragolpes. Dado el caso, elimine el hielo con un aerosol antihielo.

Aviso

- Si el limpiaparabrisas encuentra algún obstáculo en el parabrisas, intentará barrerlo. Si el obstáculo permanece bloqueando el funcionamiento del limpiaparabrisas, éste se detendrá. Retire el obstáculo y conecte de nuevo el limpiaparabrisas.
- Si se detiene el vehículo estando el limpiaparabrisas funcionando en la posición 1.ª o 2.ª velocidad, automáticamente comenzará a funcionar en una posición inferior. Si el vehículo reinicia la marcha, el limpiaparabrisas seguirá funcionando en la posición seleccionada originalmente.
- Tras accionar el lavaparabrisas, volverá a realizarse un barrido aproximadamente 5 segundos después, siempre que el vehículo

esté circulando (función "lagrimeo"). Si en un periodo de tiempo inferior a 3 segundos, después de la función "lagrimeo" se acciona de nuevo la función lavaparabrisas, se iniciará un nuevo ciclo de lavado sin realizar el último barrido. Para volver a disponer de la función "lagrimeo", deberá desactivar y activar el encendido.

Sensor de lluvia*

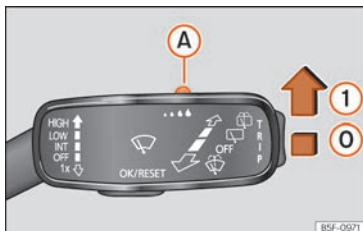


Fig. 121 Palanca del limpiaparabrisas: ajustar el sensor de lluvia (A).



Fig. 122 Superficie sensible del sensor de lluvia.

El sensor de lluvia activado controla por sí mismo los intervalos del limpiaparabrisas en función de la cantidad de lluvia » » » ⚠. La sensibilidad del sensor de lluvia se puede ajustar manualmente. Barrido manual » » » pág. 136.

Pulse la palanca a la posición deseada

» » » fig. 121:

- ⊖ Sensor de lluvia desactivado.
- ① Sensor de lluvia activo; barrido automático si es necesario.
- (A) Ajustar la sensibilidad del sensor de lluvia
 - Ajustar el mando hacia la derecha: nivel de sensibilidad alto.
 - Ajustar el mando hacia la izquierda: nivel de sensibilidad bajo.

Tras desconectar el encendido y volver a conectarlo, el sensor de lluvia permanece activado y funciona de nuevo cuando el limpiaparabrisas está en la posición ① y se circula a más de 16 km/h (10 mph).

Comportamiento modificado del sensor de lluvia

Las posibles causas de anomalías e interpretaciones erróneas en la zona de la superficie sensible » » » fig. 122 del sensor de lluvia son, entre otras:

- Escobillas dañadas: una película de agua en las escobillas dañadas puede alargar el tiempo de activación, disminuir los intervalos de lavado o provocar un barrido rápido y continuado.
- Insectos: la presencia de insectos puede causar la activación del limpiaparabrisas.

- Sal en las calles: en invierno la sal que se tira en las calles puede provocar un barrido exageradamente largo con el parabrisas casi seco.
- Suciedad: el polvo seco, la cera, el recubrimiento de los cristales (efecto loto) o los restos de detergente (túnel de lavado) pueden disminuir la efectividad del sensor de lluvia o hacer que reaccione más tarde, más despacio o que no funcione.
- Grieta en el parabrisas: el impacto de una piedra desencadena un ciclo único de barrido con el sensor de lluvia conectado. A continuación el sensor de lluvia detecta la reducción de la superficie sensible y se ajusta. Según el tamaño del impacto de la piedra el comportamiento del sensor puede variar.

⚠ ATENCIÓN

Es posible que el sensor de lluvia no detecte la lluvia de modo suficiente y no active el limpiaparabrisas.

- En caso necesario conecte el limpiaparabrisas de forma manual cuando el agua dificulte la visibilidad en el parabrisas.

i Aviso

- Limpie regularmente la superficie sensible del sensor de lluvia y compruebe posibles daños en las escobillas » » » fig. 122 [flecha].

- Para retirar ceras y recubrimientos se recomienda el uso de un detergente para cristales con alcohol.
- No ponga pegatinas en el parabrisas delante del sensor de lluvia*. Podrían producirse alteraciones o fallos en el mismo.

Espejos retrovisores

Retrovisor interior antideslumbrante

Retrovisor interior con función antideslumbrante automática*

La función antideslumbrante se activa cada vez que se conecta el encendido.

Cuando la función antideslumbrante está activada, el retrovisor interior se oscurece **automáticamente** dependiendo de la incidencia de la luz. La función antideslumbrante se ve anulada si se engrana la marcha atrás.

⚠ ATENCIÓN

En caso de rotura de un espejo retrovisor antideslumbrante automático podría salir un líquido electrolítico. Éste puede irritar la piel, los ojos y los órganos respiratorios. Si entrara en contacto con este líquido, deberá aclararlo con abundante cantidad de agua. Consulte a un médico en caso necesario.

⚠ CUIDADO

En caso de rotura de un espejo retrovisor antideslumbrante automático podría salir un líquido electrolítico. Este líquido ataca las superficies de plástico. Límpiolo cuanto antes con una esponja mojada.

i Aviso

- Si se obstaculiza la incidencia de la luz en el retrovisor interior (p. ej., con la mampara contra el sol*), los retrovisores con ajuste automático para posición antideslumbrante no funcionan a la perfección.
- Con la iluminación interior encendida o la marcha atrás puesta no se oscurecen los retrovisores con ajuste automático para posición antideslumbrante.
- Si tiene que colocar cualquier tipo de adhesivo en el parabrisas, no lo haga delante de los sensores. De lo contrario podría provocar que la función antideslumbrante automática del retrovisor interior no funcione bien o no funcione en absoluto.

Ajustar los retrovisores exteriores

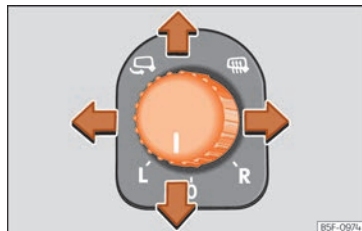


Fig. 123 Detalle de la puerta del conductor: mando para el retrovisor exterior.

Gire el mando hacia la posición correspondiente:

L/R Moviendo el mando en la posición deseada ajuste los retrovisores del lado del conductor (L, izquierda) y del lado del acompañante (R, derecha) en la dirección deseada.

- ☀ Según equipamiento, los espejos de los retrovisores se calientan en función de la temperatura exterior.
- ↶ Plegado de los retrovisores.

Regulación sincronizada de los retrovisores exteriores

Seleccione en el menú del sistema Easy Connect **MENU / ☰ > Vehículo > Ajustes > Retrovisores y limpiaparabrisas > »**

Retrovisores si los espejos retrovisores exteriores deben ajustarse de forma sincronizada.

- Gire el mando hasta la posición **L**¹⁾.
- Ajuste el retrovisor exterior izquierdo. El retrovisor derecho se ajustará simultáneamente [de forma sincronizada].
- Si fuera necesario, corrija el ajuste del retrovisor del lado derecho: gire el mando hasta la posición **R**¹⁾.

Función de inclinación del retrovisor exterior del acompañante*

Para que al aparcar marcha atrás sea posible ver el bordillo, por ejemplo, la superficie del espejo del acompañante se puede inclinar automáticamente hacia él si previamente se ha memorizado la posición. Para ello el mando debe estar en la posición **R**¹⁾.

El retrovisor vuelve a la posición de partida tan pronto como conduzca hacia adelante a una velocidad superior a los 15 km/h [9 mph] o al desconectar el encendido. También vuelve a su posición de partida si se modifica la posición en la que se encuentra el mando.

Memorizar los ajustes del retrovisor exterior del acompañante para función de inclinación

- Conecte el encendido.
- Mediante el sistema Easy Connect, tecla **MENU / ☰ > Vehículo > AJUSTES > Retrovisores y limpiaparabrisas > Retrovisores** seleccione **Bajar al dar marcha atrás** »»» pág. 97.
- Seleccione en el mando la posición **R**¹⁾.
- Engrane la marcha atrás.
- Ajuste el retrovisor exterior del acompañante de manera que pueda ver bien el bordillo de la acera, por ejemplo.
- Desengrane la marcha atrás.
- La posición ajustada para el retrovisor se memoriza.

Plegar los retrovisores exteriores al cerrar el vehículo*

Mediante el sistema Easy Connect, tecla **MENU / ☰ > Vehículo > AJUSTES > Retrovisores y limpiaparabrisas > Retrovisores** se puede seleccionar que los espejos exteriores se plieguen al dejar estacionado y cerrar el vehículo »»» pág. 97.

Cuando se cierra el vehículo con el mando a distancia los retrovisores exteriores se pliegan automáticamente. Cuando se abre el vehículo con el mando a distancia, los retrovisores se despliegan automáticamente.

⚠ ATENCIÓN

Los retrovisores convexos o esféricos* aumentan el campo visual. Sin embargo, los objetos se ven más pequeños y más distantes. Si utiliza estos retrovisores para determinar la distancia con los vehículos que vienen detrás al realizar un cambio de carril, podría equivocarse, lo que supone peligro de accidente.

⚠ ATENCIÓN

Plegar y desplegar el retrovisor exterior sin prestar atención puede causar lesiones.

- Pliegue o despliegue el retrovisor exterior si no hay nadie en el recorrido del retrovisor.
- Al mover el espejo retrovisor, tenga cuidado de no pillarse los dedos entre el espejo y el soporte del mismo.

ⓘ CUIDADO

- Si por algún influjo exterior (p. ej., un golpe al maniobrar) variase la posición de la

¹⁾ En los vehículos con el volante a la derecha, la regulación es simétrica.

carcasa del retrovisor, habrá que abatir eléctricamente los retrovisores hasta hacer tope. La carcasa del retrovisor no se debe colocar en ningún caso a mano en la posición de partida, ya que ello iría en detrimento del funcionamiento de la mecánica del retrovisor.

- Si lava el vehículo en un túnel de lavado automático, deberá replegar los retrovisores exteriores para evitar que se dañen. Los retrovisores exteriores de replegado eléctrico no deben desplegarse y replegarse con la mano, sino sólo eléctricamente.

i Aviso

- Si el ajuste eléctrico falla, ambas superficies de los espejos podrán ser ajustadas manualmente, presionando sobre el borde.
- La función de plegado de los retrovisores exteriores no se activa con velocidades superiores a 40 km/h [25 mph].

Protección del sol

Parasoles

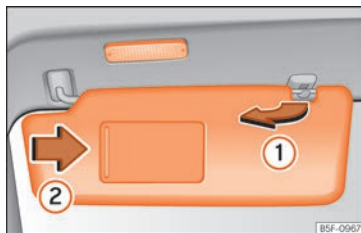


Fig. 124 Parasol.

Posibilidades de regulación de los parasoles para el conductor y el acompañante

- Bajar el parasol hacia el parabrisas.
- El parasol puede extraerse de la fijación y girarse hacia la puerta »» fig. 124 ①.
- Bascule el parasol hacia la puerta, longitudinalmente hacia atrás.

En el parasol hay un espejo de cortesía, cubierto por una tapa. Al correr la tapa ② se enciende una luz.

La luz se apaga al cerrar la tapa del espejo de cortesía o al subir el parasol.

⚠ ATENCIÓN

Los parasoles abatidos pueden reducir la visibilidad.

- Coloque siempre los parasoles de nuevo en su fijación cuando ya no los necesite.

i Aviso

La luz que se encuentra encima del parasol se apaga automáticamente en determinadas condiciones tras unos minutos. De este modo se evita que se descargue la batería del vehículo.

Cortinilla parasol*

✓ Válido para: Leon Sportourer ST

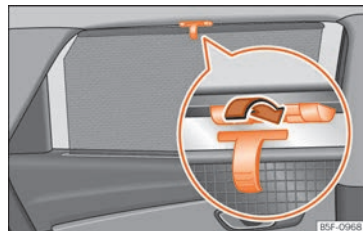


Fig. 125 Ventanilla trasera: cortinilla parasol. »»

Cortinilla parasol de las puertas traseras*

- Desenrolle la cortinilla y engánchela en el gancho situado en el centro del marco superior de la puerta »» fig. 125.

Asientos y apoyacabezas

Ajustar los asientos

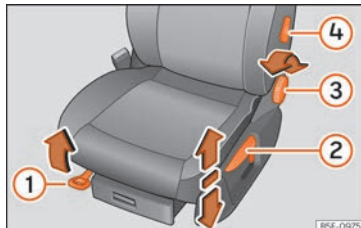
Video relacionado



BKJ-0259

Fig. 126 Interior del vehículo

Ajuste manual de los asientos delanteros



BSF-0975

Fig. 127 Asientos delanteros: ajuste manual del asiento.

- 1 Adelante/atrás: tire de la palanca y desplace el asiento. ¡El asiento debe encastrarse al soltar la palanca!
- 2 Subir/bajar: mueva la palanca hacia arriba o hacia abajo; en caso necesario, varias veces.
- 3 Inclinación respaldo: gire la rueda de mano.
- 4 Apoyo lumbar: mueva la palanca hasta alcanzar la posición deseada.

⚠ ATENCIÓN

El ajuste incorrecto de los asientos puede provocar accidentes y lesiones graves.

- Ajuste los asientos únicamente cuando el vehículo esté detenido, dado que de lo contrario se podrían mover inesperadamente durante la marcha y se podría perder el control del vehículo. Además, al realizar el ajuste se adopta una posición incorrecta.
- Ajuste los asientos delanteros en sentido vertical, longitudinal y en inclinación únicamente cuando no se encuentre nadie en la zona de ajuste de los mismos.
- No permita que ningún objeto obstaculice la zona de ajuste de los asientos.
- No permita que las zonas de ajuste y de bloqueo de los asientos estén sucias.

⚠ ATENCIÓN

La utilización incorrecta de tapizados y fundas para los asientos podría provocar el

accionamiento accidental del ajuste eléctrico del asiento y que este se moviera inesperadamente durante la marcha. Esto podría provocar que se perdiera el control del vehículo y se produjeran accidentes y lesiones. Asimismo se pueden producir daños materiales en los componentes eléctricos de los asientos delanteros.

- No fije ni coloque nunca tapizados ni fundas para los asientos en los mandos eléctricos de estos.
- No utilice nunca tapizados ni fundas que no hayan sido autorizados de forma expresa para los asientos de este vehículo.

Ajuste eléctrico del asiento del conductor*

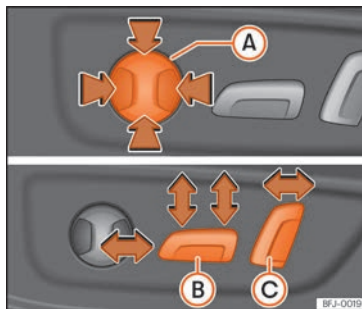


Fig. 128 Asiento del conductor: ajuste eléctrico del asiento.

- A** Ajustar el apoyo lumbar: pulse la tecla según la posición que desee.
- B** Asiento hacia adelante/atrás: pulse la tecla hacia adelante/atrás.
Asiento hacia arriba/abajo: pulse la parte trasera de la tecla hacia arriba/abajo.
Para ajustar la inclinación del cojín, pulse la parte delantera de la tecla hacia arriba/abajo.
- C** Respaldo más/menos inclinado: pulse la tecla hacia adelante/atrás.

⚠ ATENCIÓN

- Si se utilizan los asientos delanteros eléctricos de forma negligente o sin prestar la debida atención, se pueden causar lesiones graves.
- Los asientos delanteros también se puede ajustar eléctricamente con el encendido desconectado. No deje nunca en el interior del vehículo a ningún niño ni a ninguna persona que pueda precisar ayuda.
- En caso de emergencia, el ajuste eléctrico se puede interrumpir pulsando otro mando.

ⓘ CUIDADO

Para no dañar los componentes eléctricos de los asientos delanteros, evite ponerse de rodillas en los mismos o someter la banqueta y el respaldo a cargas excesivas concentradas en un solo punto.

ⓘ Aviso

- Si la batería del vehículo tiene poca carga, es posible que no se pueda ajustar el asiento eléctricamente.
- Si se pone el motor en marcha durante el ajuste eléctrico de los asientos, este se interrumpirá.

Apoyacabezas

Introducción al tema

A continuación se describen las posibilidades de ajuste y el desmontaje de los apoyacabezas. Asegúrese siempre de que los asientos estén ajustados correctamente »» pág. 12.

Todas las plazas están equipadas con apoyacabezas. El apoyacabezas central trasero solo está previsto para la plaza central del asiento trasero. Por ello, no lo monte en ninguna otra plaza.

Ajuste correcto del apoyacabezas

Ajuste el apoyacabezas de modo que el borde superior del mismo quede a la altura de la parte superior de la cabeza, pero nunca por debajo de los ojos. Mantenga la parte trasera de la cabeza siempre lo más cerca posible del apoyacabezas.

Ajuste del apoyacabezas en el caso de personas de poca estatura

Baje el apoyacabezas hasta el tope aunque la cabeza quede por debajo del borde superior del mismo. En la posición más baja puede que quede un pequeño espacio entre el apoyacabezas y el respaldo del asiento.

Ajuste del apoyacabezas en el caso de personas de gran estatura

Suba el apoyacabezas hasta el tope.

⚠ ATENCIÓN

Si se circula con el apoyacabezas desmontado o ajustado incorrectamente, aumenta el riesgo de sufrir lesiones graves o mortales en caso de accidente, frenazos y maniobras bruscas.

- Viaje siempre con el apoyacabezas montado y ajustado correctamente.
- Para reducir el riesgo de sufrir lesiones cervicales en caso de accidente, ajuste el apoyacabezas correctamente según su estatura teniendo en cuenta que el borde superior del mismo quede a la altura de la parte superior de la cabeza, pero nunca por debajo de los ojos. Mantenga la parte trasera de la cabeza lo más cerca posible del apoyacabezas y centrada.
- No ajuste nunca el apoyacabezas durante la marcha.
- Bajo ningún concepto, los pasajeros de los asientos posteriores viajarán con los apoyacabezas en posición de no uso.

ⓘ CUIDADO

Al desmontar y montar los apoyacabezas, evite que topen contra el revestimiento interior del techo, el respaldo del asiento delantero u otras partes del vehículo. De lo contrario se pueden producir daños.

Ajustar los apoyacabezas

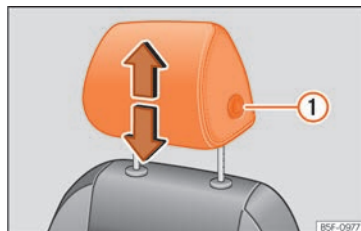


Fig. 129 Asiento delantero: regulación del apoyacabezas.

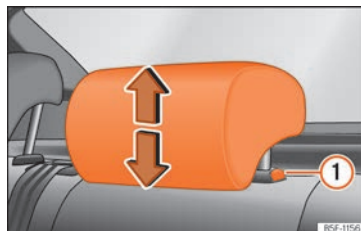


Fig. 130 Apoyacabezas trasero: regulación del apoyacabezas.

Ajustar la altura de los apoyacabezas

- Agarre el apoyacabezas con ambas manos por los lados y empuje hacia arriba hasta

encajarlo en la posición deseada. Para bajarlo, haga la misma acción, pulsando el botón lateral ① » » fig. 129 » » fig. 130.

- El apoyacabezas tiene que encastrar correctamente en una posición.

Desmontar y montar los apoyacabezas

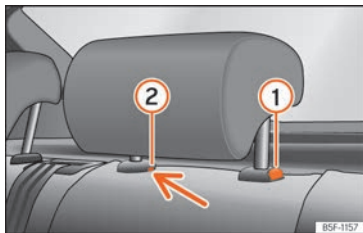


Fig. 131 Apoyacabezas trasero: desmontaje.

Desmontar y montar los apoyacabezas delanteros

- Desplace el apoyacabezas hacia arriba hasta llegar al tope.
- Presione el botón lateral » » fig. 129 ① y extraiga el apoyacabezas.
- Al volver a montarlo, introduzca el apoyacabezas en los orificios del respaldo empujándolo hacia abajo hasta que encastre.

Desmontar los apoyacabezas traseros

Para desmontar el apoyacabezas se debe abatir parcialmente hacia adelante el respaldo que corresponda.

- Desbloquee el respaldo » » pág. 146.
- Desplace el apoyacabezas hacia arriba hasta llegar al tope.
- Pulse la tecla » » fig. 131 ①, apretando a la vez por el orificio del seguro ② con un destornillador plano de máximo 5 mm de anchura y retire el apoyacabezas.
- Incorpore el respaldo hasta que encastre bien » » ⚠ en Abatir y levantar el respaldo del asiento trasero de la pág. 146.

Montar los apoyacabezas traseros

Para montar los apoyacabezas exteriores debe abatirse parcialmente hacia adelante el respaldo correspondiente.

- Desbloquee el respaldo » » pág. 146.
- Introduzca las barras del apoyacabezas en sus guías hasta que encastran perceptiblemente. El apoyacabezas no debe poder sacarse del respaldo.
- Incorpore el respaldo hasta que encastre bien » » ⚠ en Abatir y levantar el respaldo del asiento trasero de la pág. 146.

⚠ ATENCIÓN

Desmonte los reposacabezas traseros sólo cuando sea necesario fijar un asiento para niños. Cuando retire el asiento para niños, vuelva a montar en seguida el reposacabezas.

Funciones de los asientos

Abatir el respaldo del asiento del acompañante*

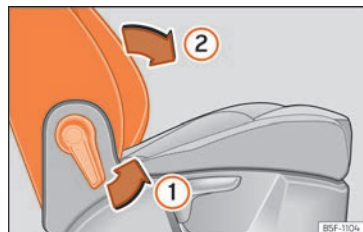


Fig. 132 Asiento del acompañante: palanca para abatir el respaldo.

El asiento del acompañante se puede abatir para ampliar la zona de carga del maletero.

- Tire de la palanca ① » » fig. 132 y empuje el respaldo hacia adelante ② de forma que el respaldo quede en posición horizontal. »

⚠ ATENCIÓN

Cuando el respaldo del acompañante esté abatido no está permitido que ese lugar lo ocupe un pasajero.

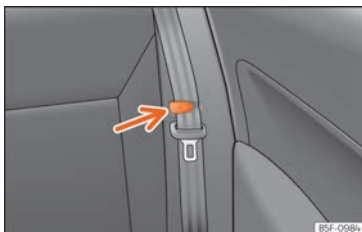
Abatir y levantar el respaldo del asiento trasero

Fig. 133 Asiento trasero: pinza para sujetar el cinturón de seguridad.

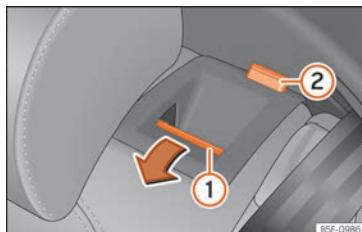


Fig. 134 Asiento trasero: abatir el respaldo.

El respaldo del asiento trasero está dividido y se puede abatir cada parte por separado para ampliar el maletero.

Abatir el respaldo

- Coloque los cinturones de seguridad laterales en la pinza del revestimiento »» fig. 133.
- Baje totalmente los apoyacabezas traseros »» pág. 144.
- Pulse la tecla de desbloqueo »» fig. 134 ① hacia delante y, al mismo tiempo, abatá el respaldo. El respaldo trasero está desbloqueado cuando se ve una marca roja en la tecla ②.

Levantar el respaldo

- Levante y encastré el respaldo correctamente en los bloqueos. Si lo ha encajado correctamente, ya no se deberá poder ver la marca roja de la tecla ②.

⚠ ATENCIÓN

Si se abate o se levanta el respaldo del asiento trasero de modo incontrolado o sin prestar atención, podrían producirse lesiones graves.

- Nunca abata ni levante el respaldo del asiento trasero durante la marcha.
- Al levantar el respaldo del asiento trasero, procure no apriionar ni dañar el cinturón de seguridad.
- Al abatir y levantar el respaldo del asiento trasero, mantenga siempre las manos, los dedos y los pies, u otras partes del cuerpo fuera de la zona del recorrido del mismo.
- Para que los cinturones de seguridad de las plazas traseras ofrezcan la protección necesaria, todas las partes del respaldo trasero deberán ir siempre correctamente encastradas. Esto es especialmente importante en el caso de la plaza central trasera. Si va una persona sentada en una plaza cuyo respaldo no esté bien encastrado, saldrá lanzada hacia delante junto con el respaldo en caso de un frenazo, una maniobra brusca o un accidente.
- Una marca roja en la tecla ② indica que el respaldo trasero no está encastrado. Compruebe siempre que la marca roja no quede visible cuando el respaldo esté en posición vertical.
- Cuando el respaldo del asiento trasero está abatido o no está bien encastrado, no

está permitido que viaje nadie en las plazas correspondientes (ni siquiera un niño).

① CUIDADO

Si se abate o se levanta el respaldo del asiento trasero de modo incontrolado o sin prestar atención, podrían producirse daños en el vehículo y en otros objetos.

- Antes de abatir el respaldo del asiento trasero, ajuste siempre los asientos delanteros de forma que ni los apoyacabezas ni el acolchado del respaldo trasero topen contra ellos.

Abatir el respaldo del asiento trasero con la palanca de desbloqueo a distancia

✓ Válido para: Leon Sportourer ST

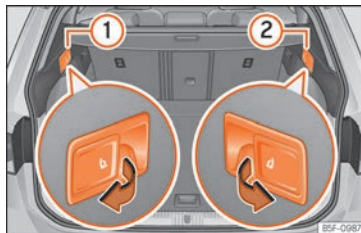


Fig. 135 En el maletero: palancas para desbloqueo a distancia de las partes izquierda ① y derecha ② del respaldo trasero.

- Baje el apoyacabezas completamente.
- Abra el portón trasero.
- Tire de la palanca de desbloqueo a distancia de la parte izquierda »» fig. 135 ① o derecha ② del respaldo en el sentido de la flecha. La parte desbloqueada del respaldo trasero se abate automáticamente hacia delante.
- Dado el caso, cierre el portón trasero.

El respaldo trasero está desbloqueado cuando se ve una marca roja en la tecla »» fig. 134 ②.

Reposabrazos central delantero

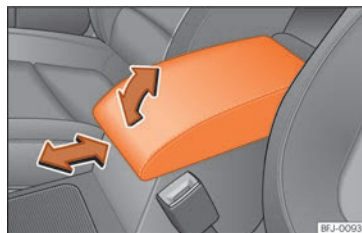


Fig. 136 Reposabrazos central delantero.

Para levantar el reposabrazos, tire de él hacia arriba en el sentido de la flecha »» fig. 136 encastre por encastre.

Para bajar el reposabrazos, tire primero de él hacia arriba hasta el tope. A continuación, bájelo.

Para *ajustar longitudinalmente* el reposabrazos, desplácelo completamente hacia delante »» fig. 136 o completamente hacia atrás en el sentido de la flecha correspondiente.

⚠ ATENCIÓN

El reposabrazos central delantero podría limitar la libertad de movimientos de los brazos del conductor, lo que podría dar lugar a accidentes y lesiones graves. »»

- Mantenga los portaobjetos del reposabrazos central siempre cerrados durante la marcha.
- No permita nunca que viaje nadie sentado sobre el reposabrazos central, ni siquiera un niño. Esta posición es incorrecta y puede provocar lesiones graves.

Transportar y equipamientos prácticos

Transporte de objetos

Colocar el equipaje y la carga

Es posible transportar carga y equipaje en el vehículo, en un remolque »» pág. 330 y en el techo »» pág. 159. Al hacerlo, tenga en cuenta las disposiciones legales.

Colocar el equipaje en el vehículo de forma segura

- Distribuya la carga en el vehículo lo más uniformemente posible.
- Coloque el equipaje y los objetos pesados siempre en el maletero »» ⚠.
- Disponga los objetos pesados en el maletero lo más delante posible.
- Tenga en cuenta la masa máxima autorizada por eje, así como la masa máxima autorizada del vehículo »» pág. 400.
- Fije los objetos a las argollas de amarre del maletero utilizando correas de amarre, cintas de fijación o cintas de sujeción apropiadas »» pág. 154.
- Coloque también los objetos pequeños de manera segura.

- Adapte correspondientemente la presión de los neumáticos a la carga. Tenga en cuenta el adhesivo de la presión de los neumáticos »» pág. 373.
- En los vehículos equipados con sistema de control de los neumáticos, ajuste, si es necesario, el nuevo estado de carga »» pág. 378.

⚠ ATENCIÓN

Los objetos que vayan sueltos o fijados de forma incorrecta pueden provocar lesiones graves en caso de un frenazo, una maniobra brusca o un accidente. Especialmente si los golpea un airbag al dispararse y salen lanzados por el habitáculo. Para reducir el riesgo de que se produzcan lesiones, tenga en cuenta lo siguiente:

- Coloque todos los objetos en el vehículo de manera segura.
- Fije también los objetos pequeños y ligeros.
- Coloque los objetos que transporte en el habitáculo de tal modo que durante la marcha no puedan llegar nunca a las zonas en las que se despliegan los airbags.
- Mantenga los portaobjetos siempre cerrados durante la marcha.
- Coloque los objetos de manera que nunca obliguen a ningún ocupante del vehículo a adoptar una posición incorrecta.
- Cuando transporte objetos que ocupen una plaza, no permita nunca que viaje nadie en esa plaza.

- No deje objetos duros, afilados o de peso sueltos en los portaobjetos abiertos del vehículo, sobre la cubierta situada detrás del respaldo del asiento trasero ni sobre el tablero de instrumentos.
- Saque los objetos duros, afilados o de peso de las prendas de vestir y de las bolsas que lleve en el habitáculo y guárdelos de forma segura.

ATENCIÓN

Cuando se transportan objetos pesados, cambian las propiedades de marcha del vehículo y aumenta la distancia de frenado. La carga pesada que no vaya colocada o fijada adecuadamente podría provocar la pérdida del control del vehículo y producir lesiones graves.

- No cargue nunca el vehículo en exceso. Tanto la carga como su distribución en el vehículo afectan al comportamiento de marcha y a la capacidad de frenado.
- Cuando se transportan objetos pesados, las propiedades de marcha del vehículo varían debido al desplazamiento del centro de la gravedad.
- Distribuya siempre la carga en el vehículo de forma uniforme y lo más horizontalmente posible.
- Coloque los objetos pesados en el maletero siempre delante del eje trasero lo más alejados posible del mismo.

- Los objetos que se lleven en el maletero sin fijar podrían desplazarse repentinamente y modificar el comportamiento de marcha del vehículo.
- Adapte siempre la velocidad y el estilo de conducción a las condiciones de visibilidad, climatológicas, de la calzada y del tráfico.
- Acelere con especial cuidado y cautela.
- Evite frenazos y maniobras bruscas.
- Frene con más antelación de lo habitual.

ATENCIÓN

- No pierda de vista el vehículo, sobre todo cuando esté abierto el portón trasero. Los niños podrían acceder al maletero y cerrar el portón desde dentro; quedarían encerrados, no podrían salir sin ayuda y correrían peligro de muerte.
- Cierre con llave todas las puertas y el portón trasero cuando abandone el vehículo. Asegúrese, antes de cerrar el vehículo, de que no se encuentra ninguna persona en el interior del mismo.

CUIDADO

Los filamentos eléctricos o, en función del equipamiento, la antena que van integrados en los cristales traseros podrían resultar dañados, incluso irreparablemente, si se rozan con objetos.

Aviso

En las tiendas de accesorios podrá encontrar cintas de transporte para sujetar la carga que se puedan adaptar a las argollas de amarre.

Maletero

Bandeja del maletero

✓ Válido para: Leon

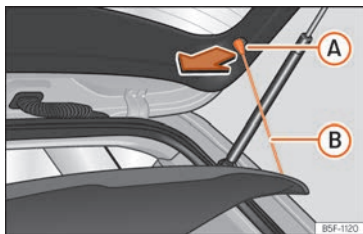


Fig. 137 En el maletero: desmontar y montar la bandeja.

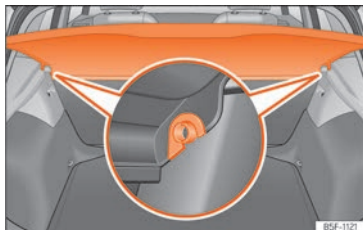


Fig. 138 En el maletero: desmontar y montar la bandeja.

Desmontar

- Desenganche los tirantes de sujeción »» fig. 137 (A) de los alojamientos (B).
- Desenganche la bandeja de los soportes laterales »» fig. 138 tirando de ella hacia arriba y extraiga la bandeja.

En caso necesario, la bandeja se puede guardar debajo del doble suelo del maletero »» pág. 152.

Montar

- Introduzca la bandeja horizontalmente haciendo coincidir la "herradura" sobre el eje de los soportes »» fig. 138, y presione hacia abajo hasta que encastre.
- Enganche los tirantes de sujeción »» fig. 137 (B) en el portón trasero.

⚠ ATENCIÓN

Si se transportan animales u objetos sueltos o fijados de forma incorrecta sobre la bandeja del maletero, podrían ocasionar lesiones graves en caso de un frenazo, una maniobra brusca o un accidente.

- No lleve objetos duros, afilados o de peso sueltos o en bolsas sobre la bandeja del maletero.
- No lleve nunca animales sobre la bandeja del maletero.

ⓘ CUIDADO

- Asegúrese antes de cerrar el portón que la bandeja del maletero esté bien colocada.
- El exceso de volumen de carga del maletero puede provocar un mal asentamiento de la bandeja del maletero y con ello una posible deformación o rotura.
- En caso de exceso de volumen de carga del maletero, se recomienda extraer la bandeja.

ⓘ Aviso

Tenga en cuenta que, al depositar en la bandeja prendas de ropa, no quede reducida la visibilidad a través de la luneta posterior.

Bandeja enrollable

✓ Válido para: Leon Sportourer ST



Fig. 139 En el maletero: desenrollar y enrollar la bandeja.

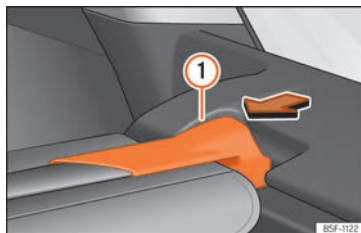


Fig. 140 En el maletero: desmontar la bandeja.

Desenrollar la bandeja

• Tire uniformemente de la bandeja por el asidero »» fig. 139 ① [A] hacia atrás y extráigala hasta el tope hasta que encastre de forma audible.

Enrollar la bandeja

• Presione sobre el asidero de la bandeja en el sentido de la flecha hasta desbloquearla »» fig. 139 [B].

La bandeja se desliza automáticamente hasta el final del recorrido enrollándose completamente.

Desmontar la bandeja

- Presione el soporte de la bandeja »» fig. 140 ① en el sentido de la flecha.
- Extraiga la bandeja por el soporte hacia arriba.

• Se puede guardar la bandeja debajo del suelo variable del maletero teniendo que estar este en su posición superior (excepto en vehículos equipados con motor a gas natural CNG) »» pág. 152.

Montar la bandeja

- Coloque la bandeja en el alojamiento previsto en el guarnecido lateral izquierdo.
- Encaje el soporte de la bandeja »» fig. 140 ① en el alojamiento derecho.
- Compruebe si el soporte »» fig. 140 ① está encastrado correctamente.

⚠ ATENCIÓN

Si se transportan animales u objetos sueltos o fijados de forma incorrecta sobre la bandeja, estos podrían ocasionar lesiones graves en caso de un frenazo, una maniobra repentina o un accidente.

- No deje objetos duros, afilados o de peso sueltos o en bolsas sobre la bandeja.
- Nunca lleve animales sobre la bandeja.

ⓘ CUIDADO

Para enrollar la bandeja presione sobre el asidero siempre hacia abajo, si lo hace hacia arriba puede provocar la rotura de los ejes.

Guardar la bandeja del maletero

✓ Válido para: Leon



Fig. 141 En el maletero: tapas para guardar la bandeja.



Fig. 142 En el maletero: colocación de la bandeja.

En función del equipamiento, una vez desmontada la bandeja del maletero, se puede guardar debajo del suelo del maletero.

- Extraiga las tapas izquierda y derecha »» **fig. 141.**
- Coloque la bandeja del maletero en el soporte previsto a tal efecto »» **fig. 142.**
- Vuelva a colocar las tapas izquierda y derecha en su posición original.

Guardar la bandeja enrollable

✓ Válido para: Leon Sportourer ST

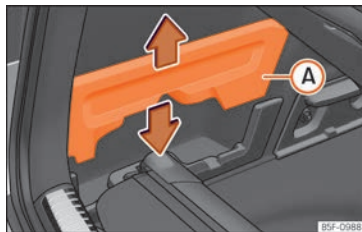


Fig. 143 En el maletero: alojamiento para guardar la bandeja enrollable.

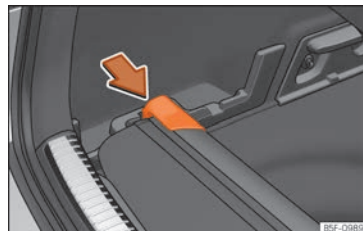


Fig. 144 En el maletero: alojamiento para guardar la bandeja enrollable.

La bandeja enrollable se puede guardar debajo del suelo variable del maletero.

- Extraiga las tapas izquierda y derecha »» **fig. 143 A.**
- Presione el cabezal de la bandeja enrollable en el sentido de la flecha hasta encajarlo en el alojamiento previsto para tal uso »» **fig. 144.**
- Vuelva a colocar las tapas izquierda y derecha en su posición original.

Suelo variable del maletero

✓ Válido para: Leon



Fig. 145 Maletero: suelo variable

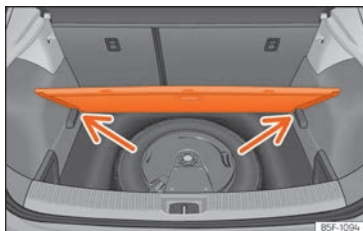


Fig. 146 Maletero: suelo variable

Suelo variable en posición inclinada

Con el suelo variable inclinado se puede acceder a la zona de la rueda de repuesto/equipo antipinchazos.

- Levante el suelo variable por el asidero » fig. 145 ①, tire de él y empuje hacia el respaldo de los asientos posteriores hasta que la parte móvil del suelo repose sobre el mismo.
- Apoye el suelo sobre los alojamientos previstos para tal uso » fig. 146 (flechas).

Suelo variable del maletero

✓ Válido para: Leon Sportourer ST

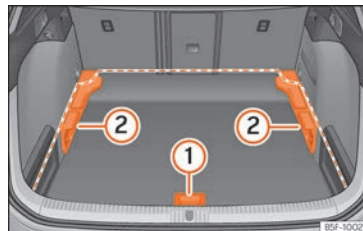


Fig. 147 Suelo variable del maletero: posiciones.

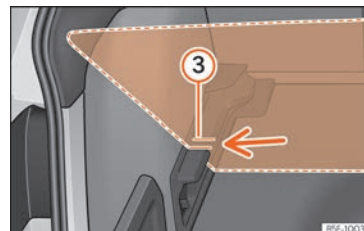


Fig. 148 Suelo variable del maletero: ranuras inclinadas.

Suelo variable en posición alta

- Para pasar de la posición baja a la alta, levante el piso por el asidero » fig. 147 ①, tire de él hacia atrás hasta que la parte delantera del piso rebase totalmente los soportes ②.
- Haga desplazar sobre estos el piso hacia adelante hasta que haga tope en el respaldo de los asientos posteriores y, a continuación, baje el piso con el asidero ①.

Suelo variable en posición baja

- Para pasar de la posición alta a la baja, levante el piso por el asidero » fig. 147 ①, tire de él hacia atrás hasta que la parte delantera del piso rebase totalmente los soportes ②.
- Deje caer la parte anterior contra el piso y empuje el piso hacia adelante hasta que haga tope en el respaldo de los asientos posteriores bajando al mismo tiempo el piso con el asidero ①.

»

Suelo variable en posición inclinada

Con el suelo variable inclinado se puede acceder a la zona de la rueda de repuesto o al kit antipinchazos.

- Levante el suelo variable por el asidero »» fig. 147 ① y tire de él hacia atrás hasta que la parte delantera del suelo rebase las ranuras inclinadas »» fig. 148 ③.
- Haga pasar el suelo por dichas ranuras ayudándose con el asidero ① hasta que haga tope en el respaldo de los asientos posteriores y se apoye el suelo en las ranuras.

⚠ ATENCIÓN

- Fije siempre los objetos, incluso cuando el piso del maletero esté levantado correctamente.
- Entre el asiento trasero y el piso del maletero levantado sólo transporte objetos que no sobrepasen 2/3 de la altura del piso.
- Entre el asiento trasero y el piso del maletero levantado sólo está permitido transportar objetos que no sobrepasen un peso de aproximadamente 7,5 kg.

① CUIDADO

- El peso máximo que puede soportar el suelo variable del maletero en la posición superior es de 100 kg (modelo Leon) y de 125 kg (modelo Leon Sportourer ST).

- No deje caer el piso del maletero al cerrarlo, guíelo siempre hacia abajo de forma controlada. De lo contrario, los guarnecidos y el piso del maletero podrían resultar dañados.

Argollas de amarre*

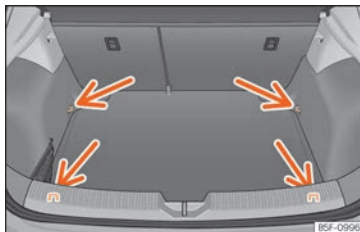


Fig. 149 En el maletero: argollas de amarre (modelo Leon excepto versiones con rueda de recambio de dotación y CNG).

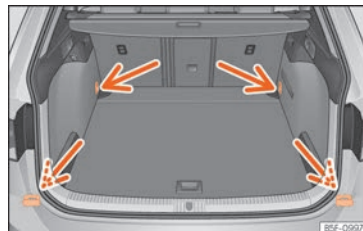


Fig. 150 En el maletero: argollas de amarre (modelo Leon Sportourer ST).

En la parte delantera y trasera del maletero hay unas argollas de amarre »» fig. 149, »» fig. 150 para fijar objetos sueltos y equipaje mediante correas de amarre y cintas de fijación o de sujeción.

⚠ ATENCIÓN

Si se utilizan correas de amarre, cintas de fijación o cintas de sujeción inadecuadas o dañadas, podrían romperse en caso de un frenazo o de un accidente. Los objetos podrían salir entonces lanzados por el habitáculo y provocar lesiones graves o mortales.

- Utilice siempre correas de amarre, cintas de fijación o cintas de sujeción adecuadas y en buen estado.
- Tense las correas de amarre, las cintas de fijación y las cintas de sujeción en cruz sobre la carga colocada en el suelo del

maletero y fíjelas a las argollas de amarre de forma segura.

- No exceda nunca la carga de tracción máxima de las argollas de amarre cuando fije los objetos.
- Asegúrese de que, especialmente en el caso de los objetos planos, el borde superior de la carga quede más alto que las argollas de amarre.
- En función del equipamiento, tenga en cuenta los letreros indicativos del maletero sobre cómo colocar la carga.
- No fije nunca un asiento para niños a las argollas de amarre.

i Aviso

- La carga de tracción máxima que pueden soportar las argollas de amarre es de aprox. 3,5 kN.
- En establecimientos especializados pueden adquirirse cintas de fijación, cintas de sujeción y sistemas de fijación de la carga adecuados. SEAT recomienda acudir para ello a un concesionario SEAT.

Bolsa de red*

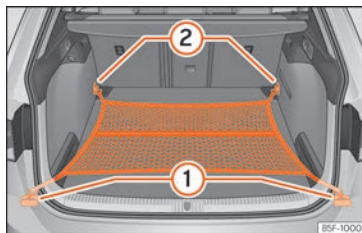


Fig. 151 En el maletero: bolsa de red enganchada a ras del suelo (modelo Leon Sportourer ST).

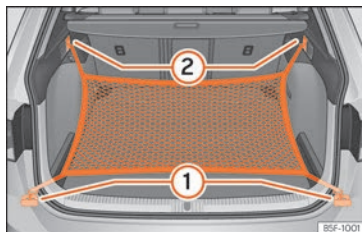


Fig. 152 En el maletero: argollas ① y ganchos ② para enganchar la bolsa de red (modelo Leon Sportourer ST).

La bolsa de red del maletero impide que el equipaje ligero se desplace. En la bolsa de red, provista de una cremallera, se pueden guardar objetos pequeños.

La bolsa de red se puede enganchar en el maletero de diferentes maneras.

Enganchar la bolsa de red en el piso del maletero

Dado el caso, hay que desplegar previamente las argollas delanteras »» pág. 154.

- Fije los ganchos de la red en las argollas de amarre ① y ② »» fig. 151 »» ⚠. La cremallera de la bolsa tiene que quedar hacia arriba.

Enganchar la bolsa de red junto al umbral de carga

- Fije los ganchos cortos de la red en las argollas de amarre »» fig. 152 ① »» ⚠. La cremallera de la bolsa tiene que quedar hacia arriba.
- Fije las cintas en los ganchos para colgar bolsas ②.

Desmontar la bolsa de red

La bolsa de red enganchada está tensa »» ⚠.

- Desenganche la bolsa de red de las argollas de amarre.
- Guarde la bolsa de red en el maletero.

⚠ ATENCIÓN

Para fijar la bolsa de red elástica en las argollas de amarre del maletero hay que »»

estirarla. Una vez enganchada queda tensa. Si se engancha y desengancha la bolsa de red inadecuadamente, los ganchos de la misma podrían provocar lesiones.

- Sujete siempre bien los ganchos de la bolsa para que no se suelten de forma incontrolada de las argollas de amarre al engancharlos y desengancharlos.
- Al enganchar y desenganchar los ganchos, protéjase los ojos y la cara para evitar lesiones en caso de que los ganchos se suelten sin control.
- Enganche siempre los ganchos de la bolsa de red en el orden descrito. Si se suelta un gancho de improviso, se pueden producir lesiones.

Ganchos para bolsas

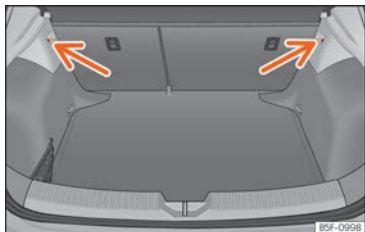


Fig. 153 En el maletero: ganchos para bolsas (modelo Leon).

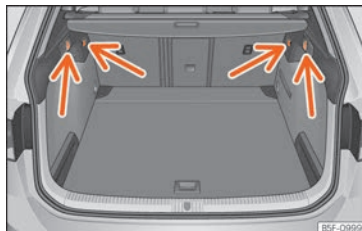


Fig. 154 En el maletero: ganchos para bolsas (modelo Leon Sportourer ST).

A ambos lados del maletero puede haber ganchos para colgar bolsas » **fig. 153**.

Los ganchos para bolsas han sido diseñados para fijar bolsas de compra ligeras.

⚠ ATENCIÓN

No utilice nunca los ganchos para sujetar equipaje u otros objetos. En caso de un frenazo o un accidente, los ganchos podrían romperse.

Trampilla para transporte de objetos largos*



Fig. 155 En el respaldo del asiento trasero: apertura de la trampilla.



Fig. 156 En el maletero: apertura de la trampilla.

En el asiento trasero, detrás del reposabrazos central, hay una trampilla para poder transportar objetos largos en el habitáculo como, por ejemplo, esquís.

Para evitar ensuciar el habitáculo, los objetos que estén sucios se deberán envolver (en una manta, por ejemplo) antes de introducirlos a través de la trampilla.

Cuando el reposabrazos está bajado, no está permitido que viaje nadie en la plaza central del asiento trasero.

Abrir la trampilla

- Baje el reposabrazos central.
- Tire de la palanca de desbloqueo en el sentido de la flecha y abata completamente la tapa de la trampilla »» fig. 155 ① hacia delante.
- Abra el portón trasero.
- Introduzca los objetos largos a través del hueco desde el maletero.
- Fije bien los objetos con el cinturón de seguridad.
- Cierre el portón trasero.

Cerrar la trampilla

- Levante la tapa de la trampilla hasta que encastre. No deberá verse la marca roja en el lado del maletero.
- Cierre el portón trasero.
- En caso necesario, levante el reposabrazos central.

Aviso

La trampilla también puede abrirse desde el maletero. Para ello hay que presionar la palanca de desbloqueo hacia abajo, en el sentido de la flecha, y la tapa hacia delante »» fig. 156.

Red de separación*

Utilización de la red de separación detrás del asiento trasero*

✓ Válido para: Leon Sportourer ST

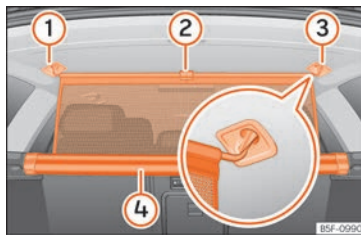


Fig. 157 En el maletero: enganchar la red de separación.

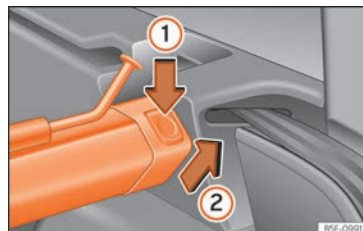


Fig. 158 En el maletero: desmontar la red de separación.

Enganchar la red de separación

- Tire hacia arriba de la lengüeta »» fig. 157 ② para sacar la red de la carcasa ④.
- Enganche la red de separación en el lado derecho ③ (imagen ampliada).
- Enganche la red de separación en el alojamiento del lado izquierdo ① estirando la barra.

La red de separación está correctamente montada cuando los extremos en forma de T están enganchados firmemente en los alojamientos correspondientes ③ y ①.

Enrollar la red de separación

- Desenganche la barra de los alojamientos ③ y ①.
- Enrolle la red en la carcasa ④ bajándola con la mano.

»

Desmontar la red de separación

- Abata hacia delante los respaldos del asiento trasero.
- Presione la tecla de desbloqueo izquierda o derecha »» fig. 158 ① en el sentido de la flecha ①.
- Extraiga la carcasa del soporte en el sentido de la flecha »» fig. 158 ②.

Montar la red de separación

- Abata hacia delante los respaldos del asiento trasero.
- Coloque la carcasa en los soportes izquierdo y derecho.
- Presione la carcasa en los soportes izquierdo y derecho en el sentido contrario al de la flecha »» fig. 158 ② hasta que encaste.

Las marcas rojas de las teclas de desbloqueo no deberán verse más.

⚠ ATENCIÓN

- Fije siempre los objetos, también cuando la red de separación vaya montada correctamente.
- Cuando el vehículo está en movimiento, no está permitido que permanezca nadie detrás de la red de separación montada.

⚠ CUIDADO

El manejo inadecuado de la red de separación puede provocar daños.

- No "suelte" la red de separación al bajarla; de lo contrario, podrían resultar dañados la red y otras piezas del vehículo. Guíe la red de separación hacia abajo con la mano.

Utilización de la red de separación con los respaldos del asiento trasero abatidos

✓ Válido para: Leon Sportourer ST

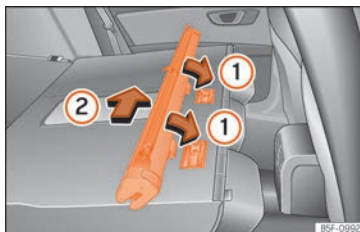


Fig. 159 Montar la red de separación en los respaldos del asiento trasero.

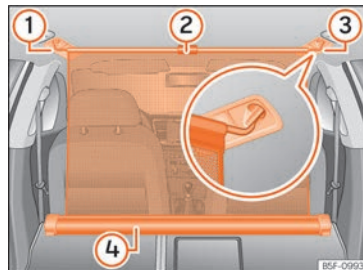


Fig. 160 En el maletero: red de separación en-ganchada con los respaldos del asiento trasero abatidos.

Montar la red de separación

- Abata hacia delante los respaldos del asiento trasero.
- Extraiga la red de separación de los soportes laterales.
- Coloque la carcasa de la red en los rebajes de los carriles de sujeción en el sentido de las flechas »» fig. 159 ①.
- Empuje la carcasa hacia el lado izquierdo del vehículo en el sentido de la flecha »» fig. 159 ② y hasta el tope.
- Compruebe que la red esté correctamente fijada.

Enganchar la red de separación

- Tire hacia arriba de la lengüeta »» fig. 160 ② para sacar la red de la carcasa »» fig. 160 ④.
- Enganche la red de separación en el lado derecho »» fig. 160 ③ (imagen ampliada).
- Enganche la red de separación en el alojamiento del lado izquierdo »» fig. 160 ① estirando la barra.

La red de separación está correctamente montada cuando los extremos en forma de T están enganchedos firmemente en los alojamientos correspondientes »» fig. 160 ③ y ①.

Enrollar la red de separación

- Desenganche la barra de los alojamientos dispuestos en los guarnecidos de los largueros del techo.
- Enrolle la red en la carcasa »» fig. 160 ④ bajándola con la mano.

Desmontar la red de separación

- Tire de la carcasa de la red aproximadamente 5 cm en el sentido contrario de la flecha »» fig. 159 ②.
- Extraiga la carcasa de los carriles de sujeción tirando en el sentido contrario al de las flechas »» fig. 159 ①.
- Levante los respaldos del asiento trasero.

⚠ ATENCIÓN

En caso de un frenazo o un accidente, podrían salir lanzados objetos por el habitáculo y causar lesiones graves o mortales.

- Fije siempre los objetos, también cuando la red de separación vaya montada correctamente.
- Cuando el vehículo está en movimiento, no está permitido que permanezca nadie detrás de la red de separación montada.

⚠ ATENCIÓN

Los respaldos del asiento trasero sólo deberán levantarse de nuevo si anteriormente se ha desmontado la red de separación.

ⓘ CUIDADO

El manejo inadecuado de la red de separación puede provocar daños.

- No "suelte" la red de separación al bajarla; de lo contrario, podrían resultar dañados la red y otras piezas del vehículo. Guíe la red de separación hacia abajo con la mano.

Portaequipajes de techo*

Introducción al tema

El techo del vehículo ha sido diseñado para optimizar la aerodinámica. Por ello ya no pueden montarse barras transversales ni sistemas portaequipajes convencionales en los vierteaguas del techo.

Como los vierteaguas van incorporados en el techo para disminuir la resistencia al aire, sólo se pueden utilizar barras transversales y sistemas portaequipajes homologados por SEAT.

Casos en los que deberían desmontarse las barras transversales y el sistema portaequipajes

- Cuando no se utilicen.
- Cuando se lave el vehículo en un túnel de lavado.
- Cuando la altura del vehículo supere la altura de paso necesaria, por ejemplo, en algunos garajes.

⚠ ATENCIÓN

- Fije siempre la carga correctamente con correas o cintas adecuadas y en buen estado. »»

- La carga voluminosa, pesada, larga o plana tiene un efecto negativo sobre la aerodinámica, el centro de gravedad y el comportamiento de marcha del vehículo.
- Evite los frenazos y las maniobras bruscas.
- Adapte siempre la velocidad y el estilo de conducción a las condiciones de visibilidad, climatológicas, de la calzada y del tráfico.

① CUIDADO

- Desmonte las barras transversales y el sistema portaequipajes siempre antes de entrar en un túnel de lavado automático.
- La altura del vehículo aumenta con el montaje de barras transversales y un sistema portaequipajes, así como con la carga que se transporte sobre los mismos. Por ello, asegúrese de que la altura del vehículo no supere la altura límite para atravesar, por ejemplo, pasos subterráneos o puertas de garajes.
- Las barras transversales, el sistema portaequipajes y la carga fijada sobre los mismos no deberán interferir en la antena de techo ni obstaculizar la zona del recorrido del techo corredizo panorámico y del portón trasero.
- Al abrir el portón trasero, asegúrese de que no choque con la carga del techo.

⚙ Nota relativa al medio ambiente

Cuando van montadas las barras transversales y un sistema portaequipajes, aumenta el consumo de combustible debido a la mayor resistencia aerodinámica.

Fijar las barras transversales y el sistema portaequipajes

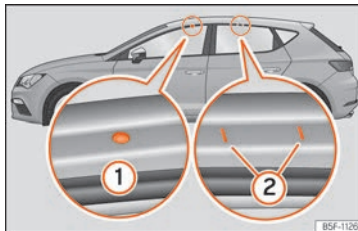


Fig. 161 Leon: puntos de fijación de las barras longitudinales para el portaequipajes del techo.

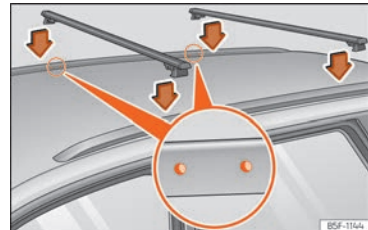


Fig. 162 Leon Sportourer ST: puntos de fijación de las barras longitudinales para el portaequipajes del techo.

Las barras transversales son la base de una serie de sistemas portaequipajes especiales. Por motivos de seguridad, es necesario utilizar sistemas específicos para transportar equipaje, bicicletas, tablas de surf, esquís y embarcaciones. En los concesionarios SEAT pueden adquirirse accesorios adecuados.

Fije siempre las barras transversales y el sistema portaequipajes correctamente. Tenga siempre en cuenta las instrucciones de montaje que se adjuntan con las barras transversales y el sistema portaequipajes en cuestión.

Modelo Leon

Los puntos de fijación delanteros y traseros ① y ② sólo pueden verse con las puertas abiertas >>> **fig. 161.**

Modelo Leon Sportourer ST

Las barras transversales se montan en las barras longitudinales del techo. Los puntos de fijación se reconocen en la parte interior de la barra longitudinal » fig. 162.

ATENCIÓN


La fijación y utilización incorrecta de las barras transversales y del sistema portaequipajes pueden ocasionar que el sistema completo se desprenda del techo y ocasione un accidente y lesiones.

- Tenga siempre en cuenta las instrucciones de montaje del fabricante.
- Revise las uniones roscadas y las fijaciones antes de emprender la marcha y, en caso necesario, apriételas tras un breve recorrido. Cuando realice viajes largos, revise las uniones roscadas y las fijaciones en cada descanso que haga.
- No lleve a cabo ningún tipo de modificación o reparación en las barras transversales ni en el sistema portaequipajes.


Aviso

Lea atentamente las instrucciones de montaje que se adjuntan con las barras transversales y el sistema portaequipajes correspondiente y llévelas siempre en el vehículo.

Cargar el sistema portaequipajes

Sólo se podrá fijar la carga de manera segura si las barras transversales y el sistema portaequipajes están correctamente montados » .

Carga máxima autorizada sobre el techo

La carga máxima autorizada que está permitido transportar sobre el techo es de **75 kg**. Esta cifra resulta de la suma del peso del sistema portaequipajes, de las barras transversales y de la carga transportada sobre el techo » .

Infórmese siempre del peso del sistema portaequipajes, de las barras transversales y de la carga que vaya a transportar; dado el caso, péselos. Nunca exceda la carga máxima autorizada sobre el techo.

En caso de utilizar barras transversales y sistemas portaequipajes de menor capacidad de carga, no se podrá aprovechar al máximo la carga autorizada. En este caso, sólo está permitido cargar el sistema portaequipajes hasta el peso límite que figura en las instrucciones de montaje.

Distribuir la carga

Distribuya la carga uniformemente y fijela de manera correcta » .

Controlar las fijaciones

Una vez montadas las barras transversales y el sistema portaequipajes, revise las uniones atornilladas y las fijaciones tras un breve recorrido y, más adelante, con cierta frecuencia.

ATENCIÓN

- Nunca exceda la carga sobre el techo indicada, las cargas autorizadas sobre los ejes ni el peso máximo autorizado del vehículo.
- No exceda la capacidad de carga de las barras transversales y del sistema portaequipajes, aunque no se haya alcanzado la carga máxima admitida sobre el techo.
- Fije siempre los objetos pesados lo más delante posible y distribuya la carga en general uniformemente.

ATENCIÓN

Si la carga va suelta o no va fijada correctamente, podría caerse del sistema portaequipajes y provocar accidentes y lesiones.

- Utilice siempre correas o cintas adecuadas y en buen estado.

Portaobjetos

Introducción al tema

Utilice los portaobjetos únicamente para depositar objetos pequeños o ligeros.

⚠ ATENCIÓN

Los objetos que se lleven en el vehículo sin fijar podrían salir lanzados por el habitáculo en caso de producirse un frenazo o una maniobra repentina. Esto puede ocasionar lesiones graves, así como la pérdida del control del vehículo.

- No lleve animales ni objetos duros, afilados o de peso en los portaobjetos abiertos del vehículo, sobre el tablero de instrumentos o sobre la cubierta situada detrás de los asientos traseros, así como tampoco en las prendas de vestir o en las bolsas que lleve en el habitáculo.
- Mantenga los portaobjetos siempre cerrados durante la marcha.

⚠ ATENCIÓN

La presencia de objetos en la zona reposapiés del conductor puede dificultar el accionamiento de los pedales. Esto puede provocar la pérdida del control del vehículo y aumenta el riesgo de que se produzcan lesiones graves.

- Asegúrese de que nada le pueda impedir accionar los pedales en todo momento.

- Fije siempre bien la alfombrilla en la zona reposapiés.
- No coloque nunca otras alfombrillas u otro tipo de recubrimiento sobre la alfombrilla que ya viene montada.
- Evite que caigan objetos en la zona reposapiés del conductor durante la marcha.
- Con el vehículo estacionado, retire los objetos que se encuentren en la zona reposapiés.

⚠ ATENCIÓN

Si se dejan mecheros en el vehículo, se podrían dañar o encender inadvertidamente. Esto podría provocar quemaduras graves y daños en el vehículo.

- Antes de ajustar un asiento, asegúrese siempre de que no haya ningún mechero en la zona de las piezas móviles del asiento.
- Antes de cerrar un portaobjetos, asegúrese siempre de que no haya ningún mechero en la zona de cierre.
- No deje nunca un mechero en un portaobjetos ni sobre ninguna otra superficie del vehículo porque podría inflamarse a causa de las elevadas temperaturas que podrían alcanzarse en dichas superficies, sobre todo en verano.

ⓘ CUIDADO

- No guarde objetos, alimentos o medicamentos sensibles al calor o al frío en el ha-

bitáculo. El calor y el frío podrían estropearlos o dejarlos inservibles.

- Los objetos compuestos de materiales transparentes que se dejen en el vehículo, como gafas, lupas o ventosas transparentes fijadas en los cristales, pueden concentrar la luz solar y provocar daños en el vehículo.

Guantera



Fig. 163 En el lado del acompañante: guantera.

En función del equipamiento, el lector de CD y de tarjetas SD se encuentra en la guantera. Su manejo se describe en »» pág. 210.

Abrir y cerrar la guantera

Apertura: Tire de la manilla »» **fig. 163** y abra la guantera.

Cierre: Presione la guantera hacia arriba.

⚠️ ATENCIÓN

Si se deja abierta la guantera, puede aumentar el riesgo de que se produzcan lesiones graves en caso de accidente, frenazo o maniobra repentina.

- Mantenga la guantera siempre cerrada durante la marcha.

Mesita plegable

✓ Válido para: Leon Sportourer ST



Fig. 164 Asiento delantero izquierdo: mesita plegable.

En función de la versión del modelo, en la parte posterior de los asientos delanteros puede haber una mesita plegable "tipo avión" para los ocupantes de las plazas posteriores.

- Para utilizar la mesita levántela hacia arriba en la dirección de la flecha » **fig. 164.**

- Para *recogerla*, presione la mesita plegable hacia abajo en la medida de lo posible.

En la mesita plegable va integrado un porta-bebidas » **pág. 164.**

⚠️ ATENCIÓN

La mesita debe permanecer siempre cerrada durante la marcha para reducir el riesgo de que se produzcan lesiones.

Portaobjetos bajo asientos delanteros*



Fig. 165 Portaobjetos debajo de los asientos delanteros.

Apertura: Accione la manecilla dispuesta en el tirador del cajón y tire del cajón hacia fuera.

Cierre: Empuje el cajón debajo del asiento hasta que encastre.

⚠️ ATENCIÓN

Si se deja el cajón abierto, este podría obstaculizar el accionamiento de los pedales. Esto podría provocar accidentes y lesiones graves.

- Mantenga el cajón siempre cerrado durante la marcha. De lo contrario, el cajón y los objetos que se pudieran salir de su interior podrían acabar en la zona reposapiés del conductor e impedirle el accionamiento de los pedales.

ⓘ CUIDADO

El cajón se puede cargar con 1,5 kg como máximo.

Otros portaobjetos

Encontrará más portaobjetos, compartimentos y soportes en diferentes lugares del vehículo:

- En la consola central.
- En la parte superior de la guantera en vehículos que no lleven lector de CD. La carga no debe ser superior a 1,2 kg.
- Debajo del tablero de instrumentos de la zona conductor hay un cajón desmontable para acceso a fusibles y relés. La carga del compartimento no debe ser superior a 0,2 kg. »

- En las plazas traseras, a la izquierda y a la derecha de los asientos, se encuentran respectivamente otros portaobjetos.

En los montantes centrales de las puertas y en los asideros traseros del techo hay unos colgadores.

⚠️ ATENCIÓN

Las prendas de vestir que vayan colgadas podrían reducir la visibilidad del conductor, lo que podría dar lugar a accidentes y lesiones graves.

- Cuelgue siempre las prendas de vestir en los colgadores de tal forma que no reduzcan la visibilidad del conductor.
- En los colgadores del vehículo cuelgue únicamente prendas de vestir ligeras. No deje nunca objetos pesados, duros o afilados en los bolsillos de estas prendas.
- Para no reducir la eficacia de los airbags para el área de la cabeza, se recomienda no utilizar perchas para la ropa.

Portabebidas

Introducción al tema

En los portaobjetos de las puertas del conductor y del acompañante hay un portabebidas.

En las mesitas plegables de los asientos delanteros hay más portabebidas »» pág. 163.

⚠️ ATENCIÓN

La utilización incorrecta de los portabebidas puede provocar lesiones.

- No coloque nunca bebidas calientes en los portabebidas. En caso de un frenazo o un accidente durante la marcha, las bebidas calientes depositadas en los portabebidas podrían derramarse y provocar quemaduras.
- Evite que caigan botellas u otros objetos en la zona reposapiés del conductor durante la marcha, pues le podrían impedir accionar los pedales.
- No coloque nunca vasos, alimentos u otros objetos pesados en los portabebidas. Estos objetos pesados podrían salir lanzados por el habitáculo en caso de un accidente y provocar lesiones graves.

⚠️ ATENCIÓN

Las botellas cerradas podrían explotar en el vehículo por el efecto del calor o del frío.

- No deje nunca botellas cerradas en el vehículo si la temperatura en el mismo es muy alta o muy baja.

⌚ CUIDADO

Durante la marcha, no deje envases abiertos en los portabebidas. Si se derramase la

bebida (debido a un frenazo, p. ej.), podrían producirse daños en el vehículo y en el sistema eléctrico.

📄 Aviso

Los elementos interiores de los portabebidas se pueden extraer para su limpieza.

Portabebidas delantero

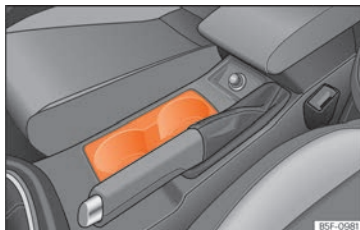


Fig. 166 Consola central: portabebidas delantero.

En la consola central se encuentran dos posavasos »» fig. 166.

Tomas de corriente

Tomas de corriente del vehículo

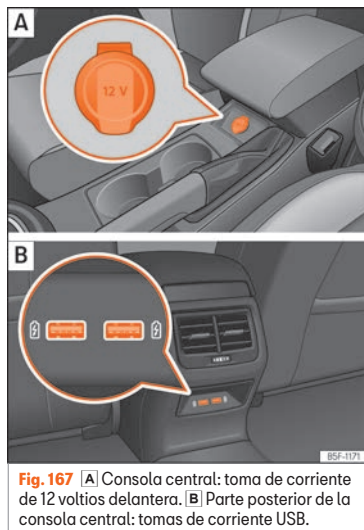


Fig. 168 Detalle del revestimiento lateral del maletero: toma de corriente de 12 voltios (válido sólo para el modelo Leon Sportourer ST).

- Eleve la tapa de la toma de corriente »» fig. 167, »» fig. 168.
- Introduzca el conector del aparato eléctrico en la toma de corriente.

A la toma de corriente de 12 voltios puede conectarse cualquier accesorio eléctrico.

Tenga en cuenta que la absorción de potencia de la toma de corriente no debe exceder los 120 vatios.

Tomas de corriente USB

En función del equipamiento y del país, el vehículo puede disponer también de conectores USB con función **exclusivamente de carga o toma de corriente**.

Estas entradas USB se encuentran en la parte posterior de la consola, entre los asientos anteriores »» fig. 167 [B]. Estos conectores pue-

den trabajar a una potencia máxima de hasta 10,5 W por puerto.

No están ideados para la reproducción de archivos.

⚠ ATENCIÓN

La toma de corriente sólo funciona con el encendido conectado. Su uso indebido puede provocar serias heridas o incluso un incendio. Por ello no deberían dejarse a los niños en el vehículo, sin prestarles atención, si la llave se encuentra en el mismo. De lo contrario existe peligro de que resulten heridos.

ⓘ CUIDADO

Para que las tomas de corriente no se dañen, le rogamos que sólo utilice clavijas adecuadas para las mismas.

ⓘ Aviso

- La batería se irá descargando si hay accesorios eléctricos conectados estando el motor parado.
- Si el aparato conectado se calienta demasiado, apáguelo inmediatamente y desconéctelo de la red eléctrica.
- Antes de conectar y desconectar el encendido, desenchufe los aparatos conectados a los puertos USB para protegerlos de posibles daños causados por la oscilación de la tensión eléctrica.

Climatización

Calefacción, ventilación y refrigeración

Video relacionado



Fig. 169 Climatización

Introducción

Dependiendo del equipamiento del vehículo se pueden haber montado diversos sistemas:

- El **sistema de calefacción y ventilación** calienta y ventila el habitáculo. No puede refrigerar.
- El **aire acondicionado manual** y el **Climatronic** refrigeran y deshumedecen el aire. Su rendimiento óptimo se consigue con las ventanillas y el techo de cristal cerrados.

Pulse la tecla correspondiente para activar una función concreta. Para desconectar la función, pulse la tecla de nuevo.

El LED en cada uno de los mandos se ilumina para indicar que la función respectiva de un mando está activada.

Filtro de polvo y polen

El filtro de polvo y de polen con cartucho de carbono activo reduce las impurezas del aire introducido en el habitáculo.

El filtro de polvo y de polen debe cambiarse regularmente para que la potencia del climatizador no se vea afectada.

Si el rendimiento del filtro disminuye prematuramente por utilizar el vehículo en un entorno en el cual el aire contenga muchas impurezas, deberá cambiarse el filtro sin esperar al momento previsto.

⚠ ATENCIÓN

Si no hay buena visibilidad a través de todas las ventanas del vehículo, se incrementará el riesgo de sufrir un accidente de graves consecuencias.

- **Asegúrese siempre de que todos los cristales estén libres de hielo y nieve, y de que no estén empañados para conservar una buena visibilidad hacia el exterior.**
- **Póngase en marcha tan sólo cuando tenga buena visibilidad.**
- **Asegúrese siempre de utilizar correctamente el aire acondicionado o bien el climatizador, así como la luneta térmica para ver bien cuanto suceda en el exterior.**

- **Nunca deje funcionar la recirculación de aire durante un período prolongado. Con el sistema de refrigeración desconectado y el modo de recirculación del aire activado, las lunas pueden empañarse muy rápidamente, limitando de forma considerable la visibilidad.**
- **Desconecte el modo de recirculación del aire cuando no lo necesite.**

⚠ ATENCIÓN

El aire viciado aumenta el cansancio y la pérdida de concentración del conductor, lo que puede ocasionar un accidente de graves consecuencias.


- **Nunca deje el ventilador desconectado durante mucho tiempo, ni utilice el modo de recirculación durante un período prolongado, pues el aire del habitáculo no se renovará.**

🕒 CUIDADO

- **Para la sustitución del filtro de polen siempre se deberá acudir a un servicio técnico.**
- **Si sospecha que el climatizador o el aire acondicionado pueda estar estropeado, apáguelo. Con ello se evitarán daños adicionales. Haga revisar el climatizador o el aire acondicionado en un taller especializado.**

- Cualquier reparación del climatizador o el aire acondicionado requiere conocimientos específicos y herramientas especiales. SEAT recomienda que acuda al Servicio Oficial SEAT.

Aviso

- Con el sistema de refrigeración desconectado, el aire que entre del exterior no se deshumedecerá. Para evitar que se empañen los cristales, SEAT recomienda dejar conectado el sistema de refrigeración (compresor). Para ello, pulse la tecla . El testigo de la tecla deberá encenderse.
- La máxima potencia calorífica y descongelación más rápida posible de los cristales

se consigue cuando el motor alcanza su temperatura normal de funcionamiento.

- Para no perjudicar el rendimiento de la calefacción o de la refrigeración y para evitar que se empañen los cristales, la entrada de aire delante del parabrisas no debe quedar obstruida por hielo, nieve u hojas.
- El aire que sale por los difusores y que circula por todo el habitáculo es evacuado a través de las ranuras dispuestas en el maletero a tal efecto. Por ello deberá evitarse obstruir dichas ranuras con cualquier tipo de objeto.
- Con la recirculación de aire conectada no se debería fumar, pues el humo que as-

pira el sistema recalca en el evaporador del grupo refrigerador produciendo olores desagradables.

- Es aconsejable conectar el aire acondicionado al menos una vez al mes, para que las juntas del sistema se lubriquen y para prevenir la aparición de fugas. Si observa una disminución en la potencia frigorífica, diríjase a un servicio técnico para comprobar el sistema.
- Cuando se requiere un esfuerzo extremo del motor, se desconectará el compresor momentáneamente.

Mandos del Climatronic*



Fig. 170 En la consola central: mandos del Climatronic.

Modo automático AUTO

Ajuste automático de la temperatura, del ventilador y de la distribución del aire. El modo automático se desconecta cuando se modifica manualmente la ventilación.

Modo de refrigeración A/C

Pulse la tecla para conectar o desconectar el sistema de refrigeración.

Temperatura ①/②

La temperatura de los lados derecho e izquierdo se pueden ajustar por separado con los reguladores. La temperatura seleccionada se muestra en la pantalla del panel de mandos del climatizador.

Sincronización: pulse la tecla **SYNC** para que los ajustes del puesto de conducción se apliquen al lado del acompañante. Accione el

regulador de temperatura para el lado del acompañante para ajustar una temperatura diferente.




Ventilador

La potencia del ventilador se regula automáticamente.


Girando el regulador, el ventilador se ajusta también de forma manual.

Distribución del aire

El flujo de aire se ajusta automáticamente de modo confortable. También puede distribuirse manualmente a la zona deseada pulsando la tecla correspondiente:

-  El aire es dirigido hacia el tórax
-  El aire es dirigido hacia la zona reposapiés.
-  El aire es dirigido hacia el parabrisas.

Máxima potencia de refrigeración A/C MAX

La recirculación del aire y el sistema de refrigeración se conectan automáticamente y la distribución del aire se ajusta automáticamente a la posición .

Función de desescarchado/desempañado MAX

El aire exterior aspirado se dirige hacia el parabrisas y la recirculación del aire se desconecta automáticamente. Para desempañar el parabrisas del modo más rápido, el aire se deshumedece a temperaturas superiores a +3°C (+38°F) aproximadamente, y el ventilador funciona a rendimiento óptimo.

Sistema de infotainment SETUP

Se mostrará el menú de manejo y ajustes del climatizador en la pantalla del sistema Easy Connect.

Luneta térmica

Funciona únicamente con el motor en marcha y se desconecta automáticamente, como máximo, al cabo de 10 minutos.

Se deberá desconectar tan pronto como el cristal haya recobrado su nitidez. El menor consumo de corriente repercute favorablemente sobre el consumo de combustible.

Para evitar un posible deterioro de la batería, se puede producir una desconexión temporal automática de la función, recuperándose esta una vez restablecidas las condiciones normales de funcionamiento.

Recirculación del aire

»» pág. 172

Calefacción de los asientos

»» pág. 173

Desconectar

Pulse la tecla **OFF** o bien ajuste el ventilador manualmente a **0**.

Mandos del aire acondicionado manual* / Sistema de calefacción y aire fresco

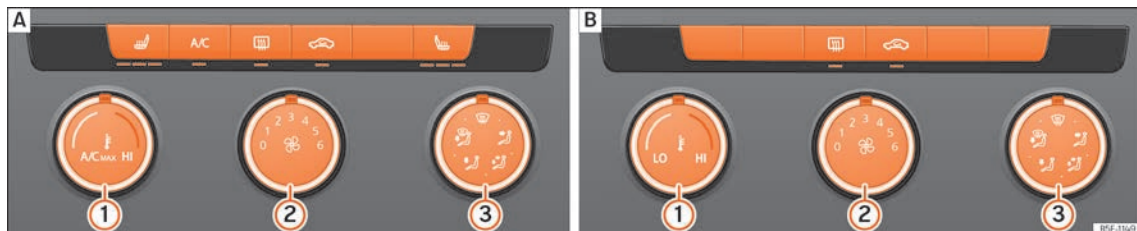


Fig. 171 En la consola central: **A**) mandos del aire acondicionado manual; **B**) mandos del sistema de calefacción y aire fresco.

Modo de refrigeración A/C

Aire acondicionado manual: Pulse la tecla para conectar o desconectar el sistema de refrigeración.

Temperatura ①

Gire el regulador para ajustar la temperatura.

Sistema de calefacción y aire fresco: La temperatura no puede ser inferior a la del aire del exterior, ya que este sistema no puede refrigerar ni deshumedecer el aire.

Ventilador

Girando el regulador ② se ajusta la potencia del ventilador.




En el nivel 0 el ventilador y aire acondicionado manual están desconectados. El nivel 6 es el máximo.

Distribución del aire / / / /



Girando el regulador ③ se distribuye el aire a la zona deseada:

 El aire es dirigido hacia el tórax


»

-  El aire es dirigido hacia el tórax y la zona reposapiés.
-  El aire es dirigido hacia la zona reposapiés.
-  El aire es dirigido hacia el parabrisas y la zona reposapiés.

Función de desescarchado/desempeñado

Aire acondicionado manual: Con el regulador  en la posición  el flujo de aire es dirigido hacia el parabrisas y la recirculación del aire se desconecta automáticamente o bien no se activa. Aumente la potencia del ventilador para desempañar el parabrisas lo antes posible. Para deshumedecer el aire, el sistema de refrigeración se conecta automáticamente.

Máxima potencia de refrigeración **A/C MAX**

Aire acondicionado manual: Con el regulador en la posición **A/C MAX** la recirculación del aire y el sistema de refrigeración se conectan automáticamente y la distribución del aire se ajusta automáticamente a la posición .

Luneta térmica

Funciona únicamente con el motor en marcha y se desconecta automáticamente, como máximo, al cabo de 10 minutos.

Se deberá desconectar tan pronto como el cristal haya recobrado su nitidez. El menor

consumo de corriente repercute favorablemente sobre el consumo de combustible.

Para evitar un posible deterioro de la batería, se puede producir una desconexión temporal automática de la función, recuperándose esta una vez restablecidas las condiciones normales de funcionamiento.

Recirculación del aire

»» pág. 172

Calefacción de los asientos


»» pág. 173

Manejo del Climatronic a través del sistema Easy Connect*

✓ Válido para vehículos con Media System Colour.

En el sistema Easy Connect también pueden llevarse a cabo diversos ajustes para el Climatronic.

Abrir el menú Climatizador

- Pulse la tecla **SETUP** situada en los mandos del Climatronic.
- **O BIEN:** pulse la tecla **MENU / ** del Easy Connect. Con el pulsador giratorio seleccione el menú **Climatizador** y ábralo.

En la pantalla táctil se visualizan y se pueden modificar los ajustes actuales como la temperatura hacia el lado del conductor y del acompañante, la distribución del aire y la velocidad del ventilador.

Para conectar o desconectar una función, o para seleccionar un submenú, hay que pulsar el botón de función correspondiente.

Botón de función: Función

OFF: Se desconecta y se conecta el Climatronic.

SYNC: Sincronizar las temperaturas de conductor y acompañante.

AJUSTES: Se abre el submenú de los ajustes de climatización. Se pueden realizar los siguientes ajustes:

Perfil climatiz.: Ajustar la potencia del ventilador en el modo AUTO. Se puede escoger entre suave, medio y fuerte.

Recirculación de aire automática: Conectar y desconectar la recirculación de aire automática »» pág. 172.

Manejo del Climatronic a través del sistema Easy Connect*

✓ Válido para vehículos con Media System Plus / Navi System / Navi System Plus.

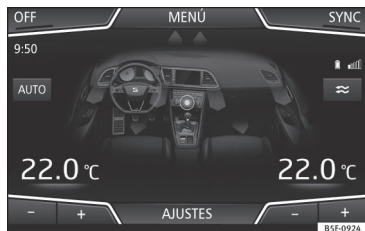


Fig. 172 Pantalla del Easy Connect: menú Climatizador.

En el sistema Easy Connect también pueden llevarse a cabo diversos ajustes para el Climatronic.

Abrir el menú Climatizador

- Pulse la tecla **SETUP** del panel de mandos del Climatronic.

En la pantalla se visualizan los ajustes actuales como, por ejemplo, la temperatura ajustada hacia el lado del conductor y el del acompañante. Las temperaturas hasta los +22°C (+72°F) se representan con flechas azules y las temperaturas por encima de +22°C (+72°F) con flechas rojas.

Para conectar o desconectar una función, o para seleccionar un submenú, hay que pulsar el botón de función correspondiente.

Botón de función: Función

OFF: Se desconecta el Climatronic.

ON: Se conecta el Climatronic.

SYNC: Sincronizar las temperaturas de conductor y acompañante.

AJUSTES: Se abre el submenú de los ajustes de climatización. Se pueden realizar los siguientes ajustes:

Calefactor adicional automático: para activar o desactivar el encendido automático de la calefacción adicional para países fríos (sólo motores con calefacción adicional). Con la opción desactivada, dependiendo de la temperatura exterior, la calefacción puede necesitar más tiempo de lo normal para alcanzar la temperatura de confort.

Perfil climatiz.: Ajustar la potencia del ventilador en el modo AUTO. Se puede escoger entre suave, medio y fuerte.

Recirculación de aire automática: para conectar y desconectar la recirculación de aire automática » pág. 172.

Atrás : Cierra el submenú.

Instrucciones de uso del climatizador

El sistema de refrigeración del habitáculo sólo funciona estando el motor en marcha y el ventilador encendido.

Uso económico del aire acondicionado

Con el aire acondicionado conectado, el compresor consume potencia del motor e influye en el consumo de combustible.

El rendimiento óptimo del climatizador se consigue con las ventanillas y el techo panorámico corredizo cerrados. No obstante, si el habitáculo se ha calentado excesivamente por haber estado expuesto al sol, se refrigerará con más rapidez manteniendo las ventanillas y el techo panorámico corredizo abiertos durante unos instantes.

Cambiar la unidad de temperatura (Climatronic)

El cambio de la indicación de la temperatura de Celsius a Fahrenheit en la pantalla del sistema de infotainment incorporado de fábrica se realiza mediante la tecla de infotainment **MENU / 988 > Ajustes > Unidades.**

El sistema de refrigeración no se puede activar

Si la refrigeración no funciona puede deberse a las siguientes causas: »

- El motor no está en marcha.
- El ventilador está desconectado.
- El fusible del climatizador se ha fundido.
- La temperatura exterior es inferior a +3°C (+38°F), aproximadamente.
- El compresor del climatizador se ha desconectado temporalmente porque el refrigerante del motor se ha calentado demasiado.
- El vehículo presenta otro tipo de avería. Haga revisar el climatizador en un taller especializado.

Particularidades

Cuando la humedad y la temperatura exterior son elevadas, el **agua condensada** por el evaporador del sistema de refrigeración podría gotear formando un charco debajo del vehículo. ¡Esto es normal y no significa que existan fugas!

Aviso

Tras poner el motor en marcha, la humedad residual acumulada en el climatizador puede empañar el parabrisas. Conecte la función de descongelación para desempañar el parabrisas lo antes posible.

Difusores de aire

Para garantizar la calefacción, refrigeración y ventilación dentro del habitáculo, los difusores de aire deberían permanecer abiertos.

- Para abrir y cerrar los difusores de aire, gire la ruedecilla correspondiente en la dirección deseada. Cuando la ruedecilla está en la posición ► el difusor de aire correspondiente está cerrado.
- Orientar la dirección del aire con el tirador de la rejilla de ventilación.

Hay otros difusores de aire adicionales y no ajustables en el tablero de instrumentos, en las zonas reposapiés y en la zona posterior del habitáculo.



Aviso

Nunca coloque alimentos, medicamentos u otros objetos sensibles al calor o al frío delante de los difusores de aire porque pueden deteriorarse o quedar inservibles a causa del aire.


Recirculación de aire

En el modo de recirculación del aire se evita que entre aire proveniente del exterior al habitáculo.

Si la temperatura exterior es muy elevada, debería seleccionarse el modo manual de recirculación de aire durante un corto período de tiempo para refrescar el habitáculo con mayor rapidez.

Por motivos de seguridad, la recirculación del aire se desconecta cuando se pulsa la tecla  **MAX** o se gira el distribuidor de aire a .

Conectar y desconectar la recirculación manual del aire

- Pulse la tecla  para conectar o desconectar la recirculación manual del aire.

Modo automático de recirculación de aire del Climatronic

Con el modo de recirculación del aire automático activado se permite el acceso de aire fresco al habitáculo. Cuando el sistema detecta una elevada concentración de sustancias nocivas en el aire exterior, la recirculación del aire se activa automáticamente. Cuando el nivel de impurezas se encuentra de nuevo en un rango normal, el modo de recirculación se desconecta.

El sistema no es capaz de detectar olores desagradables.

- La activación y desactivación de la recirculación del aire automática se realiza en el menú del climatizador **»» pág. 171.**

La recirculación del aire **no** se conecta automáticamente en versiones sin sensor de humedad y con las siguientes condiciones externas:

- La temperatura ambiente es inferior a +3°C (+38°F).
- El sistema de refrigeración está desconectado y la temperatura ambiente es inferior a +10°C (+50°F).
- El sistema de refrigeración está desconectado, la temperatura ambiente es inferior a +15°C (+59°F) y el limpiaparabrisas está conectado.

⚠ ATENCIÓN

Tenga en cuenta las advertencias de seguridad »» ⚠ en Introducción de la pág. 166.

- Con el sistema de refrigeración desconectado y el modo de recirculación del aire activado, las lunas pueden empañarse muy rápidamente, limitando considerablemente la visibilidad.
- Desconecte el modo de recirculación del aire cuando no lo necesite.

🗨 CUIDADO

En vehículos con climatizador no se aconseja fumar cuando la recirculación del aire esté activada. El humo aspirado puede depositarse en el vaporizador del sistema de refrigeración, así como en el cartucho de carbono activo del filtro para polvo y po-

len, ocasionando un olor desagradable permanente.

🗨 Aviso

Climatronic: al colocar la marcha atrás, y mientras funcione el limpiaparabrisas, la recirculación del aire se activa para evitar que entren gases de escape u olores desagradables en el habitáculo.

Calefacción de los asientos*

Con el encendido conectado, la banqueta y el respaldo de los asientos pueden calentarse eléctricamente.

Manejar la calefacción de los asientos

- Pulse la tecla o del panel de mandos para conectar la calefacción del asiento a la máxima potencia.
- Pulse la tecla o repetidamente hasta ajustar el nivel deseado.
- Para desconectar la calefacción del asiento, pulse la tecla o repetidamente hasta que no quede encendido ningún LED.

Si se vuelve a conectar el encendido en los siguientes 10 minutos aprox., la calefacción del asiento del conductor se conecta automáticamente en el nivel ajustado por última vez.

Casos en los que no se debería conectar la calefacción de los asientos

Si se cumple alguna de las siguientes condiciones, no conecte la calefacción del asiento:

- El asiento no está ocupado.
- El asiento va revestido con una funda.
- Sobre el asiento va montado un asiento para niños.
- La banqueta del asiento está húmeda o mojada.
- La temperatura exterior o la del habitáculo es superior a +25°C (77°F).

⚠ ATENCIÓN

Las personas que, a causa de medicamentos, parálisis o enfermedades crónicas (p. ej., diabetes), no perciban el dolor o la temperatura, o tengan la percepción limitada, y niños pueden sufrir quemaduras en la espalda, los glúteos o las piernas al utilizar la calefacción de los asientos.

- Las personas con una percepción limitada del dolor y de la temperatura no deben usar nunca la calefacción del asiento.
- En caso de detectar algún tipo de anomalía con el control de temperatura del dispositivo llévelo a revisar a un taller especializado.

»

ATENCIÓN

Si el tejido del cojín está mojado, puede afectar negativamente al funcionamiento de la calefacción del asiento, incrementando el riesgo de sufrir quemaduras.

- Compruebe que la banqueta está seca antes de utilizar la calefacción del asiento.
- No se siente con ropa húmeda o mojada en el asiento.
- No deje objetos ni prendas húmedas o mojadas en el asiento.
- No vierta líquidos sobre el asiento.

De lo contrario supone un consumo de combustible innecesario.

CUIDADO

- Para no dañar los elementos calefactores de la calefacción del asiento, no se ponga de rodillas sobre los asientos ni someta a la banqueta o al respaldo a una presión excesiva concentrada en un solo punto.
- Los líquidos, objetos punzantes y materiales aislantes (p. ej., una funda o un asiento para niños) pueden dañar la calefacción del asiento.
- Si se produce algún olor, desactive de inmediato la calefacción del asiento y llévalo a revisar a un taller especializado.

Nota relativa al medio ambiente

Mantenga encendida la calefacción de los asientos sólo durante el tiempo necesario.

Sistema Infotainment

Introducción

Advertencias de seguridad

Indicaciones de seguridad relativas al sistema de infotainment

Recuerde que sólo debe utilizar las amplias posibilidades que nos ofrece el manejo del sistema de infotainment cuando la situación del tráfico realmente lo permita.

⚠️ ATENCIÓN

- Antes de comenzar el viaje, es conveniente que se familiarice con las diferentes funciones del sistema de infotainment.
- El volumen elevado puede representar un peligro para Vd. y para otros. El oído puede sufrir daños si el volumen es demasiado alto, incluso si fuera por poco tiempo.
- Los ajustes del sistema infotainment se deberían hacer con el coche parado, o bien los debería realizar el acompañante.

⚠️ ATENCIÓN

El tráfico actual exige la máxima atención de los usuarios de las vías públicas. Cualquier distracción del conductor puede dar lugar a un accidente y a que se produzcan

lesiones. Manejar el sistema de infotainment puede distraer la atención del tráfico.

- Conduzca siempre prestando la máxima atención al tráfico y de forma responsable.
- Ajuste el volumen de modo que puedan escucharse en todo momento los sonidos procedentes del exterior (p. ej., sirenas y bocinas de los vehículos de emergencia).

⚠️ ATENCIÓN

Al cambiar o conectar una fuente de audio el volumen puede alzarse repentinamente.

- Baje el volumen básico antes de conectar una fuente de audio o cambiarla.

⚠️ ATENCIÓN

Las recomendaciones para la conducción y las señales de tráfico mostradas por el sistema de navegación pueden diferir de la situación real.

- Las señales de tráfico y las normas de circulación prevalecen sobre las recomendaciones e indicaciones del sistema de navegación.

⚠️ ATENCIÓN

La conexión, introducción o extracción de un soporte de datos mientras se conduce puede distraer la atención del tráfico y provocar un accidente.

⚠️ ATENCIÓN

Coloque los cables de conexión de los equipos externos de modo que no estorben la movilidad del conductor.

⚠️ ATENCIÓN

Los equipos externos que no estén sujetos correctamente podrían salir despedidos por el habitáculo y causar daños o lesiones en caso de una maniobra brusca o accidente.

- Evite colocar dispositivos externos en las puertas, el parabrisas, el volante, el tablero de instrumentos, en los respaldos de los asientos, encima o cerca de la zona marcada con la palabra "AIRBAG" o entre estas zonas y los ocupantes. Podrían provocar lesiones graves en caso de accidente, en especial si se despliegan los airbags.

⚠️ ATENCIÓN

El reposabrazos* deberá permanecer siempre cerrado durante la marcha ya que podría limitar los movimientos del conductor.

⚠️ ATENCIÓN

Si se abre el reproductor de CD o DVD se pueden provocar lesiones debido a la radiación láser invisible.



- Solo se deberá encargar la reparación de los reproductores de CD o DVD a talleres especializados.

ⓘ CUIDADO

Si se introduce un soporte de datos inadecuado o se introduce erróneamente, el sistema de infotainment puede resultar dañado.

- Al introducirlo, asegúrese de que lo hace en la posición correcta.
- Si presiona con fuerza puede dañar irremediablemente el seguro de la ranura para tarjetas de memoria.
- Utilice solo tarjetas de memoria compatibles.
- Procure insertar o extraer los CD y DVD de forma perpendicular al frontal del lector de CD/DVD sin tadearlos para no rayarlos.
- Si introduce un CD o DVD cuando hay uno dentro o se está expulsando otro, el lector de CD/DVD podría resultar dañado. ¡Espere siempre a que salga el soporte de datos por completo!

ⓘ CUIDADO

Si un CD o DVD lleva adheridos cuerpos extraños o si no es redondo, el reproductor podría sufrir desperfectos.

- Emplee solo CD o DVD convencionales de 12 cm limpios.

- No pegue adhesivos ni similares en los soportes de datos. Los adhesivos pueden desprenderse y dañar el lector.
- No utilice soportes de datos impresos. Las impresiones y recubrimientos pueden desprenderse y dañar el lector de CD/DVD.
- No introduzca "singles" de 8 cm o CD o DVD con formas atípicas.
- No introduzca DVD-Plus, Dual Disc ni Flip Disc, ya que son más gruesos que los CD convencionales.

ⓘ CUIDADO

Si el volumen de reproducción es excesivo o distorsionado pueden dañarse los altavoces del vehículo.

ⓘ Aviso

Para el funcionamiento correcto del sistema de infotainment es importante que la hora y la fecha del vehículo estén ajustadas correctamente.

Cuadro general del equipo

Media System Colour

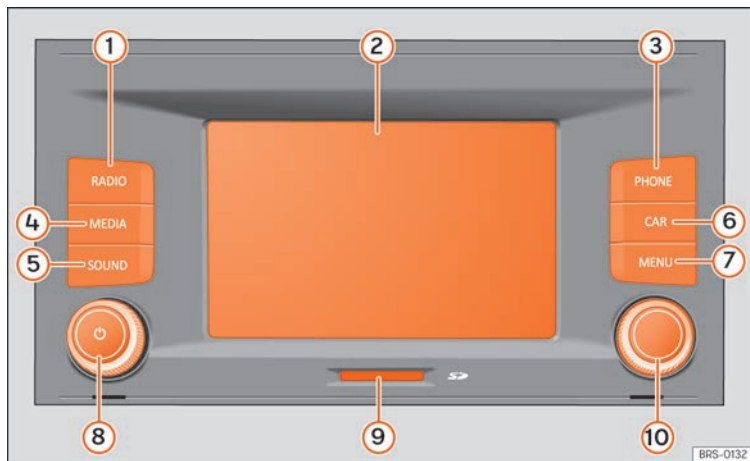


Fig.173 Cuadro general de los mandos (esta configuración depende de la versión).

- ① Modo Radio [cambio de banda de frecuencias] »» pág. 201
- ② Touchscreen [pantalla táctil] »» pág. 182
- ③ Modo Teléfono* / Ajuste TP »» pág. 249
- ④ Modo Media [cambio fuentes de audio] »» pág. 210
- ⑤ Ajustes de volumen y sonido »» pág. 187
- ⑥ Ajustes del vehículo »» pág. 97, »» pág. 244
- ⑦ Menú principal »» pág. 181
- ⑧ Volumen. Apagar/encender »» pág. 182
- ⑨ Ranura para tarjetas de memoria »» pág. 220
- ⑩ Botón de ajustes [búsqueda y selección] »» pág. 181

Media System Plus / Navi System / Navi System Plus

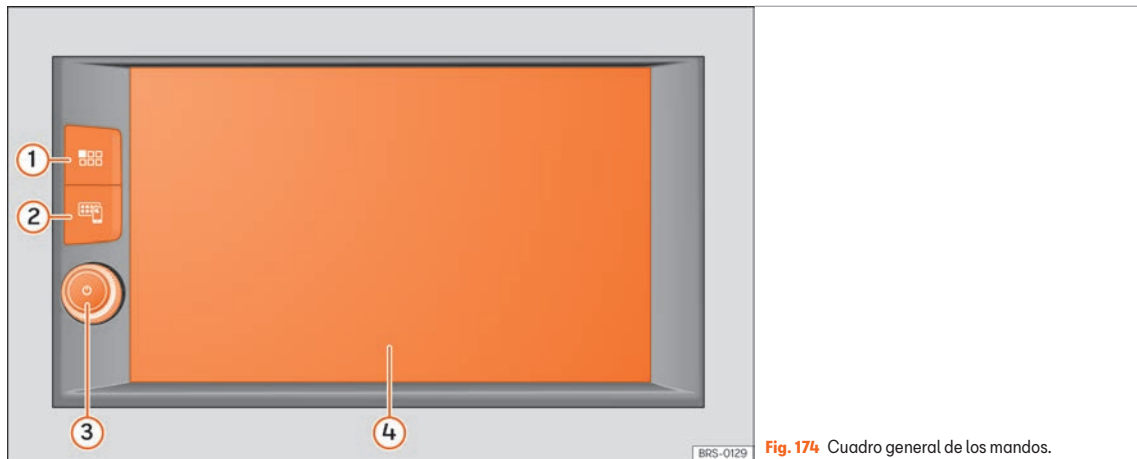


Fig.174 Cuadro general de los mandos.

- 1 Menú principal »» pág. 181
- 2 Full Link¹⁾ »» pág. 191
- 3 Volumen. Apagar/encender »» pág. 182
- 4 Touchscreen (pantalla táctil) »» pág. 182

¹⁾ Si su vehículo no equipa Full Link*, al pulsar la tecla aparecerá en la pantalla un mensaje de aviso de que usted puede activar esa función en un Servicio Oficial de su confianza.

Menús principales

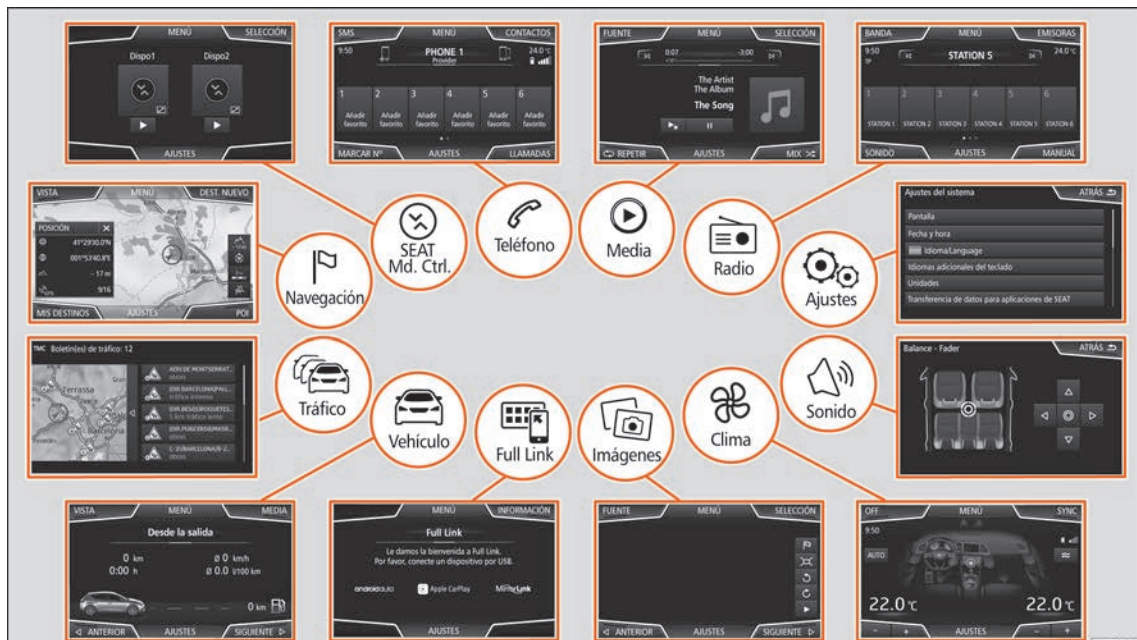


Fig. 175 Resumen de los menús (estos menús dependen del equipo en cuestión).

BGS-0144



Radio »»» pág. 201

Menú principal RADIO »»» pág. 201
 Servicios de datos por radio RDS »»» pág. 202
 Modo de radio digital »»» pág. 203
 Teclas de memoria »»» pág. 205
 Memorizar logotipos de emisoras »»» pág. 205
 Seleccionar, sintonizar y memorizar emisoras »»» pág. 206
 Reproducción automática SCAN »»» pág. 207
 Información de tráfico TP »»» pág. 207
 Ajustes »»» pág. 208

Media »»» pág. 210

Soportes de datos y archivos »»» pág. 210
 Orden de reproducción »»» pág. 214 »»» pág. 214
 Cambiar la fuente de media »»» pág. 216
 Cambiar de pista »»» pág. 217
 Selección de un álbum por carátula »»» pág. 217
 Selección de una pista de una lista de pistas »»» pág. 218
 Vista de banco de datos »»» pág. 219
 Insertar o expulsar un CD o DVD »»» pág. 219
 Tarjeta de memoria »»» pág. 220
 Soporte de datos externo conectado al puerto USB »»» pág. 220
 Fuente de audio externa conectada a la toma multi-media AUX-IN »»» pág. 221
 Fuente de audio externa con Bluetooth® »»» pág. 222
 Imágenes »»» pág. 227
 Ajustes »»» pág. 228

Navegación »»» pág. 229

Destino nuevo »»» pág. 232
 Opciones de ruta »»» pág. 232 »»» pág. 233
 Mis destinos »»» pág. 234
 Destinos especiales (POI) »»» pág. 235
 Vista »»» pág. 236
 Ventana adicional »»» pág. 236
 Representación del mapa »»» pág. 237
 Boletines de tráfico y guía dinámica »»» pág. 237
 Navegación predictiva »»» pág. 238
 Importar vCards »»» pág. 239
 Navegación con imágenes »»» pág. 239
 Señales de tráfico »»» pág. 239
 Guía al destino en el modo Demo »»» pág. 239
 Ajustes »»» pág. 240
 Modo Offroad »»» pág. 242

Vehículo

Cuadro de instrumentos »»» pág. 244
 Sport »»» pág. 245
 Offroad »»» pág. 246
 Consumidores »»» pág. 246
 Datos de viaje »»» pág. 246
 Ecotrainer »»» pág. 247
 Estado del vehículo »»» pág. 248

Tráfico »»» pág. 237

Información del tráfico (TP) »»» pág. 207
 Boletines de tráfico y guía dinámica »»» pág. 237

Teléfono »»» pág. 249

Bluetooth® »»» pág. 250
 Vinculación »»» pág. 251
 Teclas de función »»» pág. 252
 Introducir número »»» pág. 254
 Agenda »»» pág. 255
 Mensajes cortos (SMS) »»» pág. 257
 Lista de llamadas »»» pág. 258
 Teclas de marcación rápida »»» pág. 258
 Ajustes »»» pág. 259

Sonido »»» pág. 187

Full Link »»» pág. 191

Requisitos »»» pág. 192
 Activación de Full Link »»» pág. 193
 Vinculación de dispositivos portátiles »»» pág. 194
 MirrorLink® »»» pág. 195
 Apple CarPlay™ »»» pág. 196
 Android Auto™ »»» pág. 196
 Preguntas frecuentes »»» pág. 197

SEAT Md. Ctrl. »»» pág. 198

Punto de acceso WLAN »»» pág. 199

Imágenes »»» pág. 227

Clima »»» pág. 171

Ajustes »»» pág. 185

Indicaciones generales para el manejo

Introducción



Fig. 176 Video relacionado

Si se modifican los ajustes pueden variar las indicaciones en la pantalla y puede que el sistema de infotainment se comporte de forma diferente a como se describe en este manual de instrucciones.

i Aviso

- Para utilizar las funciones del sistema de infotainment basta con pulsar una tecla o la pantalla.
- El software de los equipos depende del mercado en cuestión, puede que no estén disponibles todos los botones de función ni todas las funciones que se describen. Por lo tanto, si no aparece un botón de función mencionado, no se trata de un defecto del equipo.
- En función de las disposiciones legales del país en cuestión puede que algunas

funciones no estén disponibles en la pantalla a partir de una velocidad determinada.

- La utilización del teléfono móvil en el interior del vehículo puede provocar ruidos en los altavoces.
- En algunos países pueden existir restricciones en cuanto al uso de dispositivos con tecnología Bluetooth®. Para más información al respecto consulte a las autoridades locales.
- En vehículos con ParkPilot el volumen del audio se reduce automáticamente al engranar la marcha atrás. La reducción del audio puede ajustarse en el menú **Sonido** > **VoLumen**.

Esquema de los menús



Fig. 177 Menú principal

En la pantalla táctil del sistema de infotainment se pueden seleccionar los diferentes menús principales.

Pulse la tecla del infotainment **MENU** / para abrir la sinopsis de los menús.

La vista del menú principal en la pantalla táctil se puede modificar de "mosaico" a "carrusel" y viceversa mediante el menú **Ajustes** > **Pantalla** >>> pág. 185.

i Aviso

En función de la versión del infotainment, puede que hayan más iconos en la segunda página. En éste caso, para ver los iconos restantes pulse el botón función >>> **fig. 177** (flecha) o deslice horizontalmente el dedo sobre la pantalla.

Pulsadores giratorios y teclas del infotainment

Pulsadores giratorios

El pulsador giratorio izquierdo es el botón de encendido/apagado si se pulsa y el regulador del volumen si se gira.

Teclas del infotainment

Las teclas del equipo se representan en este manual con la palabra "tecla infotainment" y su función dentro de un rectángulo, por ejemplo, tecla del infotainment **MENU** / **>>>**

Las teclas del infotainment se utilizan *pulsándolas o manteniéndolas pulsadas*.

Encender y apagar

Al encender el sistema se inicia con el volumen con el que se apagó, siempre que éste no rebase el volumen de encendido máximo preajustado. Seleccione **Sonido > Volumen**.

El equipo se apagará automáticamente al extraer la llave del contacto o al pulsar el botón de encendido (dependiendo del equipamiento o del vehículo). Si se vuelve a encender el sistema de infotainment, éste se apagará automáticamente de nuevo transcurridos unos 30 minutos (apagado retardado).

i Aviso

- El sistema de infotainment pertenece al vehículo. No es posible utilizarlo en otro vehículo.
- Si ha desembornado la batería, antes de volver a encender el sistema de infotainment tiene que conectar el encendido.

Cambiar volumen básico

Subir o bajar el volumen o suprimir el sonido

Aumentar el volumen: gire el regulador del volumen \odot en el sentido de las agujas del reloj o bien gire la rulina izquierda del volante multifunción hacia arriba Δ .

Reducir el volumen: gire el regulador del volumen \odot en el sentido contrario al de las agujas del reloj o bien gire la rulina izquierda del volante multifunción hacia abajo ∇ .

Los cambios del volumen se representan en la pantalla por medio de una barra de volumen. El volumen se puede manejar desde los mandos en volante. En este caso, los cambios de volumen se representan en la pantalla del cuadro de instrumentos mediante una barra de volumen.

Algunos ajustes y adaptaciones del volumen se pueden preajustar. Seleccione **MENU / \equiv > Sonido > Volumen**.

Suprimir el sonido del sistema de infotainment

- Gire el regulador del volumen \odot en el sentido contrario al de las agujas del reloj hasta que se muestre M .
- **O BIEN:** pulse la rulina izquierda del volante multifunción.

Estando en modo Media (excepto AUX) se pausa la reproducción. En la pantalla se muestra M .

Manejo de los botones de función y de las indicaciones en la pantalla

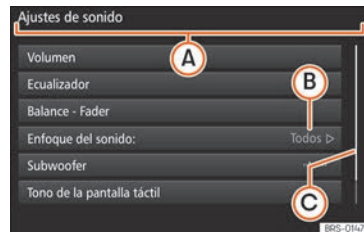


Fig. 178 Vista de algunos de los botones de función en la pantalla.

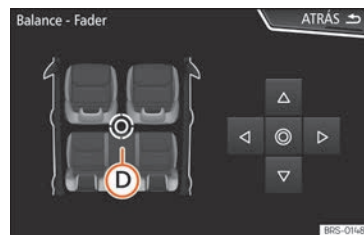


Fig. 179 Menú de ajustes de sonido

Las zonas activas de la pantalla táctil que representan una función se denominan “botones de función” y se utilizan *pulsándolos* en la pantalla o *manteniéndolos pulsados*.

Los botones de función se indican en este manual como “botón de función” y un símbolo de tecla (dentro de un rectángulo).

Estos activan funciones o abren submenús. En los submenús se muestra en la barra de título el menú seleccionado »» fig. 178 (A) en ese momento.

Los botones de función inactivos (en gris) no se pueden seleccionar.

Aumentar o reducir el tamaño de las imágenes visualizadas en la pantalla

El tamaño de la imagen del mapa de navegación y en la visualización de imágenes puede aumentarse o reducirse. Para ello deslice 2 dedos por la pantalla separándolos o juntándolos.

Cuadro general de las indicaciones y de los botones de función

Indicaciones y botones de función: utilización y efecto

- (A) En la barra de título se muestra el menú seleccionado u otros botones de función.
- (B) Púlselo para abrir otro menú.

Indicaciones y botones de función: utilización y efecto

- (C) La barra de desplazamiento se muestra a la derecha. Desplace la barra deslizando verticalmente el dedo »» pág. 183, **Abrir entradas de listas y buscar en listas**.

Cursor desplazable: Mueva el cursor deslizando el dedo por la pantalla.

O BIEN: Pulse en un punto de la pantalla hacia donde desea que se oriente el sonido.

- (D) **Cruz reticular fija:** Pulse sobre las flechas para desplazar el sonido según sus preferencias.

O BIEN: Pulse el botón central para situar el sonido estéreo en el centro del habitáculo

- (E) Púlselo en algunas listas para ir subiendo niveles paso a paso.

ATRÁS Tecla para volver al menú anterior o subir del nivel de carpetas.

▽ Pulsándolo se abre una ventana emergente (ventana de opciones) en la que se muestran otras opciones de ajuste.

✓ / □ Algunas funciones se activan ✓ o desactivan □ pulsando sobre esta casilla.

OK Púlselo para confirmar una entrada o una selección.

x Púlselo para cerrar una ventana emergente o una máscara de entrada.

Indicaciones y botones de función: utilización y efecto

- + / - Púlselos para cambiar ajustes paso a paso.
- (F) Mueva el botón desplazable por la pantalla deslizando el dedo.

Abrir entradas de listas y buscar en listas

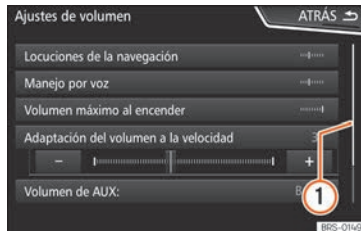


Fig. 180 Entradas de una lista de un menú de ajustes.

Las entradas de las listas pueden activarse pulsándolas en la pantalla o con el botón de ajuste.

Marcar entradas de una lista con el botón de ajuste y abrirlas

- Gire el botón de ajuste para buscar y seleccionar en la lista.



- Pulse el botón de ajuste para activar la entrada de la lista marcada.

Buscar en las listas (desplazando la pantalla)

La barra de desplazamiento se muestra a la derecha y su tamaño depende de las entradas de la lista »» fig. 180 ①.

- *Sobre la barra:* Pulse por encima o por debajo de la marca o deslice el dedo verticalmente sobre la marca hasta llegar a la posición deseada.

Máscaras de entrada con teclado en la pantalla



Fig. 181 Máscara de entrada con teclado en la pantalla.

El teclado en la pantalla sirven, por ejemplo, para introducir el nombre de una memoria,

seleccionar una dirección de destino o introducir un término para la búsqueda en listas extensas.

En la barra superior de la pantalla se encuentra la línea de entrada con el cursor. Aquí se mostrarán las entradas que se vayan realizando.

Máscaras de entrada de "texto libre"

En las máscaras de entrada de texto libre se pueden introducir letras, cifras y caracteres en cualquier combinación.

Máscaras de entrada para seleccionar una entrada almacenada (por ejemplo, una dirección de destino)

Solo se pueden introducir letras, cifras y caracteres que correctamente combinados correspondan a una entrada almacenada.

En la línea de entrada se van proponiendo las coincidencias »» fig. 181 ④. En el caso de los nombres compuestos se tiene que introducir también el espacio en blanco.

Cuadro general de los botones de función*

Icono y texto de función: utilización y efecto

Letras y cifras Púlselas para copiarlas en la línea de entrada.

Icono y texto de función: utilización y efecto

①	Púlselo para cambiar el teclado a otro idioma. Los idiomas del teclado se pueden seleccionar en el menú Ajustes del sistema > Idioma.
②	Púlselo para mostrar símbolos en el teclado.
③	Si son menos de 99, muestra el número de entradas seleccionables y pulsando abre la lista conforme a lo introducido.
④	Barra de desplazamiento, su tamaño depende del número de entradas coincidentes.
⑤	Manteniendo pulsada la tecla se muestran los caracteres especiales basados en dicha letra. Copie los caracteres deseados pulsándolos. Algunos caracteres especiales se pueden transcribir (por ejemplo, "AE" para "Ä").
—	Barra espaciadora
⌫	Borrar los caracteres de la línea de entrada, de derecha a izquierda.
⌫	Manténgala pulsada para borrar varios caracteres.
ATRÁS	Cerrar la máscara de entrada.

Indicaciones adicionales y opciones de visualización

Las indicaciones de la pantalla pueden variar en función de los ajustes y pueden ser diferentes a las que se describen aquí.

En la barra de estado de la pantalla se pueden mostrar, por ejemplo, la hora y la temperatura exterior actual.

Todas las indicaciones solo se podrán visualizar una vez reiniciado completamente el sistema de infotainment.

Asistente para la configuración inicial

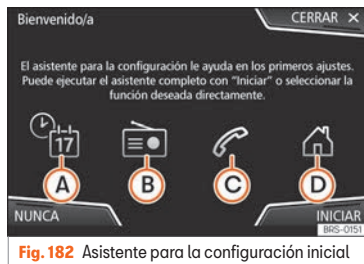


Fig. 182 Asistente para la configuración inicial

Le ayudará a configurar su sistema de Infotainment la primera vez que acceda a él.

Cada vez que conecte el sistema de Infotainment aparecerá la pantalla inicial de configuración »» fig. 182 si no ha configurado todos los parámetros o si no ha pulsado la tecla de función **NUNCA**.

Botón de función: función

CERRAR	Cierra el Asistente para la configuración, aparecerá el menú principal o el último modo en el que usted usó su sistema de Infotainment.
NUNCA	Desactiva la posibilidad de configurar el sistema de Infotainment. Para configurar el sistema deberá ir a: Ajustes del sistema y seleccionar Asistente para la configuración .
INICIAR	Inicia el asistente para la configuración.
A	Para configurar día y hora, si dispone de navegación se configura automáticamente por GPS.
B	Busca y memoriza las emisoras de radio con mejor recepción en ese momento en todas las bandas disponibles.
C	Vincula su teléfono móvil al sistema de Infotainment.
D ^{a)}	Añadir la dirección de casa mediante la posición actual o la introducción manual de una dirección.

Botón de función: función

ANTERIOR	Anterior o siguiente parámetro a configurar. Cuando se ha configurado algún parámetro la única forma de volver a configurarlo es desde el menú principal, pulsando sobre él, no mediante las teclas Anterior/Siguiente. Cuando configure algún parámetro, sobre él aparecerá <input checked="" type="checkbox"/> .
SIGUIENTE	
FINALIZAR	Una vez aplicado uno o más ajustes, en el menú principal del asistente, finalizar la configuración. Si no ha ajustado todos los parámetros, la próxima vez que conecte el sistema de Infotainment se iniciará el Asistente para la configuración inicial.

a) Sólo válido para Navi System y Navi System Plus.

Ajustes de menú y del sistema

En función del país y del equipo en cuestión, y dependiendo del equipamiento del vehículo, varía la selección de los ajustes posibles.

- Pulse la tecla del infotainment **MENU / 999** y seguidamente pulse el botón de función **(AJUSTES)**.

Pulse el botón de función del menú principal o de las funciones para las que desea realizar los ajustes. Todos los ajustes se aplican automáticamente al cerrar los menús. »

Botón de función: función

Pantalla: Para realizar los ajustes de la pantalla.

Menú: Para seleccionar el modo de visualización del menú principal (**Mosaico** o **Carrusel**).

Desconexión de la pantalla (en 10 s): Si esta función está activa y el sistema de infotainment no se utiliza, se desconectará la pantalla transcurridos aprox. 10 segundos automáticamente. Pulsando en la pantalla o presionando una de las teclas del infotainment se volverá a encender la pantalla.

Brillo: Para seleccionar el nivel de brillo de la pantalla.

Día/Noche: Para seleccionar el tipo de visualización (**Día**, **Noche** o **Automático**).

Tono de la pantalla táctil: El tono de confirmación al pulsar un botón de función está activo.

Mostrar hora en el modo de espera: En el modo de espera se muestra la hora en la pantalla del sistema de infotainment.

Fecha y hora: Realizar los ajustes de la hora y de la fecha.

Fuente horaria: Para seleccionar la fuente de la hora (GPS o manual).

GPS: La hora y la fecha se pueden seleccionar por medio del botón de función **Franja horaria**. En este caso los botones de función **Hora** y **Fecha** para la introducción manual no estarán activos.

Manual: La hora y la fecha podrá ajustarse manualmente con los botones de función **Hora** y **Fecha**.

Botón de función: función

Hora: Para ajustar la hora manualmente.

Franja horaria: Para ajustar la franja horaria deseada.

Formato de la hora: Para seleccionar el formato de la indicación de la hora (12 o 24 horas).

Fecha: Para ajustar la fecha actual.

Formato de la fecha: Para seleccionar el formato de la indicación de la fecha (**DD . MM . AAAA**, **AA-MM-DD** o bien **MM-DD-AA**).

Idioma/Language: Para seleccionar el idioma deseado para los textos y las locuciones en el sistema de manejo por voz.

Idiomas adicionales del teclado: Para seleccionar los idiomas adicionales del teclado.

Unidades: Para fijar las unidades de medida de las indicaciones del vehículo: distancia, velocidad, temperatura, volumen, consumo y presión.

Transferencia de datos para aplicaciones de SEAT

Transferencia de datos para aplicaciones de SEAT: Permite el intercambio de datos entre el vehículo y las aplicaciones de SEAT. No son datos de carácter personal.

Manejo con aplicaciones: Cambia el nivel de interacción con las aplicaciones.

Botón de función: función

Desactivar: Limita funciones específicas que requieren un mayor nivel de seguridad.

Confirmar: Permite el 100% de funciones de la app, teniendo que confirmar ciertas acciones específicas sobre el sistema Infotainment.

Permitir: Permite la ejecución desde la app de todas las funciones disponibles.

Manejo por voz: Para efectuar los ajustes del manejo por voz ►►► **pág. 188**.

Retirar con seguridad: Para expulsar el soporte de datos (tarjeta SD/USB) del sistema. Tras expulsar el soporte de datos correctamente del sistema, el botón de función pasa a estar inactivo (color gris).

Ajustes de fábrica: Al restablecer el estado original de fábrica se **borran** las **entradas y ajustes realizados** en función de los ajustes seleccionados.

Bluetooth: Para realizar los ajustes del Bluetooth ►►► **pág. 259**.

WLAN^{pl}: Para realizar los ajustes del punto de acceso WLAN ►►► **pág. 225**.

Información del sistema: Visualización de la información del sistema (núm. de aparato, versiones del hardware y software).

Actualizar: Para actualizar los datos de navegación ►►► **pág. 229** **No** extraiga la tarjeta de memoria mientras se están instalando los datos de navegación.

Copyright: Información sobre los derechos de autor.

Botón de función: función

Asistente para la configuración: Abre el asistente para la configuración inicial del sistema de Infotainment.


^{a)} Solo disponible para el modelo: Navi System Plus.

Aviso

Para el funcionamiento correcto del sistema de infotainment es importante que la hora y la fecha del vehículo estén ajustadas correctamente.

Ajustes de volumen y sonido

En función del país y del equipo en cuestión, y dependiendo del equipamiento del vehículo, varía la selección de los ajustes posibles.

- Pulse la tecla del infotainment **MENU / ** y seguidamente pulse el botón de función **Sonido**.
- Pulse el botón de función del menú principal para el que se han de realizar los ajustes. Todos los ajustes se aplican instantáneamente.

Cuadro general de las indicaciones y de los botones de función

Botón de función: función

Volumen: Para realizar los ajustes del volumen.

Botón de función: función

Avisos: Para fijar el volumen de reproducción de los avisos, por ejemplo los avisos de tráfico.

Locuciones de la navegación: Para ajustar el volumen de reproducción de las recomendaciones acústicas para la conducción.

Manejo por voz: Para fijar el volumen de reproducción del manejo por voz.

Volumen máximo al encender: Para fijar el volumen máximo al encender el equipo.

Adaptación del volumen a la velocidad (GALA): Para fijar el grado de adaptación del volumen en función de la velocidad. El volumen del audio se irá incrementando automáticamente conforme aumenta la velocidad del vehículo.

Atenuar volumen Entertainment al aparcar: Para ajustar la reducción deseada del volumen de audio con el ParkPilot activo.

Atenuar vol. Entertainment (locuc. navegación): Ajusta el volumen de reproducción cuando hay una locución de navegación.

Volumen: Para fijar el volumen de reproducción de las fuentes de audio conectadas por medio de la toma multimedia AUX-IN (**Bajo, Medio** o bien **Al to**). Véase también **>>> pág. 187, Cuadro general de las indicaciones y de los botones de función.**

Audio Bluetooth: Para fijar el volumen de reproducción de las fuentes de audio conectadas por Bluetooth® (**Bajo, Medio** o bien **Al to**). Véase también **>>> pág. 187, Cuadro general de las indicaciones y de los botones de función.**

Botón de función: función

Equalizador: Para ajustar las propiedades del sonido.

Balance - Fader: Para ajustar la distribución del sonido. El cursor indica la distribución actual del sonido en el habitáculo. Para modificar la distribución del sonido, pulse brevemente en la vista del habitáculo sobre la posición deseada o utilice las teclas con flecha para realizar la modificación paso a paso. Para centrar la distribución del sonido en la vista del habitáculo, pulse el botón de función central situado entre las flechas.

Enfoque del sonido: Optimiza el sonido en el habitáculo.

Subwoofer*: Ajusta el volumen del altavoz de subgraves.

Tono de la pantalla táctil: El tono de confirmación al pulsar un botón de función está activo.

Desactivar locuciones de navegación en llamada: Durante una conversación telefónica no se emitirán las recomendaciones acústicas para la conducción.

Adaptar el volumen de reproducción de fuentes de audio externas

Si desea aumentar el volumen de reproducción de la fuente de audio externa, baje antes el volumen básico en el sistema de infotainment.

Si la fuente de audio conectada se escucha **muy baja**, aumente el **volumen de salida** en la fuente de audio externa. Si no es suficiente, **>>**

regule el **volumen de entrada** a **medio** o **alto**.

Si la fuente de audio externa conectada se escucha **demasiado fuerte** o **distorsionada**, reduzca el **volumen de salida** en la fuente de audio externa. Si no es suficiente, regule el **volumen de entrada** a **medio** o **bajo**.

Manejo por voz

Funcionamiento

✓ No disponible para el modelo: Media System Colour



Fig. 183 Manejo por voz: pantalla principal

Muchas de las funciones de la radio, media, teléfono y navegación pueden realizarse mediante órdenes por voz.

El manejo por voz del sistema de infotainment tan sólo estará disponible para el idioma se-

leccionado en *Ajustes del sistema* »» pág. 185.

• Ajustes del manejo por voz »» pág. 190.

Iniciar y detener el manejo por voz

• Para activar el manejo por voz, pulse brevemente la tecla del volante multifunción Ω .

• Al activar el manejo por voz sonará un tono de inicio de diálogo y se mostrará la pantalla principal de control por voz, »» fig. 183, (la pantalla principal aparecerá en el formato seleccionado en *Ajustes del manejo por voz* »» pág. 190). Las indicaciones habladas le guían a través del siguiente "diálogo".

• Pronuncie la orden deseada y siga las instrucciones del "diálogo". A menudo puede activarse una función mediante diversas órdenes habladas. En caso de duda, pruebe a pronunciar una orden o diga **Ayuda**.

• Cuando se efectúe una acción (p.ej., llamar a un contacto), el manejo por voz finaliza automáticamente, deberá activarlo nuevamente si desea continuar con él. Existen ciertas órdenes tras las que el manejo por voz no finaliza y espera con un **¿Qué desea hacer ahora?**.

• Para finalizar manualmente el manejo por voz, mantenga pulsada la tecla Ω hasta que suene la señal de confirmación correspondiente, o bien, puede realizar dos pulsaciones breves en la tecla Ω , o bien, pulsando el bo-

tón de función X en la esquina superior derecha de la pantalla.

• Asimismo se puede finalizar el manejo por voz pronunciando las órdenes: **Finalizar** o **Cancelar**.

Ayuda para el manejo por voz






Se recomienda escuchar la Ayuda la primera vez que se utilice el manejo por voz.

• Active el manejo por voz Ω .


• Pronuncie la orden **Ayuda** para iniciarla en el idioma indicado en **Ajustes del sistema**, y siga las instrucciones del diálogo. La orden **Ayuda** también se puede pronunciar seguida de una función del sistema de infotainment, como, por ejemplo, **"Ayuda con la navegación"**.


Interacción con el modo de diálogo


Iconos en esquina superior izquierda:


-  El sistema espera una orden del usuario.
-  El sistema ha reconocido una orden y actuará en breve.
-  El sistema transmite una orden hablada y confirma la orden dada.
-  El sistema está modo pausa. (max 3 minutos).
-  Δ / ∇ Ocultar o mostrar menú control por voz »» fig. 183.

Manejo durante el diálogo

Mientras el sistema de infotainment transmite una indicación hablada, en la pantalla del mismo se mostrará el símbolo .

- Se puede parar la locución pulsando el icono superior izquierdo de la pantalla o la tecla  y se reanuda el reconocimiento de voz para el usuario.

IMPORTANTE: El sistema reconocerá un orden SOLO cuando el símbolo  se muestre como "activo" en el cuadro o en la pantalla táctil.

Si se equivoca al pronunciar una orden, o bien la pronuncia incompleta, con lo cual no se produce ningún efecto, puede repetir la orden. El símbolo  permanece activado.


- Pulse brevemente la tecla  para repetir la orden.

Indicaciones para el manejo por voz

Para un funcionamiento óptimo del manejo por voz, siga las siguientes indicaciones:

- Hable, dentro de lo posible, con lentitud y claridad. El sistema no reconocerá palabras pronunciadas sin claridad, así como palabras y cifras en las que falten sílabas.
- Los números de teléfono deberán indicarse cifra a cifra o por bloques de números dichos por unidades, decenas o centenas.

- Hable con un volumen normal, sin entonar exageradamente, ni realizar pausas largas.
- Evite ruidos exteriores y en las cercanías (por ejemplo, conversaciones dentro del vehículo). Cierre todas las puertas, ventanillas y el techo corredizo.
- No oriente el aire de los difusores hacia el techo del habitáculo.
- Si circula a gran velocidad, hable un poco más alto.

Al activar el control por voz el sistema le lleva a la pantalla principal  fig. 183 en el que aparecerán los contextos en los que funciona el sistema y las órdenes principales.

A partir de aquí usted podrá ordenar al sistema en que contexto quiere actuar o directamente dar una orden de voz.

Al seleccionar cada uno de los contextos (Navegación, Teléfono, Radio, Media, Manejo por voz) aparecerá un menú en el que se relacionan las principales órdenes y, dentro de cada una de ellas, breves explicaciones de como llevarlas a cabo a modo de ayuda.

Manejo por voz (RADIO)

Efecto	Orden de voz
ESCUCHAR RADIO	Escuchar radio
SELECCIONAR EMISORA	Emisora NAME STATION 1 Sintonizar emisora


Efecto	Orden de voz
SELECCIONAR FRECUENCIA	Frecuencia 87.9
	Sintonizar frecuencia
CAMBIO DE BANDA	Banda FM
	Cambiar banda

Manejo por voz (MEDIA)

Efecto	Orden de voz
SELECCIÓN DE FUENTES	Reproducir Jukebox ^{a)}
	Escuchar CD
SELECCIÓN DE MÚSICA	Seleccionar pista / álbum / intérprete / género
REPRODUCIR TÍT. SIMILAR ^{a)}	Reproducir títulos similares

^{a)} Solo disponible para el modelo: Navi System Plus

Manejo por voz (TELÉFONO)

Efecto	Orden de voz
LLAMAR A CONTACTOS	Llamar a Nombre Apellido Fijo
	Llamar a Nombre Apellido Móvil
LLAMAR A NÚMEROS	Llamar al 01234
	Llamar al número 

Efecto	Orden de voz
LISTA DE LLAMADAS	Mostrar todas las llamadas
	Llamadas perdidas
REMARCACIÓN	Remarcación
LLAMAR AL BUZÓN DE VOZ	Llamar al buzón de voz
SMS	Leer SMS
SERVICIO	Llamada de asistencia
INFORMACIÓN	Llamada de información


Manejo por voz (NAVEGACIÓN)*

Efecto	Orden de voz
INTROD. DE LA DIRECCIÓN	Introducir dirección
	Guía hacia Ciudad, Calle, número ^{a)}
BÚSQUEDA DE DEST. ESPEC. ^{a)}	Busca aparcamientos
	Busca restaurantes cerca de destino
DIRECCIÓN DE CASA	Dirección de casa
ÚLTIMOS DESTINOS	Últimos destinos
NAVEGACIÓN A CONTACTOS	Guía hacia Nombre Apellido

Efecto	Orden de voz
GUÍA AL DESTINO	Iniciar guía al destino
	Información de la ruta

^{a)} Solo disponible para el modelo: Naví System Plus


Manejo por voz

Efecto	Orden de voz
MANEJO POR VOZ	Repita, por favor
	Atrás
	Menú principal
	Cancelar manejo por voz
	Interrumpir manejo por voz
AYUDA	Ayuda
	¿Qué puedo decir?
TECLA DE VOZ 	

Aviso

Durante las maniobras de aparcamiento el manejo por voz no está disponible

Ajustes del manejo por voz

- Pulse la tecla de infotainment  > **Ajustes** > **Manejo por voz**.

Al cerrar un menú, los cambios se efectuarán automáticamente.

Tecla de función: función

Comandos ejemplo [sistema infotainment]: Visualización de los ejemplos de control por voz en la pantalla del sistema infotainment.

Comandos ejemplo [cuadro instrum.]^{a)}: Visualización de los ejemplos de control por voz en el cuadro de instrumentos.

Tono de inicio del manejo por voz: al activar el manejo por voz se emitirá una señal. Pulse para desactivar la señal.

Tono de fin del manejo por voz: al desactivar el manejo por voz se emitirá una señal. Pulse para desactivar la señal.

Tono de entrada en el diálogo: el tono de introducción para confirmar una orden está activado.

Tono de finalización en el diálogo: el tono de finalización para confirmar una orden está desactivado.

^{a)} Disponible según equipamiento

Conectividad

Transferencia de datos

Introducción al tema

Esta comunicación puede permitir lectura y/o escritura de datos.

Desde el menú **AJUSTES > Transferencia de datos para aplicaciones de SEAT** se encuentra una casilla de verificación para activar o desactivar la función, y un menú desplegable denominado **Manejo con aplicaciones** que regula el nivel de interacción de las Apps sobre el Sistema.

Full Link*

Descripción de la tecnología Full Link

✓ No disponible para el modelo: Media System Colour



Fig. 184 Video relacionado

La conexión con Full Link se lleva a cabo a través del cable USB.

El sistema Full Link agrupa aquellas tecnologías que permiten la comunicación entre el Sistema Infotainment y dispositivos móviles:

- MirrorLink®
- Android Auto™
- Apple CarPlay™

Interfaces

Para acceder al sistema Full Link pulse la tecla del infotainment o bien, pulse la tecla del infotainment **MENU /** y seguidamente seleccione el contexto **Full Link**.

⚠ ATENCIÓN

Aquellas aplicaciones que no sean adecuadas o que se ejecuten de forma incorrecta pueden provocar daños en el vehículo, accidentes y lesiones graves.

- SEAT recomienda utilizar las Apps que SEAT ofrece para este vehículo.
- Para el uso completo de las Apps de SEAT es necesario activar la opción de **Ajustes > Transferencia de datos para aplicaciones de SEAT**.
- El nivel de interacción de las Apps sobre el sistema debe ser: **Permitir**.
- Proteja el terminal móvil con sus aplicaciones de un uso indebido.

- Nunca realice modificaciones en las aplicaciones.
- Consulte el manual de instrucciones del terminal móvil.

⚠ ATENCIÓN

La utilización de aplicaciones mientras se conduce puede distraer la atención del tráfico. Cualquier distracción del conductor puede dar lugar a un accidente y a que se produzcan lesiones.

- Conduzca siempre prestando la máxima atención al tráfico y de forma responsable.

ⓘ CUIDADO

- En los lugares donde rigen normas especiales o está prohibido el uso de móviles, deberá permanecer siempre desconectado. La radiación que emite el móvil cuando está encendido puede provocar interferencias en equipos técnicos y médicos sensibles, pudiendo incluso provocar un funcionamiento anómalo o una avería de los mismos.
- SEAT no se hace responsable de los daños que se ocasionen en el vehículo por la utilización de aplicaciones de mala calidad o defectuosas, la programación insuficiente de las aplicaciones, la cobertura insuficiente de la red, la pérdida de datos durante la transmisión o el uso indebido de móviles.



i Aviso

- El uso de la tecnología Full Link podría aumentar su tarifa de datos.
- SEAT recomienda utilizar el dispositivo conectado a Full Link con un nivel de carga de batería elevado.
- SEAT recomienda tener correctamente configurado los ajustes de "Fecha y hora" para el uso de Full Link. Seleccione Ajustes > Fecha y Hora.
- Las aplicaciones de SEAT están orientadas a comunicación con el vehículo e interacción con él a través de conexión Full Link.
- En www.seat.com o en los concesionarios SEAT obtendrá información acerca de los requisitos técnicos, dispositivos compatibles, aplicaciones adaptadas y disponibilidad.

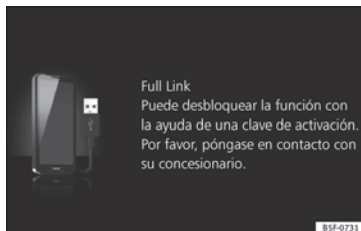
¿Full Link está bloqueado?

Fig. 185 Mensaje en la pantalla del sistema infotainment.

Su vehículo no dispone de Full Link, deberá adquirirlo como accesorio en su concesionario SEAT »» **fig. 185.**

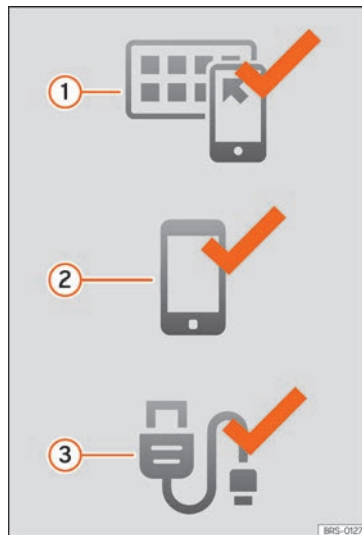
Requisitos para Full Link

Fig. 186 Requisitos Full Link

- ① **Full Link Activado:** Si no tiene la funcionalidad Full Link en su vehículo consulte con su Servicio Autorizado donde la podrá adquirir como accesorio.
- ② **Teléfono Compatible.** Consulte las webs de MirrorLink®, Android Auto™ o

Apple CarPlay™ para confirmar que su teléfono es compatible con el sistema

Mirror Link

- Compruebe compatibilidad de Smartphones: www.mirrorlink.com/phones
- MirrorLink® 1.1 o superior
- Alguna de las Apps certificadas por SEAT o el CCC deben estar instaladas en el dispositivo.

Android Auto

- Compruebe compatibilidad de Smartphones. Android Auto™: www.android.com/auto/
- Android 5.0 (Lollipop) o superior
- Instalar Android Auto™ App

Apple CarPlay

- Compruebe compatibilidad de Smartphones. Apple CarPlay™: www.apple.com/ios/carplay/
- iPhone 5 o superior y iOS 7.1 o superior
- Activar SIRI asistente personal (mirar ajustes de teléfono)

- 3 **Cable USB conectado coche-teléfono:** Utilice el cable USB homologado y suministrado con el teléfono.

Activación de Full Link



Fig. 187 Ajustes Full Link



Fig. 188 Menú Full Link

Para establecer la conexión del Smartphone con Full Link, no es necesario conexión de datos vía Wifi o vía SIM.

Para tener todas las funcionalidades de las aplicaciones, será necesario tener conexión a datos, vía Wifi o vía SIM¹⁾.

Para utilizar Full Link, proceder como sigue:

- Encienda el equipo de Infotainment
- Conecte el Smartphone al puerto USB del vehículo mediante un cable USB »» pág. 261.
- En el menú principal de los ajustes de Full Link seleccione **Activar transferencia de datos para aplicaciones de SEAT** »» fig. 187. »

¹⁾ Podrán existir cargos adicionales al usar la conexión de datos para transferir las aplicaciones del Smartphone a Full Link. Por favor, consulte las tarifas con su operador.

Por último, aparecerá un mensaje informando que si se conecta el dispositivo se iniciará la transferencia de datos. Por favor, tenga en cuenta que si el dispositivo móvil está conectado al vehículo se transfieren datos. Se debe pulsar **OK**. Una vez seleccionado, ya se puede utilizar la tecnología compatible con su dispositivo.

i Aviso

Dependiendo del teléfono es necesario desbloquearlo para que se produzca la conexión.

¿Qué hacer si no se conecta?

Reinicie el dispositivo móvil.

Compruebe el cable USB. Compruebe si el cable USB está dañado. Compruebe que las dos conexiones (USB/micro USB) no estén dañadas o deterioradas.

Verifique la correcta conexión de los puertos USB. Compruebe que el puerto USB del vehículo y del dispositivo no estén dañados y/o deteriorados.

- Limpie los puertos USB (dispositivo y vehículo).

- Inténtelo con otro dispositivo móvil compatible.
- Reemplace el puerto USB en un concesionario autorizado de SEAT.
- Repare o reemplace el dispositivo móvil.

Vinculación de dispositivos portátiles que admiten las tecnologías de MirrorLink®, Android Auto™ y/o Apple CarPlay™



Fig. 189 Menú Full Link

Cuando se entra por primera vez en Full Link se muestran las tecnologías disponibles para vincular el dispositivo portátil.

Una vez el dispositivo se conecta mediante USB el sistema le ofrecerá las tecnologías disponibles para establecer la conexión.

En el caso de conexión simultánea de dos dispositivos con sistemas operativos diferentes, se dará la opción de seleccionar con cual se hará la conexión »» **fig. 189**.

Vista de la lista de dispositivos

Los dispositivos iPhone™ sólo soportan Apple CarPlay™.

Existen dispositivos Android que soportan MirrorLink® y Android Auto™.

Tenga en cuenta que el dispositivo, una vez conectado, no estará disponible como fuente de audio.

Ajustes de Full Link

Botón de función: función

Activar transferencia datos para aplicaciones de SEAT: Permitir el intercambio de información entre el vehículo y aplicaciones autorizadas por SEAT.

Last Mode

Si se cesa la conexión del teléfono sólo desenchufando el cable, la próxima vez que se conecte el dispositivo, la sesión se iniciará sin

necesidad de que el usuario lleve a cabo acción alguna¹⁾.

Información

Consulte el manual del dispositivo móvil.

Dependen de cada tecnología:

1. Disponibilidad en un país
2. Aplicaciones de terceros

Para más información:

MirrorLink®:
www.mirrorlink.com

Apple CarPlay™:
www.apple.com/ios/carplay

Android Auto™:
www.android.com/auto

Aviso

- Para utilizar la tecnología de Android Auto™ es necesaria la descarga de la aplicación Android Auto™ localizada en Google Play™.
- Solo se podrán usar aquellas aplicaciones compatibles dependiendo de la tecnología conectada.

MirrorLink®

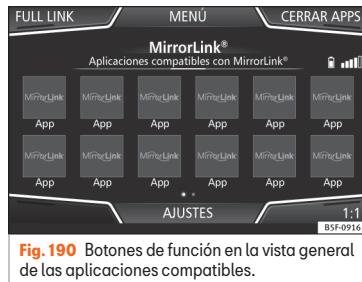


Fig.190 Botones de función en la vista general de las aplicaciones compatibles.



Fig.191 Otros botones de función de MirrorLink.

MirrorLink® es un protocolo con el que se puede comunicar un dispositivo con el sistema de infotainment.

Con él es posible representar y manejar contenidos y funciones del dispositivo en la pantalla del sistema de infotainment.

Para evitar distraer al conductor, durante la marcha solo se pueden utilizar aplicaciones adaptadas especialmente **»» ⚠ en Descripción de la tecnología Full Link de la pág. 191.**

Requisitos

Para la utilización de MirrorLink® se tienen que cumplir los siguientes requisitos:

- El dispositivo tiene que ser compatible con MirrorLink®.
- En función del dispositivo utilizado tiene que estar instalada una aplicación adecuada para la utilización de MirrorLink®.

Iniciar la conexión

- Para iniciar la conexión con el dispositivo sólo es necesario conectarlo mediante el cable USB al sistema de infotainment.
- Aparecerá una ventana emergente que solicitará la aceptación del dispositivo. **»»**

¹⁾ Salvo que el dispositivo necesite desbloquear la pantalla para establecer la conexión.

Botones de función e indicaciones posibles

Botón de función: función	
Full Link	Para volver al menú principal de Full Link.
CERRAR APPS	Púlselo para cerrar las aplicaciones abiertas. Seguidamente pulse las aplicaciones que desea cerrar o el botón de función Cerrar todo para cerrar todas las aplicaciones abiertas.
1 : 1	Púlselo para pasar a la pantalla del dispositivo móvil.
AJUSTES	Para abrir los ajustes de Full Link
» fig. 191 ①	Púlselo para volver al menú principal de MirrorLink®.
» fig. 191 ②	Púlselo para que se muestren los botones de función en el margen inferior derecho o superior derecho de la pantalla.
» fig. 191 Δ / ▷ O BIEN: Botón de ajuste derecho	Permite ocultar o mostrar los botones ① y ②

Ajustes de MirrorLink®

Botón de función: función	
Activar ventanas emergentes de MirrorLink:	Permite ventanas emergentes de MirrorLink™ de aquellas aplicaciones que lo soporten.

Apple CarPlay™*

✓ Válido para teléfonos móviles iPhone™ compatibles. Asimismo los teléfonos móviles iPhone™ sólo soportan Apple CarPlay™

Apple CarPlay™ es un protocolo con el que se puede comunicar un dispositivo con el sistema de infotainment.

Con él es posible representar y manejar contenidos y funciones del dispositivo en la pantalla del sistema de infotainment.

Requisitos

Para la utilización de Apple CarPlay™ se tienen que cumplir los siguientes requisitos:

- Asegúrese en su dispositivo de no tener restringido Apple CarPlay™ en: **Ajustes > General > Restricciones > CarPlay > ON.**
- El dispositivo móvil tiene que ser compatible con Apple CarPlay™.

Iniciar la conexión

Para iniciar la conexión con el dispositivo sólo es necesario conectarlo mediante el cable USB al sistema de infotainment.

- Aparecerá una ventana emergente que solicitará la aceptación del dispositivo.
- En caso de iniciar la sesión bajo la tecnología Apple CarPlay™ no será posible vincular

otro dispositivo vía Bluetooth®. Aparecerá en el menú principal **Teléfono** el aviso siguiente:

Por favor, desconecte primero Apple CarPlay, para poder conectar otro teléfono móvil.

Con una pulsación larga sobre la tecla Ω del volante multifunción se iniciará el "motor" de voz de Apple™.

Para volver al contenido básico del sistema de infotainment, pulse el icono **SEAT**.

Android Auto™*

✓ Válido para teléfonos móviles Android compatibles

Android Auto™ es un protocolo con el que se puede comunicar un dispositivo con el sistema de infotainment.

Con él es posible representar y manejar contenidos y funciones del dispositivo en la pantalla del sistema de infotainment.

Requisitos

Para la utilización de Android Auto™ se tienen que cumplir los siguientes requisitos:

- El dispositivo móvil tiene que ser compatible con Android Auto™.
- El dispositivo móvil debe tener descargada e instalada la aplicación de Android Auto™.

Iniciar la conexión

Para iniciar la conexión con el dispositivo sólo es necesario conectarlo mediante el cable USB al sistema de infotainment y seguir las instrucciones del dispositivo a vincular.

- La primera conexión a Android Auto™ se ha de realizar con el vehículo parado.
- Una vez aceptada la ventana emergente sobre la aceptación de transferencia de datos entre coche y dispositivo, aparecerá un mensaje que solicitará que compruebe en el dispositivo móvil las confirmaciones necesarias para vincularlo al sistema de infotainment
- En caso de iniciar la sesión bajo la tecnología Android Auto™ el dispositivo también se conecta automáticamente vía Bluetooth® al sistema de infotainment y no será posible vincular ningún otro dispositivo vía Bluetooth®.

Con una pulsación larga sobre la tecla de volante multifunción se iniciará el "motor" de voz de Android™.

Para volver al contenido básico del sistema de infotainment, pulse la tecla .

Aviso

Algunos dispositivos requieren de un cambio del modo de conexión USB para la utilización de Android Auto™.

- **Asegúrese que su dispositivo se encuentra en "Modo de transferencia de medios**

[MTP]™ antes de ser conectado con el sistema Infotainment.

Aviso

Android Auto™ requiere del uso de los servicios de Google™, así como de algunas aplicaciones básicas del sistema Android.

- **Asegúrese de tener siempre actualizado al último nivel los servicios de Google™ para el uso de la tecnología.**

Preguntas frecuentes sobre Full Link

¿Cuál es el método de conexión?

Cable USB.

¿El cable USB será suministrado con el vehículo?

No. Se recomienda utilizar el cable USB suministrado con el dispositivo.

¿Existe la posibilidad de navegar?

En cada una de las tecnologías de Full Link es posible navegar si en su país la tecnología está disponible y tiene alguna App de Navegación.

¿Cuál es la diferencia de utilizar un navegador del sistema Full Link (vía dispositivo) en lugar de otro navegador?

Ventajas: Actualizaciones diarias.

Desventajas: el consumo de datos, fallos en la recepción.

¿Puedo enviar mensajes de voz?

Con aplicaciones certificadas permite responder, no enviar.

¿Qué aplicaciones estarán visibles mientras se conduce?

Dependiendo de la tecnología:

- para MirrorLink®: las Apps certificadas por SEAT y el CCC,
- para Android Auto™: las Apps seleccionadas por Google™,
- para Apple CarPlay™: las Apps seleccionadas por Apple™.

¿Dónde puedo encontrar App's compatibles?

Las aplicaciones compatibles se muestran en los siguientes enlaces:

www.mirrorlink.com/
www.android.com/auto/
www.apple.com/ios/carplay/

¿Dónde puedo descargar las aplicaciones?

En Google Play™ para Android Auto™/MirrorLink® y en Apple Store™ para Apple CarPlay™.



Si Full Link deja de funcionar, ¿a dónde puedo acudir para repararlo?

Si el problema se encuentra en el coche, deberá acudir al concesionario. Si el problema se encuentra en el dispositivo móvil, deberá acudir a su proveedor de telefonía móvil.

¿WhatsApp estará certificado?

La situación de WhatsApp depende de la tecnología.

¿MirrorLink® está disponible en mi país?

Sí, MirrorLink® está disponible en todos los países y regiones donde SEAT se encuentra.

¿Cuáles son las diferencias entre MirrorLink®, Android Auto™ y Apple CarPlay™?

MirrorLink® no es compatible con Android Auto™ y Apple CarPlay™, ya que son diferentes tecnologías. Todos ellos coexisten desde Full Link, sin embargo Android Auto™ está diseñado para teléfonos con sistema operativo Android™ y Apple CarPlay™ para iPhone.

¿Es posible instalar MirrorLink® en un modelo anterior de SEAT?

No, no es posible.

¿Dónde puedo encontrar más información sobre Full Link?

En caso de dudas consulte los apartados de *Innovación/Conectividad* de nuestra página web: www.seat.es o bien www.seat.com o bien envíe su consulta a seat-responde@seat.es

SEAT Media Control*

Introducción

✓ No disponible para el modelo: *Media System Colour*



Con la aplicación **SEAT Media Control**¹⁾ se pueden manejar de forma remota algunas funciones parciales en el modo *Radio, Media y Navegación*. Se puede intercambiar información entre un dispositivo y el Sistema de Infotainment.

El manejo de las funciones se realiza mediante una Tablet o parcialmente un teléfono móvil.

Requisitos para el funcionamiento:

- Una Tablet o un teléfono móvil.
- La aplicación tiene que estar disponible en el dispositivo correspondiente.
- Tiene que estar establecida una conexión WLAN entre el Sistema de Infotainment y el dispositivo. Seleccione **Menu > Media > Ajustes > WLAN > Compartir conexión mediante WLAN > Configuración**.

Asegúrese de tener activada la transferencia de datos para aplicaciones:

- Desde el menú **AJUSTES > Transferencia de datos para Aplicaciones SEAT** se encuentra una casilla de verificación para activar o desactivar la función, y un menú desplegable denominado **Manejo con aplicaciones** que regula el nivel de interacción de las Apps sobre el Sistema. Seleccione **Menú > Ajustes > Transferencia de datos de dispositivos móviles**.

En la página web de SEAT o en los concesionarios SEAT obtendrá información acerca de los requisitos técnicos.

¹⁾ Su disponibilidad depende del país.

Las funciones de teléfono no forman parte de dicha aplicación.

- Información específica de la ubicación, por ejemplo, POIs.

pecialmente si se realiza en el extranjero [tasas de roaming, por ejemplo].

Transmisión de datos y funciones de control



Fig. 193 Menú principal SEAT Media Control

Con **SEAT Media Control** se puede manejar el Sistema de Infotainment desde otras plazas del vehículo en los modos *Radio* y *Media* y, en función del país y del equipo se puede intercambiar la siguiente información entre un dispositivo y el Sistema de Infotainment:

- Destinos de navegación.
- Información del tráfico.
- Contenidos de las redes sociales.
- Transmisión de audio.
- Indicación de datos del vehículo.

Punto de acceso WLAN*

Introducción

✓ No disponible para el modelo: Media System Colour

El Sistema de Infotainment puede utilizarse para compartir una conexión WLAN con hasta 8 dispositivos »» pág. 199, **Configuración para compartir conexión mediante WLAN.**


El Sistema de Infotainment también puede utilizar el punto de acceso WLAN de un dispositivo externo para poder ofrecer internet a los dispositivos conectados al punto de acceso (hospot) (cliente WLAN) »» pág. 200, **Configurar acceso a Internet.**

i Aviso

- La transmisión de datos necesaria puede ser de pago. Debido al gran volumen de datos que se intercambian, SEAT recomienda utilizar una tarifa plana para transmisión de datos. Los operadores de telefonía móvil pueden proporcionar información al respecto.
- Con el intercambio de paquetes de datos pueden generarse costes adicionales en función de su tarifa de telefonía móvil, es-

Configuración para compartir conexión mediante WLAN

Establecer la conexión con la red inalámbrica (WLAN)

- Pulse la tecla del Infotainment  y a continuación pulse el menú **Ajustes**.
- Active la red inalámbrica. Para ello pulse el botón de función **WLAN**.
- Active la red inalámbrica (WLAN) en el dispositivo a conectar, consulte para ello el manual de instrucciones del fabricante.
- Active la asignación del dispositivo de telefonía móvil en el Sistema de Infotainment. Para ello pulse el botón de función **Habilitar conexión WLAN** y active la casilla de verificación.
- Introduzca y confirme la clave de red que se muestra en el dispositivo.

Los siguientes ajustes se pueden realizar adicionalmente en el menú **Compartir conexión**:

- **Nivel de seguridad:** Con la codificación WPA2 se genera automáticamente una clave de red.

»

- **Clave de red:** Clave de red generada automáticamente. Pulse el botón de función para cambiar la clave de red manualmente. La clave de red ha de tener al menos 8 caracteres y un máximo de 63.
- **SSID:** Nombre de la red WLAN (32 caracteres como máximo).
- **No enviar nombre de red (SSID):** Active la casilla de verificación para desactivar la visibilidad de la red inalámbrica (WLAN).

Se establece la conexión WLAN (inalámbrica). Para concluir la conexión puede que sea necesario introducir otros datos en el dispositivo.

Repita este proceso para conectar otros dispositivos.

Wi-Fi Protected Setup (WPS)¹⁾

Wi-Fi Protected Setup permite crear una red inalámbrica local con codificación de forma sencilla y rápida.

- Establezca la conexión con la red inalámbrica (WLAN) »» pág. 225.
- Pulse la tecla WPS en el router WLAN hasta que el testigo comience a parpadear en el

router. Si el router WLAN no admite WPS la red se tiene que configurar manualmente.


- **O BIEN:** Mantenga pulsada la tecla WLAN en el router WLAN hasta que el testigo WLAN en el router comience a parpadear.
- Pulse la tecla WPS en el dispositivo WLAN. Se establece la conexión WLAN (inalámbrica).

Repita este proceso para conectar otros dispositivos.

Configurar acceso a Internet

El Sistema de Infotainment puede utilizar el punto de acceso WLAN de un dispositivo externo para establecer la conexión a Internet.

Establecer la conexión con la red inalámbrica (WLAN)

- Active y comparta un punto de acceso inalámbrico con internet en el dispositivo externo, consulte a este respecto el manual de instrucciones del fabricante.
- Pulse la tecla del Infotainment  y a continuación pulse el menú **Ajustes**; **O BIEN** acceda al modo **Media** o **SEAT Md. Ctrl.** y pulse el menú **AJUSTES**.

- Pulse en el menú **WLAN > Habilitar conexión WLAN** y active la casilla de verificación.
- Pulse el botón de función **Buscar** y seleccione el dispositivo deseado en la lista.
- Si fuera necesario introduzca la clave de red del dispositivo en el Sistema de Infotainment y confirme con **OK**.

Ajustes manuales:

- Para introducir manualmente los ajustes de red de un dispositivo (WLAN) externo.

Se establece la conexión WLAN (inalámbrica). Para concluir la conexión puede que sea necesario introducir otros datos en el dispositivo.

Aviso

Debido al gran número de dispositivos existentes no se puede garantizar que todas las funciones se ejecuten sin problemas.

¹⁾ Esta función depende del equipo y del país en cuestión.

Modos de funcionamiento

Radio

Video relacionado



Fig. 194 Modo Radio

Menú principal RADIO



Fig. 195 Menú principal RADIO.



Fig. 196 Modo Radio: lista de emisoras (FM).

Pulse la tecla del infotainment **MENU** / y seguidamente seleccione el contexto **Radio** para abrir el menú principal **RADIO** **fig. 195**.

Botones de función del menú principal RADIO

Botón de función: función	
	Teclas de memoria (1 a 18 ^a) memorias, 3 bancos (pantallas) pág. 205
BANDA	Seleccionar la banda.
EMISORAS	Lista con las emisoras de radio que se pueden sintonizar.
MANUAL	Seleccionar la frecuencia de forma manual.
VISTA	Seleccionar la información mostrada en pantalla. Solo disponible en el modo DAB.

Botón de función: función

AJUSTES	Menú de ajustes para la banda de frecuencias actual.
	Anterior o siguiente emisora memorizada o de la lista de emisoras. Ver Ajustes pág. 208 .
Scan	Detiene la búsqueda de emisoras (visible sólo si está en ejecución) pág. 208 .

^{a)} El modelo Media System Colour tiene 15 memorias.

Indicaciones e iconos posibles

Indicación: Significado

	Frecuencia o nombre de la emisora o del radiotexto. El nombre de la emisora y el radiotexto solo se visualiza con el RDS activo.
RDS desactivado	El servicio de datos por radio RDS está desactivado.
TP	La información de tráfico puede sintonizarse: seleccione Radio > Ajustes > Emisora de tráfico (TP) .
	No se puede sintonizar ninguna emisora con información de tráfico.
	La emisora de radio está memorizada en una tecla de memoria.

i Aviso

- Las bandas AM y DAB estarán disponibles según países y/o equipamiento. En ese caso no se mostrará el botón de función BAN-DA.
- En los subterráneos, túneles, zonas con edificios altos o de montaña la recepción de radio puede verse interferida.
- Las láminas o los adhesivos con capas metálicas sobre los cristales de las ventanillas pueden perturbar la recepción en los vehículos con antenas integradas en los cristales.
- Las emisoras de radio son responsables del contenido de la información que transmiten.

Servicios de datos por radio RDS (banda FM)

Fig. 197 Representación estándar: menú lista-
do de emisoras FM

El RDS (Radio Data System) o servicio de datos por radio ofrece información adicional en FM tal como la visualización del nombre de la emisora, el seguimiento automático de emisoras (AF), los textos emitidos por radio (Radiotexto), los avisos de tráfico (TP) y el tipo de emisora (PTY).

En función del país y del equipo en cuestión se podrá desactivar el RDS en el menú **Ajustes de FM** »» pág. 208.

Por lo general **sin RDS** no se dispone de los **servicios de datos de radio**.

Nombre de la emisora y seguimiento automático de emisoras

Si se dispone de la función RDS, en el menú principal **RADIO** y en la **Lista de emisoras** pueden visualizarse los nombres de las emisoras.

Las emisoras FM transmiten en distintas frecuencias regionales bajo el mismo nombre (por ejemplo, Station 3) otros contenidos de forma temporal o permanente.

Por lo general, el seguimiento automático de emisoras se encarga de cambiar durante la marcha a la frecuencia con mejor recepción de la emisora que se está sintonizando en ese momento. No obstante, esto puede provocar que se interrumpa una emisión regional.

El cambio automático de frecuencia y el seguimiento automático de emisoras se pueden desactivar en los **Ajustes de FM** »» pág. 208.

Fijar un nombre de emisora

En ciertos casos el nombre de la emisora es excesivamente largo. Este texto se puede bloquear/desbloquear pulsando unos 3 segundos sobre el nombre de la emisora hasta que se escuche una señal acústica (aparecerá/desaparecerá un punto a derecha e izquierda del nombre de la emisora).

Radiotexto

Algunas emisoras que disponen de RDS transmiten información adicional en texto, el denominado radiotexto.

El radiotexto se muestra en la mitad superior de la pantalla por encima de las teclas de memoria »» **fig. 195 A**.

La visualización del radiotexto puede desactivarse en los **Ajustes** »» **pág. 208**.

Orden de la lista de emisoras

Las emisoras que están disponibles en un momento determinado se muestran en la pantalla de lista de emisoras (tecla de función **EMISORAS**). Esta lista se puede ordenar por grupo de emisión, género o alfabéticamente »» **fig. 197**.

i Aviso

Debido a su infraestructura, en ciertos países la funcionalidad RDS estará limitada, no pudiendo disponer de avisos de tráfico (TP), seguimiento automático de emisoras (AF) y tipo de emisora (PTY).¹⁾

¹⁾ Depende del mercado y del equipo en cuestión.

Modo radio digital (DAB, DAB+ y audio DMB)*



Fig. 198 Visualización de las teclas de memoria en el modo DAB.



Fig. 199 Visualización de la información de la emisora en el modo DAB.

El sintonizador de radio DAB admite los estándares de transmisión DAB, DAB+ y audio DMB.

En Europa la radio digital se transmite a través de las frecuencias de la banda III (de 174 MHz a 240 MHz).

Las frecuencias se denominan "**canales**" y tienen una abreviatura (p. ej. **12 A**).

En un canal se agrupan varias emisoras DAB disponibles en un "**conjunto**".

Iniciar el modo de radio Digital

- Pulse en el menú principal **RADIO** el botón de función (**BANDA**) y seleccione (**DAB**).

Se reproducirá la última emisora DAB que estaba seleccionada, si aún se puede sintonizar en ese lugar.

La emisora DAB seleccionada se muestra en la barra superior de la pantalla, el conjunto de emisoras seleccionado se muestra debajo »» **fig. 198**.

Emisoras adicionales DAB (Secondary Service Components)

Algunas emisoras DAB ofrecen temporal o permanentemente **emisoras adicionales** »»

(por ejemplo, para la transmisión de eventos deportivos).

Las emisoras de DAB que contienen emisoras adicionales se identifican en la lista de emisoras mediante el símbolo ►.

Seleccionar emisoras adicionales

Pulse el nombre de la emisora principal en el menú principal DAB para seleccionar una emisora adicional. O bien, seleccione la emisora adicional de la lista de emisoras.

En el menú principal DAB se muestra el nombre de la emisora adicional sintonizada a la derecha junto al nombre abreviado de la emisora DAB principal.

Las emisoras adicionales no se pueden memorizar.

Seguimiento automático de emisoras

Actualmente la radio DAB no está disponible en todos los lugares. En el modo de radio DAB se muestra en las zonas sin cobertura DAB 𐄂.

Si la emisora DAB que se está escuchando ya no se puede sintonizar (p. ej. no hay cobertura DAB), el sistema de infotainment intenta encontrar y sintonizar esa emisora en las diferentes bandas de frecuencias disponibles. Si la emisora no se puede encontrar de nuevo, se suprime el sonido de la radio. El seguimiento automático de emisoras se puede ac-

tivar en los Ajustes DAB en las siguientes modalidades ►► pág. 209:

- **Seguimiento de programas DAB - DAB:**

La radio intenta sintonizar la misma emisora en una frecuencia alternativa DAB. Para el seguimiento de la emisora es necesario que ambas emisoras DAB emitan la misma identificación de emisora o que se señalice a través del DAB a qué otra emisora DAB corresponde.

- **Cambio automático DAB - FM:** La radio intenta sintonizar la misma emisora en la banda de frecuencias FM. Para el seguimiento de la emisora es necesario que la emisora DAB y la emisora FM emitan la misma identificación de emisora o que se señalice a través del DAB a qué emisora FM corresponde. Cuando se haya encontrado la emisora FM correspondiente, se muestra "FM" detrás del nombre de la emisora. Si vuelve a estar disponible la emisora DAB correspondiente, se vuelve al modo DAB después de un tiempo y la identificación "FM" se oculta.

- **Cambio a emisora similar:** Permite a los proveedores de servicios indicar emisoras alternativas con contenidos similares. De esta manera, si la radio pierde la cobertura de una emisora DAB y no encuentra una frecuencia alternativa en FM o DAB, se tiene la posibilidad de sintonizar una emisora de contenido similar.

Radiotexto

Algunas emisoras transmiten información adicional en texto, el denominado radiotexto.

El radiotexto se muestra en la mitad superior de la pantalla por encima de las teclas de memoria ►► fig. 198 o bien en las pantallas Información de la emisora o Radiotexto del menú **Pantalla 1** ►► pág. 204.

La visualización del radiotexto puede desactivarse en los Ajustes de DAB ►► pág. 209.

Presentación

Algunas emisoras transmiten información visual adicional en forma de imágenes.

Estas imágenes se muestran a modo de presentación secuencial en las pantallas **Emisoras** o **Presentación** del menú **Pantalla 1** ►► pág. 204.

La visualización de la presentación puede realizarse en pantalla completa mediante la pulsación sobre la imagen actual.

Menu Pantalla

Los botones de función se refieren al menú que aparece cuando se pulsa el botón **Vista** ►► fig. 198.

Botón de función: función

Memorias: Visualización de las teclas de memoria ►► fig. 198.

Botón de función: función

Emisoras: Visualización simultánea de radiotexto y presentaciones en lugar de las teclas de memoria »» fig. 199.

Radiotexto: Se muestra el radiotexto en lugar de las teclas de memoria.

Presentación: Las presentaciones se muestran a pantalla completa.

Aviso

No todas las emisoras DAB transmiten radiotexto y presentaciones.

Teclas de memoria



Fig. 200 Menú principal RADIO.

En el menú principal *Radio* pueden memorizarse las emisoras de la banda de frecuencias sintonizada en los botones de función numerados. Estos botones de función se denominan “teclas de memoria”.

Memorizar emisoras en las teclas de memoria

Véase: Memorizar emisoras »» pág. 206.

Cambiar el banco de memorias (pantallas)

- Pase el dedo por la pantalla de derecha a izquierda o viceversa.
- **O BIEN:** Pulse uno de los botones de función »» fig. 200 **A**

Seleccionar emisoras mediante las teclas de memoria

- Pulse la tecla de memoria de la emisora deseada.

Las emisoras memorizadas solo se reproducen pulsando la tecla de memoria correspondiente, si se sintonizan en el lugar donde se encuentra en ese momento.

Memorizar los logotipos de emisoras en las teclas de memoria

A las emisoras memorizadas se les puede asignar logotipos »» pág. 205.

Memorizar logotipos de emisoras

Memorizar automáticamente (sólo en modo FM y DAB)¹⁾

Al memorizar una emisora se asigna automáticamente el logotipo de la emisora.

Si existen 2 o más logotipos en la base de datos, se da la opción de elegir el adecuado.

Memorizar manualmente

Los logotipos de las emisoras pueden importarse desde un soporte de datos compatible (por ejemplo, tarjeta de memoria o memorias con puerto USB).

- Pulse la tecla de función **Ajustes** y, seguidamente **Logotipos de emisoras**.
- Pulse la tecla de emisoras memorizadas en la cual desee memorizar el logotipo de una emisora.
- Seleccione la fuente en la que se ha memorizado el logotipo (por ejemplo, »»

¹⁾ No disponible para el modelo Media System Colour.

(Tarjeta SD 1)). Se recomienda poner los logotipos en el directorio raíz de la unidad de memoria.

- Seleccione el logotipo de la emisora.
- Repita el proceso para asignar otros logotipos; pulse la tecla de infotainment **MENU /** y seguidamente seleccione el contexto **Radio** para volver al menú principal Radio.
- Si se desea cambiar el logotipo de una tecla de memoria en el que ya existe uno memorizado, se debe borrar previamente de dicha tecla en cuestión.

Aviso

No todas las emisoras están en la base de datos, por lo que no siempre hay la posibilidad de asignar logotipos automáticamente.

Selección, sintonizar y memorizar emisoras

Selección emisoras

Seleccionar la emisora con las teclas con flecha

Pulse el botón de función **[K]** o bien **[N]** » **fig. 195**. Se cambiará entre las emisoras sintonizables » **pág. 208**.

Selección emisoras

Seleccionar emisoras de la lista de emisoras

Pulse el botón de función **[Emisoras]** » **fig. 195** para abrir la lista de emisoras.

Examine la lista y sintonice la emisora que desee pulsándola.

Para cerrar la lista pulse el botón de función **[ATRÁS ←]** » **fig. 196**. Si no se utiliza, la lista se cerrará automáticamente al cabo de un tiempo.

Sintonizar la frecuencia de una emisora manualmente

Visualizar la banda de frecuencias

Pulse el botón de función **[Manual]** » **fig. 195**.

Cambiar la frecuencia paso a paso

Gire el botón de ajuste.

O BIEN: Pulse las teclas **[+]** o **[-]** del dial que aparece en pantalla.

Rastrear la banda de frecuencias rápidamente

Mantenga pulsada una de las teclas con flecha a la izquierda del volante multifunción. Tras soltarla se pasa automáticamente a la siguiente emisora de radio sintonizable.

O BIEN: Mantenga el dedo sobre el botón desplazable en la banda de frecuencias y mueva el dedo para desplazar el botón.

Sintonizar la frecuencia de una emisora manualmente

Ocultar la banda de frecuencias

Pulse brevemente el botón de ajuste.

Si se selecciona una emisora con la tecla de memoria también finaliza la selección manual de frecuencias. Si no se realiza ninguna operación, transcurrido un tiempo se oculta la banda de frecuencias.

Memorizar emisoras

Memorizar la emisora que se está escuchando

Mantenga pulsada la tecla de memoria deseada » **fig. 195** hasta que se escuche una señal.

La emisora sintonizada quedará memorizada en esa tecla de memoria.

Memorizar emisoras

	<p>Pulse el botón de función Emisoras » » fig. 195 para abrir la lista de emisoras.</p> <p>Las emisoras que ya están memorizadas en una tecla de memoria se marcan en la lista de emisoras con el símbolo ☆ » » fig. 196.</p>
Memorizar una emisora de la lista de emisoras	<p>Seleccione la emisora deseada <i>manteniéndola pulsada</i> en la pantalla. Se abre una pantalla para memorizar la emisora en las teclas de memorias.</p> <p>Pulse la tecla de memoria en la que se ha de memorizar la emisora.</p> <p>Se escucha una señal y la emisora queda memorizada en la tecla de memoria. Para seguir memorizando otras emisoras de la lista repita el proceso.</p>
Borrar emisoras memorizadas	<p>En el menú Ajustes se pueden borrar conjuntamente todas las emisoras memorizadas o por separado » » pág. 208.</p>

Reproducción automática (SCAN)

Con la reproducción automática activa se escuchan todas las emisoras sintonizables de la banda de frecuencias seleccionada durante 5 segundos aproximadamente.

Iniciar y finalizar la reproducción automática

Iniciar la reproducción automática	<p>Pulse el botón de función Ajustes y seleccione seguidamente Scan.</p>
Finalizar la reproducción automática	<p>Pulse el botón de función SCAN para detener la reproducción automática en la emisora que se está escuchando.</p> <p>La reproducción automática también finaliza cuando se selecciona una emisora manualmente por medio de las teclas de memoria o se cambia de pantalla.</p>

Información de tráfico (TP)

El seguimiento de la información del tráfico con la función TP solo es posible siempre que dicha emisora pueda sintonizarse. Las emisoras con función de información del tráfico se indican en el menú principal **RADIO** y en la lista de emisoras mediante el símbolo **TP** » » fig. 195 y » » fig. 196.


Algunas emisoras sin información del tráfico propia admiten la función TP emitiendo los avisos de tráfico de otras emisoras (EON).

Activar y desactivar la función TP

- En el menú **Ajustes (FM, AM, DAB)** active o desactive el botón de función **Emisora de tráfico (TP)** pulsándolo » » pág. 208.

Función TP activa y selección de emisoras

Los avisos de tráfico se reproducen en el modo Audio.

Si se selecciona una emisora sin función **TP** en modo FM, la radio intenta encontrar emisoras con dicha función en segundo plano. Si no encuentra ninguna se mostrará a la izquierda de la pantalla a media altura .

En el **modo AM** o en el **modo Media** se sintoniza automáticamente una emisora de tráfico en segundo plano, siempre y cuando haya alguna sintonizable. Dependiendo de la situación esta operación puede durar algún tiempo.

Aviso de tráfico entrante

En el modo Audio cuando se recibe un aviso de tráfico se reproduce automáticamente.

Mientras se reproduce el aviso de tráfico se muestra una ventana emergente y la radio cambia, dado el caso, a la emisora de información del tráfico.

El modo Media se interrumpe y el volumen se regula conforme a lo ajustado » » pág. 187. »

El volumen del aviso de tráfico puede modificarse con el regulador del volumen . El volumen modificado permanece para los siguientes avisos.

- Pulse el botón de función **Cancelar** para finalizar el aviso de tráfico en curso. La función TP permanece activa.
- **O BIEN:** Pulse el botón de función **Desactivar** para finalizar el aviso de tráfico en curso y desactivar la función TP permanentemente. Se puede volver a activar la función en el menú **Ajustes**.

Ajustes (FM, AM, DAB)

Ajustes FM

Seleccione la banda de frecuencias **FM** pulsando la tecla del infotainment y seguidamente seleccione el contexto **Radio**.

O BIEN: Pulse el botón de función **BANDA** y seleccione la banda de frecuencias **FM**.

Pulse el botón de función **AJUSTES** para abrir el menú **Ajustes de FM**.

Botón de función: función

Sonido: Ajustes de sonido **pág. 187.**

Botón de función: función

Scan: Reproducción automática (función SCAN). Con la reproducción automática activa se reproduce cada una de las emisoras sintonizables de la banda de frecuencias seleccionada durante aprox. 5 segundos **pág. 207.**

Modo de búsqueda: Para fijar el ajuste para las teclas con flecha y . El ajuste se aplica a todas las bandas de frecuencias (FM, AM y DAB).

Memorias: Con las teclas con flecha se van pasando todas las emisoras memorizadas de la banda de frecuencias seleccionada.

Emisoras: Con las teclas con flecha se van pasando todas las emisoras sintonizables de la banda de frecuencias seleccionada.

Emisora de tráfico (TP): La función TP (seguimiento de las emisoras de información del tráfico) está activa **pág. 207.**

Eliminar memorias: Para borrar todas o algunas de las emisoras memorizadas.

Logotipos de emisoras: Para asignar o borrar manualmente los logotipos de las emisoras memorizadas en teclas de memoria **pág. 205.**

Radiotexto: El radiotexto está activo **pág. 203, Radiotexto.**

Ajustes avanzados^{a1}: Ajustes de los servicios de datos por radio RDS.

Memorización automática (Logotipos de emisoras)^{a1}: A las emisoras memorizadas en las teclas de memoria se les asignan logotipos de emisoras automáticamente si están disponibles en el sistema de infotainment. Véase también **pág. 205.**

Botón de función: función

Región para logotipo de emisora^{a1}: Permite seleccionar la región (país) donde se encuentra el vehículo. De este modo se optimiza la asignación automática de logotipos de emisoras. La opción también permite la selección automática de la región por parte del sistema.

Cambio automático de frecuencia (AF)^{a1}: El seguimiento automático de emisoras está activo. Con la casilla de verificación desactivada el botón de función **RDS regional** estará inactivo (color gris).

Sistema de datos de radio (RDS)^{a1}: El sistema de datos por radio (RDS) está desactivado **pág. 202.** Si la casilla de verificación está desactivada, las funciones emisora de información del tráfico (TP), radiotexto, nombre de la emisora y tipo de programa no estarán disponibles.


RDS regional^{a1}: Ajustar el **seguimiento automático de emisoras** por RDS **pág. 202.**


Fijo: Solo se sintonizan frecuencias alternativas de la emisora ajustada con un programa regional idéntico.


Automático: Se cambia siempre a la frecuencia de la emisora ajustada que actualmente tenga la mejor sintonización, incluso si con ello se interrumpe una emisión regional en curso.

^{a1} Depende del país y del equipo en cuestión.


Ajustes AM


Seleccione la banda de frecuencias **AM** pulsando la tecla del infotainment  y seguidamente seleccione el contexto **Radio**.




O BIEN: Pulse el botón de función  y seleccione la banda de frecuencias **AM**.


Pulse el botón de función  para abrir el menú **Ajustes de AM**.


Botón de función: función


: Ajustes del sonido **»»** **pág. 187**.

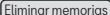
: Reproducción automática (función SCAN). Con la reproducción automática activa se reproduce cada una de las emisoras sintonizables de la banda de frecuencias seleccionada durante aprox. 5 segundos **»»** **pág. 207**.

: Para fijar el ajuste para las teclas con flecha  y . El ajuste se aplica a todas las bandas de frecuencias (FM, AM y DAB).

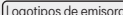
: Con las teclas con flecha se van pasando todas las emisoras memorizadas de la banda de frecuencias seleccionada.

: Con las teclas con flecha se van pasando todas las emisoras sintonizables de la banda de frecuencias seleccionada.


: La función TP (seguimiento de las emisoras de información del tráfico) está activa **»»** **pág. 207**.


: Para borrar todas o algunas de las emisoras memorizadas.

Botón de función: función

: Para asignar los logotipos a las emisoras memorizadas en teclas de memoria **»»** **pág. 205**.


Ajustes DAB


Seleccione la banda de frecuencias **DAB** pulsando la tecla del infotainment  y seguidamente seleccione el contexto **Radio**.




O BIEN: Pulse el botón de función  y seleccione la banda de frecuencias **DAB**.


Pulse el botón de función  para abrir el menú **Ajustes de DAB**.


Botón de función: función

: Ajustes del sonido **»»** **pág. 187**.


: Reproducción automática (función SCAN). Con la reproducción automática activa se reproduce cada una de las emisoras sintonizables de la banda de frecuencias seleccionada durante aprox. 5 segundos **»»** **pág. 207**.


: Para fijar el ajuste para las teclas con flecha  y . El ajuste se aplica a todas las bandas de frecuencias (FM, AM y DAB).

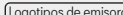
: Con las teclas con flecha se van pasando todas las emisoras memorizadas de la banda de frecuencias seleccionada.


: Con las teclas con flecha se van pasando todas las emisoras sintonizables de la banda de frecuencias seleccionada.

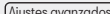
Botón de función: función


: La función TP (seguimiento de las emisoras de información del tráfico) está activa **»»** **pág. 207**.


: Para borrar todas o algunas de las emisoras memorizadas.

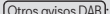
: Para asignar los logotipos a las emisoras memorizadas en teclas de memoria **»»** **pág. 205**.


: El radiotexto está activo **»»** **pág. 203, Radiotexto**.

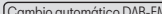
: Ajustes de los servicios DAB.

¹⁾: Los logotipos de las emisoras se asignan automáticamente cuando se memorizan las emisoras de radio en las teclas de memoria **»»** **pág. 205**.

: Los avisos de tráfico DAB se reproducen al igual que los avisos de tráfico TP en cualquier modo del equipo.

: Los avisos DAB (noticias, información deportiva, del tiempo, advertencias, etc.) se reproducen mientras el modo Radio DAB esté activo.

: El seguimiento automático de emisoras dentro de la gama de frecuencias DAB está activo.

: Para el seguimiento automático de emisoras se permite el cambio a la banda de frecuencias FM. **»**

Botón de función: función

Cambio a emisora similar: Permite a los proveedores de servicios indicar emisoras alternativas con contenidos similares.^{b)}

^{a)} Depende del país y del equipo en cuestión.

^{b)} Solo disponible para el modelo: Navi System Plus

Media

Introducción



Fig. 201 Video relacionado

BRS-0336

Denominamos “**fuentes de Media**” a las fuentes de audio o imagen que contengan archivos en diferentes soportes. Estos archivos pueden reproducirse a través de los lectores correspondientes o de las entradas de audio del sistema de infotainment.

Se muestran y reproducen solo los archivos reproducibles. El resto de archivos se ignoran.

Derechos de autor

Tenga en cuenta las disposiciones legales sobre la propiedad intelectual de los archivos de audio y video.

i Aviso

- La tecnología de codificación de audio MPEG-4 HE-AAC y patentes tienen licencia de Fraunhofer IIS.
- Este producto está protegido por determinados derechos de autor y propiedad de Microsoft Corporation. Está prohibida la utilización o comercialización de tecnología de este tipo fuera de la configuración de este producto sin la licencia de Micro-

soft o de una sucursal de Microsoft autorizada.

- El sistema de infotainment tan sólo reproduce los archivos de audio compatibles que no estén dañados; otros archivos se ignoran.
- Consulte la lista de dispositivos compatibles en la web de SEAT.

Requisitos para los soportes de datos y archivos

Los lectores de CD y DVD montados de fábrica pertenecen a la clase 1 según DIN IEC 76 (CO) 6/ VDE 0837.

En el sistema de infotainment solo se pueden insertar CD/DVD estándar de 12 cm y tarjetas de memoria de 32 mm x 24 mm x 2,1 mm o bien de 1,4 mm.

Los formatos de archivo reproducibles de la lista se denominarán en lo sucesivo “archivos de audio”. Un CD que contenga este tipo de archivos de audio se denomina “CD de datos de audio”.






Válido para el modelo: Navi System Plus

Soporte de datos	Requisitos para la reproducción	
	Archivos de audio	Archivos de vídeo
<p>Discos ópticos:</p> <ul style="list-style-type: none"> – CD de audio (hasta 80 min). – DVD de vídeo estándar y DVD de audio compatible con DVD. – CD-ROM, CD-R, CD-RW con datos de audio hasta un máx. de 700 MB (megabyte) en el sistema de archivos ISO 9660 Level 1 y 2, Joliet o bien UDF 1.02, 1.5, 2.01. – DVD+/-R/RW hasta un máx. de 4,7 GB y DVD de doble capa hasta un máx. de 8,5 GB en el sistema de archivos Joliet (solo single-session); UDF. <p>Tarjetas de memoria:</p> <ul style="list-style-type: none"> – SD y MMC en el sistema de archivos debe ser FAT12, FAT16, FAT32 o bien VFAT (máx. 2 GB). – SDHC (máx. 32 GB) y SDXC (máx. 2 TB) en los sistemas de archivos exFAT y NTFS. <p>Soporte de datos USB:</p> <ul style="list-style-type: none"> – Dispositivos con especificación conforme a USB 2.0 y 3.0. – Sistema de archivos FAT16, FAT32, exFAT y NTFS. – iPods™^{a)}, iPads™^{a)} y iPhones™^{a)} de diferentes generaciones. – Reproductores MTP con las marcas comerciales "PlaysFor-Sure" o "ReadyForVista". <p>Jukebox (memoria SSD interna).</p>	<ul style="list-style-type: none"> – Especificación Digital Audio. – Archivos MP2 (.mp2) y MP3 (.mp3) con tasas de transferencia de 32 hasta 320 kbit/s o tasa de transferencia variable. – Archivos WAV (.wav). – Archivos WMA (.wma) hasta 10 mono/estéreo sin protección anticopia y tasas de transferencia de hasta 384kbit/s. – Archivos AAC (.m4a, .m4b y .aac) sin protección anticopia. – Archivos OGG-Vorbis 1 (.ogg) con tasas de transferencia de hasta 256kbit/s. – Archivos FLAC (.flac). – Archivos en contenedor Matroska (.mka). 	<ul style="list-style-type: none"> – Resolución máxima 720 x 576 píxel y 25-30fps (frames por segundo). – Formato MPEG-1 y MPEG-2 (.mpg, .mpeg, .m2ts, .avi y .mkv) con resolución máxima de 352x288 píxel. – Formato ISO MPEG-4 (.mp4, .m4v, .avi, .mov, .3gp y .mkv). – Formato MPEG-4 ASP DivX 4, 5 y 6 (.avi, .divx y .mkv). – Formato MPEG-4 Xvid (.avi y .mkv). – Formato MPEG-4 H.264: (.mp4, .m4v, .mov, .3gp, .avi, .m2ts, .mkv, .flv, .f4v y .webm). – Formato Windows Media Video 9 (.wmv, .asf, .mp4, .m4v, .mov, .3gp y .avi). – Formato MJPEG (.avi, .mov, .mp4 y .m4v). – Formato Theora (.ogv).
<p>AUX Reproducción de archivos de audio a través de la toma AUX-IN.</p>	<ul style="list-style-type: none"> – La fuente de audio externa tiene que cumplir una serie de condiciones para la reproducción » pág. 221. 	
<p>Bluetooth Reproducción de archivos de audio a través de Bluetooth®^{b)}.</p>	<ul style="list-style-type: none"> – El reproductor de medios externo tiene que ser compatible con el perfil A2DP Bluetooth® » pág. 222. 	
<p>WLAN Reproducción de archivos de audio a través de WLAN.</p>	<ul style="list-style-type: none"> – La fuente de audio externa tiene que cumplir una serie de condiciones para la reproducción » pág. 225 	

^{a)} iPod™, iPad™ y iPhone™ son marcas comerciales protegidas de Apple Inc.

^{b)} Bluetooth® es una marca registrada de Bluetooth® SIG, Inc.




Válido para el modelo: Media System Plus/Navi System

Soporte de datos	Requisitos para la reproducción de archivos de audio
<p> Discos ópticos:</p> <ul style="list-style-type: none"> – CD de audio (hasta 80 min). – CD-ROM, CD-R, CD-RW con datos de audio hasta un máx. de 700 MB (megabyte) en el sistema de archivos ISO 9660 Level 1 y 2, Joliet o bien UDF 1.02, 1.5, 2.01. <p> Tarjetas de memoria:</p> <ul style="list-style-type: none"> – SD y MMC en el sistema de archivos debe ser FAT12, FAT16, FAT32 o bien VFAT (máx. 2 GB). – SDHC (máx. 32 GB) y SDXC (máx. 2 TB) en los sistemas de archivos exFAT y NTFS. <p> Soporte de datos USB:</p> <ul style="list-style-type: none"> – Dispositivos con especificación conforme a USB 2.0 y 3.0. – Sistema de archivos FAT16, FAT32, exFAT y NTFS. – iPods^{™a)}, iPads^{™a)} y iPhones^{™a)} de diferentes generaciones. – Reproductores MTP con las marcas comerciales "PlaysForSure" o "ReadyForVista". 	<ul style="list-style-type: none"> – Especificación Digital Audio. – Archivos MP2 (.mp2) y MP3 (.mp3) con tasas de transferencia de 32 hasta 320 kbit/s o tasa de transferencia variable. – Archivos WAV (.wav). – Archivos WMA (.wma) hasta 10 mono/estéreo sin protección anticopia y tasas de transferencia de hasta 384kbit/s. – Archivos AAC (.m4a, .m4b y .aac) sin protección anticopia. – Archivos OGG-Vorbis 1 (.ogg) con tasas de transferencia de hasta 256kbit/s. – Archivos FLAC (.flac). <ul style="list-style-type: none"> – Listas de reproducción en los formatos M3U, PLS, ASX y WPL. – Las listas de reproducción no deben exceder los 20 kB ni más de 1000 entradas. – Nombres de archivos y rutas que no superen los 256 caracteres. – En tarjetas de memoria un máximo de 4000 archivos y un máximo de 1000 archivos por directorio. <ul style="list-style-type: none"> – La fuente de audio externa tiene que cumplir una serie de condiciones para la reproducción »» pág. 221. – El reproductor de medios externo tiene que ser compatible con el perfil A2DP Bluetooth[®] »» pág. 222. – La fuente de audio externa tiene que cumplir una serie de condiciones para la reproducción »» pág. 225
<p>AUX Reproducción de archivos de audio a través de la toma AUX-IN.</p>	
<p> Reproducción de archivos de audio a través de Bluetooth^{®b)}.</p>	
<p> Reproducción de archivos de audio a través de WLAN.</p>	

^{a)} iPod[™], iPad[™] y iPhone[™] son marcas comerciales protegidas de Apple Inc.

^{b)} Bluetooth[®] es una marca registrada de Bluetooth[®] SIG, Inc.

Válido para el modelo: Media System Colour

Fuentes de media	Requisitos para la reproducción
 Tarjetas de memoria SD y MMC conforme al sistema de archivos FAT12, FAT16, FAT32, XFAT o bien VFAT (máx. 2GB), así como tarjetas de memoria SDHC y SDXC.	<ul style="list-style-type: none"> - Archivos MP3 [.mp3] con una tasa de 8 a 320 kbit/s o bien variable. - Archivos WMA [.wma] de hasta 9.2 mono/estéreo sin protección anticopia. - Listas de reproducción en formatos PLS, M3U, WPL y ASX. - Listas de reproducción no superiores a 1000 elementos o 20 kB. - Nombres de archivos y de direcciones no mayores de 256 caracteres. - En tarjetas de memoria: un máximo de 1000 carpetas y un máximo de 2048 archivos.
 Soporte de datos USB con especificación 2.0 conforme al sistema de archivos FAT12, FAT16, FAT32 o bien VFAT (máx. 2GB).	
 Reproducción de archivos de audio a través de Bluetooth ^{a1} .	<ul style="list-style-type: none"> - El reproductor de medios externo debe soportar el perfil Bluetooth A2DP.

^{a1} Bluetooth[®] es una marca registrada de Bluetooth[®] SIG, Inc.

Lea y tenga en cuenta el manual de instrucciones del soporte de datos externo.

Limitaciones e indicaciones

La suciedad, las altas temperaturas y los daños mecánicos pueden provocar que un soporte de datos quede inservible. Tenga en cuenta las indicaciones del fabricante del soporte de datos.

Las diferencias de calidad entre los soportes de datos de diferentes fabricantes pueden causar interferencias en la reproducción.

¡Tenga en cuenta las disposiciones legales relativas a los derechos de autor!

La configuración de un soporte de datos o de los equipos o programas utilizados para la grabación puede provocar que algunas pistas o soportes de datos no puedan leerse. En Internet, por ejemplo, encontrará información

acerca de la mejor forma de grabar archivos de audio o soportes de datos (tasa de compresión, etiqueta ID3, etc.).

La velocidad de lectura puede variar considerablemente en función del tamaño, el estado de uso (procesos de copiado y borrado), la estructura de las carpetas y el tipo de archivos del soporte de datos utilizado.

Las **listas de reproducción** solo establecen un orden de reproducción determinado. Los archivos **no** están guardados en ellas. Las listas de reproducción **no** pueden reproducirse si los archivos del soporte de datos **no** están guardados en la ruta a la que remite la lista de reproducción.

Una carátula sólo podrá mostrarse cuando el nombre empiece por **"Cover"**, **"Folder"** o **"Album"**.

Aviso

- **¡No utilice adaptadores de tarjetas de memoria, cables de prolongación USB o hubs USB!**
- **SEAT no asume ninguna responsabilidad por el deterioro o la pérdida de archivos de los soportes de datos.**

Orden de reproducción de archivos y carpetas

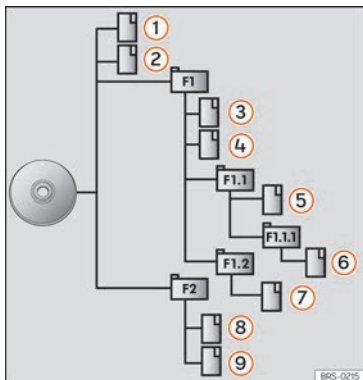


Fig. 202 Ejemplo de la estructura de un CD de datos de audio.

Los archivos de audio almacenados en los soportes de datos están ordenados a menudo por carpetas de archivos y listas de reproducción para de este modo establecer un determinado orden de reproducción.

En función del nombre que tienen en el soporte de datos, las pistas, carpetas y listas de reproducción están ordenados por número y alfabeto.

La ilustración muestra un ejemplo de un CD de datos de audio convencional, que contiene pistas , carpetas y subcarpetas .

»» **fig. 202.**

En este caso las pistas se reproducirán de este modo¹⁾:

1. Pista **1** y **2** en el directorio raíz (Root) del CD
2. Pista **3** y **4** en la **primera** carpeta **F1** del directorio raíz del CD
3. Pista **5** en la **primera** subcarpeta **F1.1** de la carpeta **F1**
4. Pista **6** en la **primera** subcarpeta **F1.1.1** de la subcarpeta **F1.1**
5. Pista **7** en la **segunda** subcarpeta **F1.2** de la carpeta **F1**
6. Pista **8** y **9** en la **segunda** carpeta **F2**

Aviso

• La secuencia de reproducción puede modificarse seleccionando los diferentes modos de reproducción »» pág. 215.

• Las listas de reproducción no se reproducen automáticamente, se tienen que seleccionar directamente en el menú de selección de pista »» pág. 218.

Menú principal MEDIA



Fig. 203 Menú principal MEDIA.

En el menú principal *Media* se pueden seleccionar y reproducir diferentes fuentes de Media.

• Pulse la tecla del infotainment **MENU** / y seguidamente seleccione el contexto **Media** para abrir el menú principal **MEDIA** »» **fig. 203.**

¹⁾ En el menú **Ajustes de Media** tiene que estar activa la función **(Mix/Repetir incluidas subcarpetas)** »» pág. 228.

Se seguirá reproduciendo la última fuente Media seleccionada y en el mismo punto.

La fuente Media que se está reproduciendo se indica en la lista desplegable al pulsar botón de función **[FUENTE]** »» fig. 203.

Si no hay ninguna fuente Media disponible se muestra el menú principal *Media*.

Botones de función del menú principal MEDIA

Botón de función: función	
FUENTE / MEDIA ^{a)}	Fuente de Media que se está reproduciendo. Púlselo para seleccionar otra fuente de Media. [JUKEBOX] ^{b)} : Disco duro interno (SSD) »» pág. 223. [CD/DVD] : Lector de CD y DVD ^{b)} interno »» pág. 219. [TARJETA SD 1] [TARJETA SD 2] *: Tarjeta de memoria SD »» pág. 220. [USB 1] [USB 2] *: Soporte de datos externo conectado al puerto USB «« »» pág. 220. [AUX] : Fuente de audio externa conectada a la toma multimedia AUX-IN »» pág. 221. [AUDIO BT] : Audio Bluetooth® »» pág. 222. [WLAN] ^{*c)} : Fuente de audio externa conectada por WLAN »» pág. 225
	SELECCIÓN En función del nivel, lista de pistas, carpetas o fuente.
	⏮ / ⏭ Cambio de pista en el modo Media, o bien avance/retroceso rápido.
	⏸ Se detiene la reproducción. El botón de función [⏸] cambia a [▶] .

Botón de función: función

▶	Se reanuda la reproducción. El botón de función [▶] cambia a [⏸] .
▶★^{b)}	Reproducir pistas similares. Se crea una lista de reproducción virtual en la que se incluyen pistas de similar ritmo a la que se está reproduciendo si está disponible mediante Gracenote®.
AJUSTES	Abre el menú Ajustes de Media .
↺ REPETIR	Se repiten todas las pistas que se encuentran en el mismo nivel de memoria que la pista que se reproduce en ese momento. Si en el menú Ajustes de Media está activa [Mix/Repetir incluidas subcarpetas] también se incluyen las subcarpetas.
↺ REPETIR	Repetir la pista actual.
MIX ↻	Reproducción aleatoria de las pistas que se encuentran en el mismo nivel de memoria que la pista actual. Si en el menú Ajustes de Media está activa [Mix/Repetir incluidas subcarpetas] también se incluyen las subcarpetas.

^{a)} Depende del equipo en cuestión

^{b)} Solo disponible para el modelo Navi System Plus.

^{c)} No disponible para el modelo Media System Co-lour.

Indicaciones y símbolos del menú principal MEDIA

Indicación: Significado	
A	<p>Información del nombre del intérprete, nombre del álbum y título de la canción.</p> <p>CD de audio: información de las pistas si está disponible por medio de Gracenote®^{a)}. Si no se dispone de datos solo se muestra Pista y el número correspondiente al orden.</p>
B	<p>Portada del álbum. El sistema prioriza la visualización de la siguiente manera: 1º Carátula incrustada en el/los archivo/s. 2º Imagen en la carpeta de los archivos. 3º Imagen proporcionada por la base de datos Gracenote®^{a)} 4º Icono del dispositivo conectado.</p> <p>En caso de reproducir un archivo de video, al pulsar sobre la carátula se podrá reproducir a pantalla completa.</p>
C	<p>El tiempo de reproducción transcurrido y restante en minutos y en segundos.</p>
	<p>RDS desactivado^{b)} El servicio de datos por radio RDS está desactivado. El RDS puede activarse en el menú Ajustes de FM.</p>
	<p>TP^{b)} La función TP está activa y puede sintonizarse.</p>

Indicación: Significado	
TR ^{b)}	No hay ninguna emisora de información del tráfico disponible.
DAB ^{b)}	No se puede sintonizar DAB.

^{a)} Gracenote® es un banco de datos disponible en el disco duro del sistema de infotainment en el que hay información almacenada de las pistas de diversos artistas y álbumes. Para que el usuario pueda beneficiarse de las funcionalidades que proporciona Gracenote®, se requiere que las pistas dispongan de la información del artista y/o del álbum (sólo disponible para el modelo: Navi System Plus.

^{b)} Depende del mercado y del equipo en cuestión.

i Aviso

- **Al insertar la fuente de media la reproducción no se iniciará automáticamente, tendrá que seleccionarla el usuario. Al extraerla tampoco cambiará la fuente de media.**
- **Para poder visualizar diferentes carátulas dentro de un mismo álbum/carpeta, asegúrese de que las pistas contienen diferente información del Artista o del Álbum en sus metadatos. En caso contrario, sólo podrá visualizarse una misma carátula para todas las pistas contenidas en el mismo álbum/carpeta.**

Cambiar la fuente Media



Fig. 204 Modo MEDIA: cambiar fuente de media.

- Reduzca el volumen básico en el sistema de infotainment.
- En el menú principal *Media* pulse el botón de función **FUENTE** »» fig. 204 y seleccione la fuente Media deseada.

En la ventana emergente las fuentes de Media no seleccionables se muestran desactivadas (en color gris).

Si selecciona de nuevo una fuente de Media utilizada previamente, la reproducción continuará en el lugar en el que quedó interrumpida.

i Aviso

La fuente Media se puede cambiar en la vista Lista de pistas: seleccione Media > Vista.

Cambio de pista en el menú principal MEDIA



Fig. 205 Menú principal MEDIA.

Las pistas de la fuente Media que se está escuchando se pueden ir pasando sucesivamente con los botones con flecha.

Con los botones con flecha **no** se puede salir de una lista de reproducción ni tampoco se puede iniciar la reproducción de una lista de reproducción. Ambas acciones se tienen que realizar manualmente desde el menú de selección de pista »» pág. 218.

Control a través del menú principal MEDIA

Acción	Función
Pulse brevemente el botón de función una vez.	Al inicio de la pista actual. Si la pista se ha reproducido durante menos de 3 segundos se vuelve al inicio de la pista precedente.
Pulse dos veces seguidas brevemente el botón de función .	Si la pista se ha reproducido durante más de 3 segundos se vuelve al inicio de la pista precedente y de la primera pista se pasa a la última pista del soporte de datos reproducido.
Pulse brevemente el botón de función una vez.	A la pista siguiente. De la última pista se cambia a la primera pista del soporte de datos reproducido.
Mantenga pulsado en el botón de función .	Retroceso rápido.
Mantenga pulsado en el botón de función .	Avance rápido.
Deslizar el dedo horizontalmente sobre la pantalla.	Cambio a la anterior/posterior pista, respetando los mismos tiempos de reproducción que para cambiar pistas con las teclas o .

Selección de un álbum por carátula

✓ No disponible para el modelo: Media System Colour



Fig. 206 Selección por carátula.

Al pulsar sobre la carátula actual »» fig. 205 se mostrarán todas las carátulas de los álbumes disponibles en la fuente Media activa »» fig. 206.

Es posible navegar por todos los álbumes deslizando las carátulas a derecha o izquierda o mediante la barra de desplazamiento inferior horizontal.

La vista de la selección por carátula se cierra aproximadamente a los 5 segundos de inactividad y se vuelve a mostrar el menú principal Media.

Selección de una pista de una lista de pistas

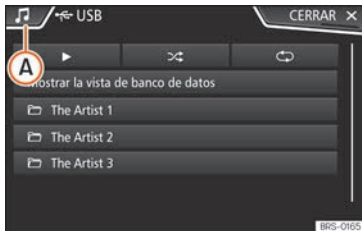


Fig. 207 Modo Media: lista de carpetas de una fuente Media.

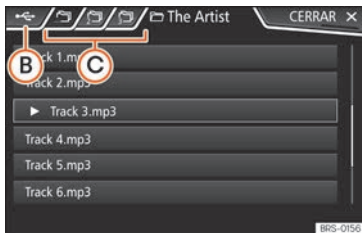


Fig. 208 Modo Media: lista de pistas de una fuente Media.

Abrir una lista de pistas

- Pulse en el menú principal **MEDIA** el botón de función **(SELECCIÓN)** »» fig. 205 para abrir la lista de pistas. La pista que se está repro-

duciendo se muestra de forma destacada »» fig. 208.

- Busque en la lista de pistas y pulse la pista que desee.

Si hay información de la pista disponible, se muestra la pista (en los CD de audio) o el nombre del archivo (MP3) en lugar de **Pista + núm.**

Cuadro general de los botones de función en la lista de pistas

Botón de función: función

- A** Abre el menú **Fuentes**. Seleccione otra fuente Media pulsando.

Botón de función: función

Indica la fuente de Media que se está explorando. Si se pulsa va a la raíz del dispositivo indicado en el icono.

(JUKEBOX)^{a)}: Disco duro interno del sistema de infotainment (SSD) »» pág. 223.

(CD/DVD): Lector de CD y DVD^{a)} interno »» pág. 219.

(TARJETA SD 1), **(TARJETA SD 2)***: Tarjeta de memoria SD »» pág. 220.

B

(USB 1), **(USB 2)***: Soporte de datos externo conectado al puerto USB »» pág. 220.

(AUDIO BT): Reproductor de Media externo conectado por Bluetooth® »» pág. 222.

(AUX): Fuente de audio conectada a la toma AUX-IN »» pág. 221

(WLAN)^{a,b)}: Fuente de audio externa conectada por WLAN »» pág. 225

C

Pulse el botón de función para abrir la carpeta superior de la fuente Media.

▶

Inicia la reproducción de la primera pista.

Botón de función: función

Repetir todas las pistas.



Se repiten todas las pistas que se encuentran en el mismo nivel de memoria que la pista que se reproduce en ese momento. Si en el menú **Ajustes de Media** está activa **Mix/Repetir incluidas subcarpetas** también se incluyen las subcarpetas »» pág. 228.

Reproducción aleatoria.



Se incluyen todas las pistas que se encuentran en el mismo nivel de memoria que la pista que se reproduce en ese momento. Si en el menú **Ajustes de Media** está activa **Mix/Repetir incluidas subcarpetas** también se incluyen las subcarpetas »» pág. 228.

CERRAR

x

Para cerrar la lista de pistas.

- a) Solo disponible para el modelo: Navi System Plus.
- b) No disponible para el modelo Media System Colour.

Aviso

Las pistas, las carpetas y las listas de reproducción también se pueden seleccionar girando el botón de ajuste y reproducirlas o abrirlas pulsándolo.

Vista de banco de datos

✓ No disponible para el modelo: Media System Colour



Fig. 209 Modo Media: vista de banco de datos

Dentro de la lista de pistas, pulse la opción **Mostrar la vista de base de datos**. El contenido de la fuente Media actual se mostrará clasificado por **Listas de reproducción**, **Intérpretes**, **Álbumes**, **Géneros**, **Títulos** y **Videos** »» **fig. 207**.

Al seleccionar una de las carpetas **Intérpretes**, **Álbumes** o **Títulos** aparece un botón de búsqueda en la parte superior derecha (lupa) que permite la búsqueda dentro de la categoría seleccionada »» **pág. 184**, **Máscaras de entrada con teclado en la pantalla**.

Para volver a la vista de carpetas pulse la opción **Mostrar la vista de carpetas** dentro del Menú **SELECCIÓN**.

Insertar o expulsar un CD o DVD¹⁾

✓ No disponible para el modelo: Media System Colour

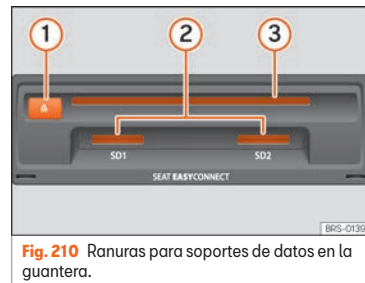


Fig. 210 Ranuras para soportes de datos en la guantera.

Durante la marcha el conductor debe abstenerse de manejar el equipo. ¡Introduzca o cambie el soporte de datos antes de iniciar la marcha!

En el lector de CD y DVD se pueden reproducir CD y DVD de audio y CD y DVD de datos de audio. »

¹⁾ El lector de DVD solo está disponible para el modelo Navi System Plus.

Insertar un CD o DVD

- Inserte un CD o DVD en la ranura
»» **fig. 210** ③ con la cara impresa hacia arriba hasta que el equipo lo introduzca automáticamente.

Expulsar un CD o DVD

- Pulse la tecla **▲** ①.
- El CD o DVD se expulsa y se dispone de 10 segundos aprox. para retirarlo.

Si no extrae el CD, transcurridos 10 segundos se inserta de nuevo automáticamente por motivos de seguridad sin pasar al modo CD.

CD o DVD ilegible o defectuoso

Si no se pueden leer los datos de un CD o DVD introducido o se introduce un CD o DVD defectuoso se muestra un aviso correspondiente en la pantalla.

En función del equipo los CD o DVD ilegibles se expulsan 3 veces automáticamente y se vuelven a insertar para iniciar otros tres intentos de lectura antes de que se muestre dicha indicación.

Aviso

- **Al circular por calzadas en mal estado o si se producen fuertes vibraciones pueden producirse saltos en la reproducción.**

- **Si la temperatura interior del equipo es demasiado alta, no se podrá introducir o reproducir ningún CD o DVD.**
- **Si después de insertar varios CD o DVD se muestra siempre un error en el lector de CD o DVD, diríjase a un taller especializado.**

Insertar o expulsar una tarjeta de memoria


En función del equipamiento y del país el vehículo puede disponer de una o dos ranuras para tarjetas SD.

Insertar una tarjeta de memoria

Introducir la tarjeta de memoria compatible con la esquina recortada primero y los contactos hacia abajo, en la ranura
»» **fig. 210** ② o »» **fig. 173** ⑨, hasta que encastre.

Extraer una tarjeta de memoria

Las tarjetas de memoria insertadas **tienen** que prepararse para la extracción.

- En el menú principal *Medía*, pulse el botón **(AJUSTES)** para abrir el menú de **Ajustes de Medía** o bien pulse la tecla del infotainment **MENU /**  y seguidamente pulse **Ajustes**, para abrir el menú **Ajustes del sistema**.

- Pulse el botón de función **(Retirar con seguridad)**. Aparece un menú desplegable con las posibilidades: Tarjeta SD1, Tarjeta SD2*, USB1 y USB2*. Al pulsar sobre el botón de función correspondiente, este pasa a estar inactivo.
- Presione la tarjeta de memoria introducida. La tarjeta de memoria "saltará" a la posición de extracción.
- Extraiga la tarjeta de memoria.

Soporte de datos externo conectado al puerto USB

En función del equipamiento y del país el vehículo puede disponer de una o dos conexiones USB »» **pág. 261**.


Cuando se habla de soportes de datos externos en este manual se refiere a memorias USB que almacenan archivos reproducibles, como por ejemplo reproductores MP3, iPods™ y memorias USB.

Se muestran y reproducen solo los archivos de audio reproducibles. El resto de archivos se ignoran.

Para el resto de operaciones con el soporte de datos externo (cambio de pista, selección de pista y modos de reproducción) proceda como se describe en los capítulos correspondientes »» **pág. 210**.

Indicaciones y limitaciones


La compatibilidad con los dispositivos Apple™ y otros reproductores de Media depende del equipamiento.

A través del puerto USB  se dispone de la tensión convencional de 5 voltios de una conexión USB.

Los discos duros externos de más de 32 GB se tienen que formatear al sistema de archivos FAT32 en determinadas circunstancias. Encontrará programas e instrucciones para este fin en Internet, por ejemplo.

Tenga en cuenta otras restricciones e indicaciones relativas a los requisitos para las fuentes de Media.

iPod™, iPad™ y iPhone™

En función del país y del equipamiento pueden conectarse iPods™, iPads™ o iPhones™ a través del cable USB propio del dispositivo al puerto USB  del vehículo y utilizarse como fuentes de audio.

Tras conectar un iPod™, iPad™ o iPhone™ se representan en el nivel de selección superior las vistas de listas específicas del iPod™ ( **Listas de reproducción**,  **Álbumes**,  **Títulos**,  **Podcasts**, etc.).


Posibles mensajes de error tras conectar un soporte de datos externo

Mensaje de error	Causa y cómo proceder
La fuente no es compatible	No es posible reproducir el soporte de datos externo o la comunicación por medio del cable adaptador utilizado.
	Comprobar la conexión y el funcionamiento correcto del soporte de datos externo. Si le es posible, actualice el software del soporte de datos externo.
El dispositivo no responde	Comunicación interrumpida.
	Comprobar la conexión y el funcionamiento correcto del soporte de datos externo.

Debido al gran número de soportes de datos diferentes y de generaciones de iPod™, iPad™ e iPhone™ no se puede garantizar que todas las funciones descritas se ejecuten sin problemas.

Finalizar la conexión

Los soportes de datos **se tienen** que preparar para poder desconectarlos.

- En el menú principal *Media*, pulse el botón **AJUSTES** para abrir el menú de **Ajustes de Media** o bien pulse la tecla del infotainment **MENU / ** y seguidamente pulse **Ajustes**, para abrir el menú **Ajustes del sistema**.

- Pulse el botón de función **Retirar con seguridad**. Aparece un menú desplegable con las posibilidades: Tarjeta SD1, Tarjeta SD2*, USB1 y USB2*. Al pulsar sobre el botón de función correspondiente, este pasa a estar inactivo.
- Ahora se podrá desconectar el soporte de datos.

Aviso

- No conecte un reproductor de Media externo al mismo tiempo para la reproducción de música por Bluetooth® y a través del puerto USB  con el sistema de infotainment, ya que esto puede provocar limitaciones en la reproducción.**
- Si el reproductor externo es un dispositivo Apple™, no se podrá conectar simultáneamente por USB y Bluetooth®.**
- Si no se reconoce una fuente conectada, desconecte y vuelva a conectar la fuente. Si no se pueden reproducir los datos, se mostrará la indicación correspondiente.**

Fuente de audio externa conectada a la toma multimedia AUX-IN

En función del equipamiento y del país puede haber una toma multimedia AUX-IN **>>>** **pág. 261.**

>>

La fuente de audio externa conectada **no** puede manejarse con los mandos del sistema de infotainment.

Conectar una fuente de audio externa a la toma multimedia AUX-IN

- Conecte la fuente de audio externa a la toma multimedia AUX-IN.
- Inicie la reproducción en la fuente externa de audio.
- Pulse en la pantalla principal MEDIA el botón de función **[FUENTE]** y seleccione **[AUX]**.

El **volumen de reproducción** de la fuente de audio externa se debe adaptar al volumen del resto de fuentes de audio » **pág. 187**.

Particularidades del funcionamiento de una fuente de audio externa a través de la toma multimedia AUX-IN

Operación	Efecto
Selección de otra fuente de audio en el sistema de infotainment.	La fuente de audio externa sigue funcionando en segundo plano.
Finalizar la reproducción en la fuente de audio externa.	El sistema de infotainment permanece en el menú AUX .
Extraer el conector de la toma multimedia AUX-IN.	El sistema de infotainment permanece en el menú AUX .

Aviso

- **Lea y tenga en cuenta el manual de instrucciones del fabricante de la fuente de audio externa.**
- **Si la fuente de audio externa se alimenta con la toma de corriente de 12 V del vehículo, pueden producirse ruidos de interferencias.**

Conectar una fuente de audio externa por Bluetooth®

En el modo Audio Bluetooth® pueden escucharse los archivos de audio que se estén reproduciendo en un dispositivo conectado por bluetooth al sistema de infotainment.

Condiciones

- La fuente de audio Bluetooth® tiene que ser compatible con el perfil A2DP Bluetooth®.
- En el menú **Ajustes de Bluetooth®** tiene que estar activa la función **[Audio Bluetooth [A2DP/AVRCP]]**. Seleccione **Teléfono > Ajustes > Bluetooth**

Iniciar la transferencia de audio Bluetooth®

- Active la visibilidad Bluetooth® en la fuente de audio Bluetooth® externa.

- Pulse en la pantalla principal MEDIA el botón de función **[FUENTE]** y seleccione **[Audio BT]**.
- Pulse **[Buscar dispositivo nuevo]** para conectar una fuente de audio Bluetooth® externa por primera vez » **pág. 250**.
- **O BIEN:** Seleccione una fuente de audio Bluetooth® de la lista.
- Tenga en cuenta las indicaciones que se muestran en la pantalla del sistema de infotainment y en la pantalla de la fuente de audio Bluetooth® para el resto de operaciones.

Puede que tenga que iniciar la reproducción en la fuente de audio Bluetooth® manualmente.

Cuando se desconecta el dispositivo Bluetooth®, el sistema de infotainment permanece en el modo Audio Bluetooth®.

Controlar la reproducción

El manejo de audio Bluetooth® mediante el sistema de infotainment depende del dispositivo Bluetooth® conectado.

Aviso

- **Debido al gran número de fuentes de audio Bluetooth® diferentes existentes no se puede garantizar que todas las funciones descritas se ejecuten sin problemas.**
- **Los sonidos de advertencia y de servicio de una fuente de audio Bluetooth® conectada, p. ej., el sonido del teclado en un**

teléfono móvil, deben desconectarse para evitar posibles interferencias y anomalías en el funcionamiento.

- Para reproducir música, no vincule el reproductor de medios externo simultáneamente al Bluetooth® y al interfaz USB del sistema de infotainment, pues esto puede generar limitaciones durante la reproducción.
- En función del reproductor externo conectado, el tiempo de respuesta del sistema puede variar.
- Si el reproductor externo es un dispositivo Apple™, no se podrá conectar simultáneamente por USB y Bluetooth®.

Jukebox (SSD)

✓ Solo disponible para el modelo: Navi System Plus



Fig. 211 Gestionar Jukebox

El “jukebox” se encuentra en el disco duro del sistema de infotainment (SSD¹⁾).

Los archivos de audio comprimidos (MP3 y WMA) y algunos archivos de video (Podcasts, AVIs, etc.) pueden importarse desde diferentes soportes de datos al **jukebox** y reproducirse desde la misma.

Los archivos solo se copiarán estando el motor en marcha. Está prohibida la copia de CD y DVD con protección anticopia.

Importar archivos

- Pulse en el modo Media el botón de función **AJUSTES** y seguidamente seleccione **Gestionar Jukebox**.
- Pulse el botón de función **IMPORTAR**.
- En el menú **Seleccionar fuente** seleccione la fuente deseada.

Se prepara el soporte de datos. Esta operación puede durar algunos segundos.

- Active las casillas de verificación situadas a la derecha de los archivos o carpetas que se han de importar.
- Si se activa **Seleccionar todos** se importarán todos los archivos y carpetas al soporte de datos.
- Pulse el botón de función **IMPORTAR**.

Conforme a lo seleccionado se importarán archivos y carpetas con el nombre indicado al **Jukebox**.

Si no se dispone de información de las pistas, los archivos de audio se depositan en las siguientes carpetas: »

¹⁾ Solid-State-Drive (SSD) es la denominación inglesa para disco duro de estado sólido.

CD de datos de audio

- **Álbum**
 - **Álbumes desconocidos**
 - **Título.mp3¹⁾**
- **Intérpretes**
 - **Intérpretes desconocidos**
 - **Álbumes desconocidos**
 - **Título.mp3¹⁾**

Funciones e indicación del progreso durante la copia

Durante la copia se muestra una animación y el porcentaje del progreso en la pantalla de importación.

CD de datos de audio: No es posible copiar y reproducir los archivos al mismo tiempo.

- Pulse el botón de función **Cancelar** para terminar la importación de la pista completa que se esté importando en ese momento.
- Para obtener información de la importación pulse el botón de función **Información**.
- Pulse el botón de función **ATRÁS** para cerrar la pantalla de importación con la indicación del progreso.
- Al terminar la importación de archivos aparecerá un aviso.

Borrar archivos

- Pulse en el modo Media el botón de función **AJUSTES** y seguidamente seleccione **Gestionar Jukebox**.
- Pulse el botón de función **ELIMINAR**.
- Active las casillas de verificación situadas a la derecha de los archivos o carpetas que se han de borrar.
- Si se activa **Seleccionar todos** se borrarán todos los archivos y carpetas al soporte de datos.
- Pulse el botón de función **ELIMINAR**. Conforme a la selección se borrarán archivos y carpetas.
- Al terminar el borrado de archivos aparecerá un aviso.
- Pulse el botón de función **ATRÁS** para cerrar el menú.

Abrir los archivos de audio y video guardados

- Cambie al contenido del **Jukebox** (SSD).

Al guardar las pistas se almacenan en diferentes categorías y listas conforme a la información disponible.

Las pistas guardadas pueden consultarse y abrirse desde dichas listas según diferentes clasificaciones.

Jukebox

- Lista de reproducción
- Intérprete
- Álbum
- Género musical
- Título
- Video
- Archivos no reproducibles (si se ha importado un archivo no soportado).

i Aviso

- **Si el sistema de infotainment interrumpe la copia, compruebe la capacidad del disco duro interno y el soporte de datos.**
- **Con motivo de la ley de los derechos de autor, antes del cambio de propietario del sistema de infotainment se tendrán que borrar todos los archivos guardados en la jukebox.**
- **Si se muestran archivos en estado inactivo (color gris) puede ser debido a diferentes causas: archivos que no se pueden importar (p. ej. imágenes), archivos que ya existen en Jukebox o que ocupan un**

¹⁾ El nombre y la extensión del archivo son ejemplos.

tamaño mayor al disponible en la memoria interna.

Conectar una fuente de audio externa por WLAN*

✓ No disponible para el modelo: Media System Colour

WLAN como fuente de audio, permite la conexión de forma inalámbrica entre una fuente de audio externa y el sistema Infotainment.

Para el uso de esta conexión, es necesario que el dispositivo conectado disponga de una aplicación compatible (App) con el protocolo de comunicación UPnP (Universal Plug and Play).

Condiciones

- Tener instalada una aplicación compatible (UPnP) en el dispositivo.
- Tener activa la opción **Habilitar conexión WLAN** que se encuentra dentro de la configuración de la conexión inalámbrica.
- Conectar el dispositivo móvil con el sistema infotainment mediante una clave de acceso generado por el propio sistema. La vinculación debe hacerse desde el dispositivo a conectar.

Iniciar la transferencia de audio WLAN

- Inicie la aplicación UPnP o la aplicación para la reproducción de la fuente de audio WLAN.
- Pulse en la pantalla principal MEDIA el botón de función **(FUENTE)** y seleccione **(WLAN)**.
- Tenga en cuenta las indicaciones que se muestran en la pantalla del sistema de infotainment y en la pantalla de la fuente de audio WLAN para el resto de operaciones.

Controlar la reproducción

El manejo de audio WLAN mediante el sistema de infotainment depende del dispositivo WLAN conectado y de la aplicación utilizada.

Aviso

- El sistema Infotainment no proporciona una conexión a Internet, solo establece una conexión inalámbrica local entre el dispositivo móvil y dicho sistema.
- Mediante WLAN sólo se puede garantizar la conexión entre el dispositivo y el sistema infotainment, el funcionamiento depende de la aplicación en sí.

Ajustes WLAN

✓ No disponible para el modelo: Media System Colour

Para acceder a los ajustes WLAN el encendido debe estar conectado.

- Seleccione el menú principal Media pulsando la tecla del infotainment **⏏** y seguidamente seleccione el contexto **Media**.
- Pulse el botón de función **(AJUSTES)** para abrir el menú **Ajustes de Media**.
- Pulse el botón de función **(WLAN)**, a continuación aparecerá el botón **Compartir conexión mediante WLAN** y un texto informativo acerca del uso del WLAN.
- Pulse el botón de función **Compartir conexión mediante WLAN**, a continuación se podrá **Habilitar conexión WLAN** y se podrá acceder a la **Configuración** de la red WLAN.
- Pulse el botón de función **Configuración** para configurar la red WLAN.

Botón de función: función

(Habilitar conexión WLAN): Para encender/apagar la red WLAN.

(Nivel de seguridad): Con la codificación WPA2 se genera automáticamente una clave de red de 8 caracteres. »

Botón de función: función

Clave de red: Clave de red generada automáticamente. Pulse el botón de función para cambiar la clave de red manualmente. La clave de red ha de tener al menos 8 caracteres y un máximo de 63.

SSID: Nombre de la red WLAN del sistema de infotainment.

No enviar nombre de red (SSID): Active la casilla de verificación para desactivar la visibilidad de la red WLAN.

Para guardar los cambios realizados en la configuración del punto de acceso móvil, pulsar el botón **GUARDAR**.

Modo DVD de video

✓ Solo disponible para el modelo: Navi System Plus



Fig. 212 Menú principal del modo DVD.

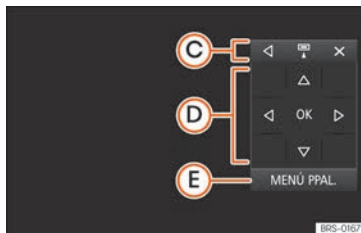


Fig. 213 Menú de mandos del modo DVD.

Código regional de los DVD de video

A menudo, la reproducción de los DVD de video está limitada a determinadas regiones (por ejemplo, a EE. UU. y Canadá) mediante los denominados "códigos regionales". Estos DVD solo se podrán reproducir en los equipos que también estén codificados para la misma región (zona).

El reproductor de DVD del equipo está habilitado para leer el código regional de la zona para la que el vehículo ha sido destinado originalmente.

Iniciar el modo DVD

- Inserte un DVD compatible en el lector de DVD.

La lectura de los datos de un DVD puede tardar unos segundos.

Se reproduce la "intro" (pequeña secuencia inicial) del DVD de video. Seguidamente se muestran los diferentes menús del DVD.









Manejar el menú de un DVD

- Pulse la pantalla brevemente para activar los botones de función en el menú principal del modo DVD »» fig. 212.

Botón de función: función

FUENTE	Indicación y selección de la fuente.
MENÚ DVD	Para visualizar el menú de mandos y volver al menú principal del DVD »» fig. 213.
(A)	Indicación de los capítulos.
(B)	Indicación de la duración de la reproducción y del tiempo de reproducción restante.
(C)	<ul style="list-style-type: none"> Desplazar la ventana del menú de mandos. Minimizar la ventana del menú de mandos. Maximizar la ventana del menú de mandos. Cerrar el menú de mandos.
(D)	Con las teclas con flecha se puede navegar por el menú del DVD. Confirme la selección pulsando (OK) .

Botón de función: función

	Púlselo para abrir el menú principal del DVD.
	Para cambiar al capítulo anterior o al siguiente.
	Se detiene la reproducción. El botón de función  cambia a  .
	Se reanuda la reproducción. El botón de función  cambia a  .
AJUSTES	En este menú se encuentran los Ajustes de video [DVD].

Aviso

- El formato del menú del DVD y las opciones de selección que ofrece son responsabilidad del fabricante del DVD.
- El comportamiento diferente de algunas películas utilizándose del mismo modo es responsabilidad del fabricante del DVD.
- En ocasiones pueden surgir problemas durante la reproducción de DVD copiados.
- En la pantalla del sistema de infotainment solo se visualiza la imagen cuando el vehículo está detenido. Durante la marcha se desconecta la pantalla (la imagen), pero el audio sigue activo.

Ajustes de video (DVD)

✓ Solo disponible para el modelo: Navi System Plus

Estando en el *Modo DVD* pulse el botón de función **[AJUSTES]** y, seguidamente, seleccione la opción **Ajuste de video [DVD]**.

Botón de función: función

[Formato]: Para seleccionar el formato de pantalla. Si se selecciona **Automático** se ajusta automáticamente el formato óptimo para la pantalla.

[Canal de audio]: Para seleccionar el idioma de las indicaciones acústicas.

[Subtítulos]: Para seleccionar el idioma de los subtítulos.

[Introducir/modificar el PIN para protección infantil]: Contraseña para protección infantil.

[Protección infantil]: Para seleccionar el nivel de protección que quiere asociarse a la reproducción de DVD.

Las opciones dentro del menú de Ajustes de video [DVD] pueden variar en función del DVD o del capítulo que se esté reproduciendo.

Los idiomas del canal de audio y los subtítulos disponibles dependen del DVD insertado.

Todo o parte del contenido de un DVD de video puede protegerse mediante una contraseña (PIN) si dicho DVD permite la protección

infantil. Además, se puede elegir el nivel de restricción en función de la edad siendo 1 el nivel menos restrictivo (todos los públicos) y 8, el nivel más restrictivo (adultos).

Imágenes


✓ No disponible para el modelo: Media System Colour



Fig. 214 Menú principal Imágenes.






En el menú principal *Imágenes* pueden visualizarse archivos de imágenes (p. ej. fotos) por separado o en una presentación.

Los archivos de imágenes han de estar almacenados en un soporte de datos compatible.

- Pulse la tecla del infotainment  y seguidamente seleccione el contexto **Imágenes**.
- Pulse el botón de función **[FUENTE]** para seleccionar la fuente en la que se encuentran las imágenes en cuestión.

»

Botón de función: función

FUENTE	Selección de la fuente.
SELECCIÓN	Abre la lista de los archivos de imágenes.
	La imagen que se visualiza se realizó con localización GPS y, al pulsar sobre ese botón de función, se abre el menú del navegador para iniciar una ruta a ese destino.
	Rotar 90° la vista de la imagen hacia la izquierda o hacia la derecha, o bien, simulando un compás, deslizando los dedos sobre la pantalla.
	Restablecer la vista de la imagen.
	Para detener la reproducción de una presentación. El botón de función  cambia a  .
	Para continuar la reproducción de una presentación. El botón de función  cambia a  .
	Cambio de imagen ANTERIOR o SIGUIENTE , o bien, deslizando el dedo horizontalmente sobre la pantalla.
AJUSTES	Abre el menú Ajustes de imágenes.

Aumentar o reducir la vista

- Deslice 2 dedos por la pantalla separándolos o juntándolos.

Requisitos para la visualización de imágenes

Archivos de imagen	Resolución máxima
BMP	4MP
JPEG	4MP (Progressive Mode)
JPG	64MP
GIF	4MP
PNG	4MP

Ajustes de las imágenes**Abrir el menú Ajustes de imágenes**

- Pulse en el menú principal *Imágenes* el botón de función **AJUSTES**.

Botón de función: función

Visualización de imágenes: Para ajustar el formato de visualización de la imagen.

Automática: Las imágenes escalan al tamaño de la pantalla (puede que la imagen no se vea completa).


Completa: Las imágenes se visualizan completas en la pantalla.

Duración de la visualización: Para ajustar la duración de la visualización de las imágenes durante una presentación.


Botón de función: función


Repetir presentación: La presentación activa se repite infinitamente.


Ajustes Media


- Seleccione el menú principal *MEDIA* pulsando la tecla del infotainment  y seguidamente seleccione el contexto **Media**.
- Pulse el botón de función **AJUSTES** para abrir el menú **Ajustes Media**.

Botón de función: función

Sonido: Ajustes del sonido  pág. 187.




Gestionar jukebox^{pl}: Para importar archivos a la jukebox o para borrar archivos existentes  pág. 223.

Mix/Repetir incluidas subcarpetas: Las subcarpetas se incluyen en el modo de reproducción seleccionado  pág. 210.

Bluetooth®: Ajustes del Bluetooth®  pág. 259

WLAN^{pl}: Ajustes WLAN  pág. 225.

Ajustes de video: Ajustes para la reproducción de videos DVD o de archivos.

Retirar con seguridad: Para preparar los soportes de datos externos para su extracción o desconexión. Véase también  pág. 220, **Insertar o expulsar una tarjeta de memoria** y  pág. 220, **Soporte de datos externo conectado al puerto USB** .

Botón de función: función

Emisora de tráfico (TP): La función TP (seguimiento de las emisoras de información del tráfico) está activa » pág. 207.

al Solo disponible para el modelo: Navi System Plus.

Navegación¹⁾

Introducción



Fig. 215 Navegación

Información general

Mediante un sistema de satélites GPS (Global Positioning System) se localiza la posición actual del vehículo. Los sensores del vehículo miden el trayecto recorrido. Con el material cartográfico detallado almacenado y conforme a las indicaciones viales almacenadas en ellos, se comparan los valores de medición. De haberlos, también se tendrán en cuenta los boletines de tráfico a la hora

de calcular la ruta (guía al destino dinámica » pág. 237). Con todos los datos disponibles el sistema de infotainment calcula la ruta óptima al destino.

Como destino se puede introducir una dirección o un destino especial como, p. ej., una gasolinera o un hotel.

Las locuciones de la navegación y las representaciones gráficas le guiarán hasta el destino.

Dependiendo del país, algunas funciones del sistema de infotainment no estarán disponibles en la pantalla a partir de determinada velocidad. No se trata de un mal funcionamiento, sino que se debe al cumplimiento de las disposiciones legales.

⚠ CUIDADO

Las locuciones y representaciones pueden diferenciarse de la situación actual (p. ej. por datos desactualizados).

Indicaciones para la navegación

Si el sistema de infotainment no recibe datos de satélites GPS (túneles, garajes), la navegación continúa por medio de los sensores del vehículo.

Posibles limitaciones en la navegación

En zonas que no están digitalizadas o con digitalización incompleta (por ejemplo, vías de sentido único y categorías de vías registradas de forma incompleta), el sistema de infotainment seguirá intentando hacer posible la guía al destino.

En el caso de que falten o estén incompletos los datos de navegación, es posible que no se pueda determinar con exactitud la posición del vehículo. Esto puede provocar que la navegación no sea tan exacta como de costumbre.

Área de navegación y actualidad de los datos de navegación

El trazado de las vías está sujeto a continuas modificaciones. Por ello, si los datos de navegación no están actualizados, pueden cometerse errores o imprecisiones.

SEAT recomienda actualizar los datos de navegación periódicamente.

¹⁾ Válido para: Navi System y Navi System Plus.

Actualizar y utilizar los datos de navegación de una tarjeta SD

✓ Solo disponible para el modelo: Navi System

La tarjeta SD viene de fábrica colocada en la ranura 2 para tarjetas SD.

Para poder aprovechar al máximo todas las funciones, se necesitarán siempre los datos de navegación actuales válidos para este equipo.

Actualizar los datos de navegación

Los datos actuales de navegación pueden descargarse de Internet en www.seat.com y almacenarse en una tarjeta SD compatible con el equipo.

En los concesionarios SEAT pueden adquirirse tarjetas SD adecuadas.

El procedimiento se describe en Internet en www.seat.com.

Utilizar los datos de navegación

- Inserte la tarjeta de memoria »» pág. 220.
- Espere a que la indicación de comprobación desaparezca.

Si la tarjeta de memoria introducida contiene datos de navegación, aparece el aviso: "**La fuente incluye la base de datos de navegación válido**". Se puede iniciar la navegación.

Aviso

- La tarjeta de memoria insertada debe prepararse para ser expulsada »» pág. 220.
- Sin la tarjeta SD no es posible la navegación.
- No extraiga la tarjeta de memoria mientras se están utilizando los datos de navegación. ¡La tarjeta de memoria podría quedar dañada!
- La tarjeta de memoria de navegación no se puede utilizar como memoria para otros archivos.
- SEAT recomienda utilizar solo las tarjetas originales SEAT. La utilización de otras tarjetas de memoria podría limitar el funcionamiento.

Actualizar e instalar los datos de navegación

✓ Solo disponible para el modelo: Navi System Plus

El sistema de infotainment dispone de una memoria de datos de navegación interna. Los datos de navegación necesarios ya están instalados en el sistema.

Para poder aprovechar al máximo todas las funciones del sistema de infotainment, se necesitarán siempre los datos de navegación actuales válidos para este equipo. Si se utiliza

una versión obsoleta pueden producirse errores durante la navegación.

Actualizar los datos de navegación


Para la actualización de los datos de navegación visite nuestra web: www.seat.com.

Los datos de navegación se tienen que instalar tras la descarga. La navegación no es posible desde la tarjeta de memoria.

Instalar los datos de navegación

El proceso de instalación dura aproximadamente 2 horas.

Si se apaga el sistema de infotainment se interrumpirá el proceso de instalación y proseguirá automáticamente cuando se vuelva a encender.

- Conecte el encendido.
- Introduzca la tarjeta de memoria donde se encuentran los datos de navegación »» pág. 220.
- Pulse la tecla del infotainment  > **Ajustes > Información del sistema.**
- Pulse **ACTUALIZAR** para importar los datos de navegación almacenados.
- Siga las indicaciones que se le muestran en la pantalla.

Una vez finalizada la instalación puede retirar la tarjeta de memoria. La tarjeta de memoria

ha de estar lista para la extracción
»» pág. 220.

① CUIDADO

No extraiga la tarjeta de memoria mientras se están instalando los datos de navegación. ¡La tarjeta de memoria podría resultar dañada irreparablemente!

i Aviso

- La tarjeta de memoria de la navegación no se puede utilizar como memoria para otros archivos, el sistema infotainment no reconocerá los archivos guardados en ella.
- SEAT recomienda una tarjeta de memoria CLASS10¹⁾ para la utilización de los datos de navegación. La utilización de otras tarjetas de memoria podría limitar el funcionamiento.

Menú principal Navegación

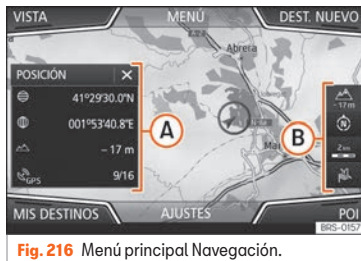


Fig. 216 Menú principal Navegación.

Las funciones de la navegación solo se pueden utilizar si en el sistema de infotainment están disponibles los datos de navegación de la zona por la que se circula.

A través del menú principal **Navegación** se puede seleccionar un destino nuevo, abrir un destino anterior o un destino guardado y buscar los destinos especiales.

Abrir el menú principal Navegación

- Pulse la tecla de infotainment y seguidamente seleccione el contexto **Navegación** para abrir el último menú que estaba abierto en la navegación.
- Si **no** se muestra el menú principal **Navegación**, seleccione nuevamente **Navegación**

hasta que se visualice el menú principal **Navegación**.

- **O BIEN:** Pulse el botón de función para volver menú a menú al menú principal **Navegación**.

Botones de función e indicaciones del menú principal Navegación

Botón de función: función

- A** La ventana adicional se está mostrando »» pág. 236.
- B** Indicaciones y botones de función de la representación del mapa »» pág. 237.

DEST. NUEVO: Para introducir un destino nuevo »» pág. 232.

RTA: Durante una guía al destino »» pág. 233.

MIS DESTINOS: Para activar o gestionar destinos memorizados »» pág. 234.

POI: Búsqueda de destinos especiales (parking, gasolineras y restaurantes) en un área de búsqueda determinada »» pág. 235.

VISTA: Modificar la representación del mapa o activar o desactivar la ventana adicional y mostrar POI »» fig. 216 **A** »» pág. 236.

AJUSTES: Abre el menú **Ajustes de la navegación**.

¹⁾ Clase de velocidad de una tarjeta SD.

Destino nuevo (introducción del destino)

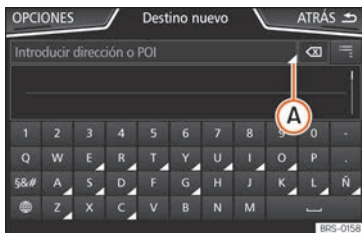


Fig. 217 Pantalla de búsqueda.

- En el menú principal *Navegación* pulse el botón de función **Destino nuevo**.
- Pulse el botón de función **OPCIONES** y seleccione el tipo de introducción de destino deseado (**Búsqueda**, **Dirección**, **POI** o **En el mapa**).
- Mediante el control por voz*, si se indica Población, calle y número, sin pausas, y a continuación la orden "Iniciar Guía" se iniciará una ruta al destino mencionado.

Búsqueda

Búsqueda de direcciones y Destinos Especiales (POI's), introduciéndolas mediante el teclado »» fig. 217.

Para poblaciones, códigos postales y destinos especiales es necesario introducir datos

completos. Los destinos especiales también se pueden buscar por nombres o categorías. Complete el nombre de la población cuando sea necesario para delimitar la búsqueda.

»» fig. 217

- **A** Púlselo para abrir las teclas de cursor (<,>), permite moverse sobre el texto.

Dirección

Al ir restringiendo la búsqueda de la dirección de un destino es **imprescindible tener en cuenta** que cada dato que se introduce va limitando las siguientes posibilidades de selección.

Para introducir una dirección pulse los botones de función en este orden:

- **País, Población** (o código postal), **Centro** (inicia la ruta al centro de la población indicada), **Calle, Número, Cruce, ÚLTIMOS DESTINOS, INICIAR** (inicia la guía al destino seleccionado).

En el mapa

- Seleccione el destino en el mapa o introduzca por coordenadas GPS y confirme con **Aceptar**.

Botón de función: función

- **Guardar**: Guarda el destino especial en la memoria de destinos »» pág. 234.

Botón de función: función

- **Editar**: Edita el destino o introduce otro.

- **Opciones de ruta**: Ajustar las opciones de la ruta, véase **Ajustes de la navegación > Opciones de ruta**.

- **Iniciar**: Inicia la guía al destino especial seleccionado.

Después de iniciar la guía al destino



Fig. 218 Cálculo de la ruta.

Al iniciar la guía al destino se calcula la ruta en función de los datos que se han seleccionado en el menú **Opciones de ruta**.

Se proponen tres **rutas alternativas** »» fig. 218. Estas 3 rutas se corresponden con las opciones de ruta seleccionables: **Económica, Rápida** y **Corta**.

- **Ruta de color azul:** Ruta económica.
- **Ruta de color rojo:** Ruta más rápida.
- **Ruta de color naranja:** Ruta más corta al destino, aunque para ello se precise más tiempo.
- Seleccione la ruta deseada pulsándola.

El ajuste de los criterios de ruta en el menú **Opciones de ruta** se modifica correspondientemente.

Si no se selecciona una ruta, la guía al destino inicia automáticamente tras aprox. un minuto conforme al ajuste seleccionado en las **Opciones de ruta**.

Después de calcular la ruta se escucha la primera locución de la navegación. Antes de girar en un punto pueden escucharse hasta 3 locuciones de la navegación.

- Pulse el botón de ajuste para escuchar la última indicación acústica de la navegación.


Las distancias indicadas dependen en gran medida del tipo de vía y de la velocidad a la que se circula. En las autopistas, por ejemplo, las locuciones de la navegación se reciben mucho antes que en el tráfico urbano.

En vías con varios carriles y que se bifurcan, así como en rotondas, también se emiten locuciones de la navegación correspondientes, por ejemplo: "Abandone la rotonda en la segunda salida."

Al llegar al destino se emitirá la locución de que se ha llegado al "Destino".

Si no se puede llegar al destino exacto se emite la locución de que se ha llegado a la "Zona del destino".

Durante la **guía al destino dinámica** se advierte de las incidencias del tráfico en la ruta. Si la ruta se vuelve a calcular se emitirá una locución adicional.


Mientras se escucha una locución puede regular el volumen con el botón .

Para otros ajustes de las locuciones seleccione **Navegación > Ajustes > Locuciones de la navegación**.

Aviso


- Si durante la guía al destino se ha pasado un desvío y no puede dar la vuelta, continúe la marcha hasta que el sistema de navegación ofrezca una ruta alternativa.
- La calidad de las locuciones y recomendaciones depende de los datos de navegación disponibles y de las retenciones de tráfico que se hayan recibido.



Ruta




En el menú principal *Navegación* pulse el botón de función .


El botón de función  solo se muestra con una guía al destino activa.


Botón de función: función

: Se interrumpe la guía al destino.

: Para introducir un destino o una etapa nueva  pág. 232.

: Para excluir un tramo de la ruta. Para anular la exclusión pulse el botón de función  y seguidamente .

^{a)}: Aparece el mapa de la ruta al destino calculada y, manteniendo pulsado sobre la ruta y arrastrando el dedo por dicho mapa, se modifica la ruta por la/las carreteras que se desee, calculándose la nueva ruta a continuación.

: Visualización de información de la ruta.

^{a)} Solo disponible para el modelo: Navi System Plus

Mis destinos (memoria de destinos)



Fig. 219 Lista de rutas guardadas.

En el menú **Mis destinos** puede seleccionar los destinos que haya guardado.

- En el menú principal *Navegación* pulse el botón de función **Mis destinos**.
- Seleccione el botón de función deseado: **GUARDAR POSICIÓN**, **RUTAS**, **DESTINOS**, **ÚLTIMOS DESTINOS** o **DIRECCIÓN DE CASA**.

Guardar posición

- Pulsando el botón de función **GUARDAR POSICIÓN** se guarda la posición actual como **Destino con bandera** en la memoria de destinos.

Para guardar la posición almacenada de forma permanente como **destino con bandera**, cambie el nombre de la posición en la

memoria de destinos. De lo contrario, se sobrescribe la posición guardada al guardar nuevamente un destino con bandera.

- Marque el **Destino con bandera** en la memoria de destinos.
- Pulse el botón de función **Guardar**.

En la máscara de entrada siguiente puede modificar el nombre. Para guardar el destino pulse el botón de función **Guardar**.

Rutas

En el modo **Ruta** se pueden definir varios destinos (destino final y etapas).

El **punto de partida** de una ruta es siempre la ubicación actual del vehículo. El **destino** se refiere al punto final de la ruta. Las **etapas** se alcanzan antes de llegar al destino.

- En el menú principal *Navegación* pulse el botón de función **Mis Destinos**.
- Pulse el botón de función **RUTAS**.

En caso de no tener ninguna ruta guardada o querer crear una ruta nueva, pulse la tecla de función **Ruta nueva** y a continuación siga las indicaciones como con un nuevo destino y posteriormente pulse **Guardar**.

Pulsando sobre una ruta guardada aparecerán los siguientes botones de función:

Botón de función: función

- Eliminar**: Para eliminar una ruta guardada.
- Editar**: Para editar y guardar una ruta.
- Iniciar**: Para iniciar la guía al destino.

Botones de función e indicaciones del menú Ruta nueva o Editar

Botón de función o indicación: función o significado

	Etapas.
	Destino.
	Hora estimada de llegada.
	Distancia al destino calculada.
	Duración estimada del viaje.
	Distancia a la etapa siguiente.

Pulse sobre el destino para que se muestren los botones de función

	Borrar el destino.
	Iniciar la guía directa al destino seleccionado. Se omiten las etapas.
	Abrir la vista detallada del destino en cuestión.

Botones de función disponibles	
Nuevo destino	Añadir un destino nuevo.
Destinos	Añadir un destino nuevo de Mis destinos .
Guardar	Guardar el itinerario creado en la memoria de itinerarios.
Iniciar	Iniciar la guía al destino.
Calcular	Actualizar la distancia calculada y la hora de llega estimada. ^{a)}
Detener	Detener la guía al destino activa. ^{b)}
☰	Desplazar una etapa o el destino a otra posición en la lista. Pulse y arrastre para mover el destino.

^{a)} Solo se muestra con una guía al destino activa y cuando se ha añadido un destino al itinerario.

^{b)} Solo se muestra con una guía al destino activa.

Últimos destinos

Lista de los últimos destinos.

Mis destinos

- Pulse el botón de función Opciones y seleccione el botón de función deseado.

Botón de función: función

(Memoria de destinos): Visualización de los destinos guardados manualmente y de las vCards importadas » pág. 239, **Importar vCards (tarjetas de visita digitales)**.

(Favoritos): Lista de los destinos guardados como favoritos.

(Contactos): Lista de la agenda que tienen una dirección guardada (dirección postal).

Dirección de casa

Solo puede haber guardada una dirección o una posición como dirección de casa.

Pulsando se iniciará una guía a la dirección de casa guardada.

Si no se ha guardado aún una **dirección de casa**, se podrá asignar una.

Asignar la dirección de casa por primera vez:

(Posición): Púlselo para guardar la posición actual como dirección de casa.

(Dirección): Púlselo para introducir la dirección de casa manualmente.

Editar la dirección de casa:

La dirección de casa se puede editar en el menú **Ajustes de la navegación > Administrar memoria**.

Destinos especiales (POI)



Fig. 220 Destino especial en el mapa.

Los destinos especiales guardados en la memoria se dividen en diferentes categorías. Cada categoría de destinos especiales tiene asignado un símbolo.

En el menú **Ajustes de1 mapa** puede indicar qué destinos especiales desea mostrar en el mapa. Se pueden seleccionar hasta 10 categorías.

Seleccionar un destino especial en el mapa

Botón de función: función

Hay varios destinos especiales en esta zona.
1 Pulse el símbolo para que se abra la lista de los destinos especiales.

Único destino especial en esta zona. Pulse el símbolo para abrir la vista detallada del destino especial.



Búsqueda rápida de un destino especial

En el menú principal *Navegación* pulse el botón de función (POI), aparecerán las tres categorías principales, o mediante el teclado de destino nuevo, introduzca el nombre del destino especial a buscar, o (Buscar en las cercanías) pulsando dentro del mapa »» tabla de la pág. 236.

Vista

En el menú principal *Navegación* pulse el botón de función (Vista).

Botón de función: función	
	Representación del mapa en dos dimensiones (convencional).
	Representación del mapa en tres dimensiones (vista de pájaro).
	También se muestran los lugares de interés y los edificios conocidos con detalles y en color.
	Mostrar el destino en el mapa.
	Mostrar el recorrido en el mapa.
Auto / Día / Noche	Cambiar entre el formato diurno y nocturno.
VENTANA ADICIONAL	Mostrar la ventana adicional »» pág. 236.

Botón de función: función

POI Muestra los destinos especiales.

^{a1} Solo se muestra con una guía al destino activa.

Ventana adicional



Fig. 221 Ventana adicional visualizada.

En la ventana adicional »» fig. 221 (A) aparecen las informaciones que a continuación se detallan:

- Al pulsar sobre el nombre se despliega el menú con las opciones:

Botón de función: función

(Audio): Fuente de audio actual.

(Brújula): Muestra una brújula con la orientación y la posición actual del vehículo (nombre de la calle).

Botón de función: función

(Maniobra): Se muestra la lista de las maniobras, POI's o TMC's próximos en la ruta y presionando sobre ellos se obtiene información adicional.

(RUTAS FRECUENTES)^{a1}: Información sobre las rutas más frecuentes del usuario.

(Posición): Posición actual del vehículo en coordenadas y estatus GPS (recepción satélite).

^{a1} Sólo se muestra sin guía a destino activa o con una guía de ruta predictiva activa.

Para cerrar la ventana adicional pulse el botón de función (X).

En cualquier momento de la navegación si se pulsa dentro del mapa, aparecerá un menú emergente con las siguientes posibles funciones:

Botón de función: función

(Pulsando sobre el mapa): Muestra los detalles del punto seleccionado, nombre de la calle o las coordenadas

Sólo en caso de pulsar encima de un icono en el mapa:

(POI): Nombre del destino especial. (cuando en el mapa sólo aparece uno)

(Grupo de POIs): Más POI (Cuando se pulsa en el mapa sobre varios POI agrupados)

(FAVORITO): Nombre del favorito

Botón de función: función

DIRECCIÓN DE CASA: Dirección de casa.

Iniciar guía al destino: Inicia directamente la guía.

Añadir etapa: Sólo con ruta activa.

Buscar en las cercanías: Entra en el menú de búsqueda pero sólo alrededor del punto seleccionado en mapa.

Inicio modo Demo (sólo con modo demo activo)

Representación del mapa

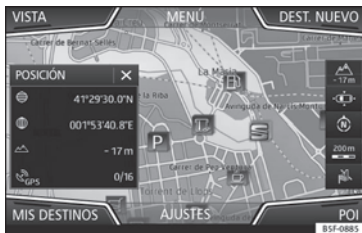


Fig. 222 Indicaciones y botones de función en la representación del mapa.

Botones de función e indicaciones en la representación del mapa

Para activar los botones de función y , pulse el botón de función

Botón de función: función



Indicación de la altitud actual.



Para centrar la posición del vehículo en el mapa.



Centrar el destino en el mapa. Solo se muestra si se selecciona *Mostrar destino en el mapa* o *Mostrar recorrido en el mapa* » pág. 236.



Cambiar la orientación del mapa (norte o sentido de marcha). Solo está disponible en la representación en 2D.



Escala del mapa. Para modificar la escala gire el botón de ajuste o bien junto o separe dos dedos sobre la pantalla.



Seleccionar la escala automática. Si la función está activa, el símbolo se representa en azul.



Aumenta brevemente la escala del mapa (zoom). En unos segundos se vuelve a mostrar la escala seleccionada.



Silenciar, repetir la última locución o modificar el volumen de las locuciones.

Señales tráfico.: En función del equipamiento del vehículo se muestran las señales de tráfico almacenadas en los datos de navegación. Seleccione **Navegación > Ajustes > Mapa > Mostrar señales de tráfico.**

Boletines de tráfico y guía dinámica al destino (TRAFFIC)



Fig. 223 Boletines de tráfico

El sistema de infotainment recibe boletines de tráfico (TMC/TMCpro) de forma permanente en un **segundo plano** si se sintoniza una emisora de información del tráfico.

Los boletines de tráfico se muestran en el mapa con símbolos » pág. 238, **Boletines de tráfico en el mapa (selección)** y son necesarios para la guía al destino dinámica » pág. 238, **Guía al destino dinámica.**

Lista de los boletines de tráfico disponibles

- Pulse la tecla del infotainment y seguidamente seleccione el contexto **Tráfico.** »

Guía al destino dinámica

Para que funcione la guía al destino dinámica tiene que estar activa la **Ruta dinámica** en las opciones de ruta.

Si se recibe un boletín de tráfico que afecta a la ruta por la que se está circulando, se buscará una ruta alternativa si el sistema calcula que se puede ganar tiempo.

Si por el contrario con la ruta alternativa no se gana tiempo, se continuará por la ruta con la retención de tráfico. En ambos casos se emitirá una locución.


Poco antes de llegar a la retención de tráfico anunciada se vuelve a indicar.

El evitar un atasco siguiendo las indicaciones de un boletín de tráfico no siempre hace ganar tiempo, por ejemplo, si las vías alternativas están colapsadas. La efectividad de la navegación dinámica depende de los boletines de tráfico recibidos.

El resto de la ruta que se ha de recorrer se puede excluir manualmente para provocar un nuevo cálculo de la misma »» pág. 233.


Boletines de tráfico en el mapa (selección)


Símbolo: Significado


 : Tráfico congestionado

Símbolo: Significado

 : Atasco

 : Accidente

 : Pavimento deslizante (hielo o nieve)

 : Pavimento deslizante

 : Peligro

 : Obras

 : Viento fuerte

 : Calle cortada al tráfico

Durante la guía al destino las incidencias de tráfico que **no** afecten a la ruta calculada se representan en gris.

La extensión de una retención de tráfico en la ruta calculada se representa con una línea roja.

Las incidencias que afecten al trazado de la ruta calculada y que hayan provocado que se vuelva a calcular la ruta, se representan de color naranja.

La posición de un símbolo indica el inicio de la retención si está especificado en el boletín de tráfico con exactitud.

Navegación predictiva

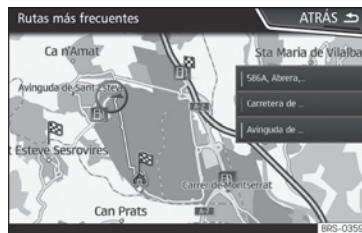


Fig. 224 Navegación predictiva

Al activar la Navegación predictiva, el sistema detecta y memoriza en segundo plano las rutas que se hacen de manera habitual sin que sea una ruta activa a destino.

Esta función no dispone de locuciones de navegación salvo que el usuario las necesite escuchar pulsando la ruedecilla derecha del volante multifunción.

- En la pantalla principal del Menú de navegación, pulse en la ventana emergente la tecla **RUTAS FRECUENTES**. Para visualizar las rutas habituales pulse el botón **Mostrar en mapa** »» fig. 224.

Importar vCards (tarjetas de visita digitales)

Importar vCards a la memoria de destinos

- Introduzca el soporte de datos con las vCards guardadas o conéctelo con el sistema de infotainment »» pág. 210.
- En el menú principal *Navegación* pulse el botón de función **AJUSTES**.
- En el menú **Ajustes de la navegación** pulse el botón de función **Importar destinos**.
- Seleccione el soporte de datos con las vCards guardadas en la lista.
- Pulse **Importar todas las vCards de la carpeta**.
- Confirme el aviso de importación con el botón de función **OK**.

Las vCards guardadas estarán ahora en la memoria de destinos »» pág. 234 .

i Aviso

Por vCard solo se puede importar una dirección. En el caso de las vCards que contengan varias direcciones, solo se importa la dirección principal.

Navegación con imágenes



Fig. 225 Menú principal Imágenes.

Seleccionar una imagen e iniciar la guía al destino

- Pulse la tecla del infotainment **1234** y seguidamente seleccione el contexto **Imágenes**.
- Pulse el botón de función **FUENTE** »» **fig. 225** y seleccione el soporte de datos en el que se encuentran las imágenes guardadas.
- Si la imagen que se visualiza se realizó con localización GPS, aparecerá el botón de función **ℹ**. Púlselo para iniciar una guía a destino.

Indicación de las señales de tráfico

La indicación de las señales de tráfico tiene que estar activa en el menú **Ajustes de la navegación** »» pág. 240.

Si para la vía por la que se está circulando hay señales de tráfico guardadas en los datos de navegación, el sistema puede mostrarlas en la representación del mapa (p. ej. una limitación de velocidad).

¡Tenga en cuenta la actualidad de los datos de navegación y las limitaciones del sistema de navegación »» pág. 229!

Reconocimiento de las señales de tráfico

Algunos vehículos disponen de una cámara para el reconocimiento de señales de tráfico. Si el vehículo dispone de reconocimiento de señales de tráfico y está activo, se mostrarán en la representación del mapa, las señales de tráfico que haya detectado el sistema, además de información adicional.

¡Lea y tenga en cuenta la información y las indicaciones del sistema de reconocimiento de las señales de tráfico »» pág. 82.

Guía al destino en el modo Demo

Si el modo Demo está activo en el menú **Ajustes de la navegación**, después de iniciar la guía al destino se abre una ventana emergente. »

- Pulsando el botón de función **Modo Demo** se inicia una “guía al destino virtual” hacia el destino introducido.
- Si se pulsa el botón de función **Normal**, se inicia una “guía al destino real”.

El desarrollo y el manejo de una guía al destino virtual es comparable al de una guía al destino real.

La guía al destino virtual se repite tras alcanzar el destino ficticio y vuelve a empezar desde el punto de partida, si **no** se interrumpe antes.

Cuando en el menú **Ajustes de la navegación** se fija el punto de partida del modo Demo manualmente, la guía al destino virtual inicia desde esa posición.

Un punto de partida introducido manualmente se sobrescribe con la ubicación actual del vehículo, si el vehículo se pone en movimiento.

i Aviso

Desactive el modo Demo tras la utilización, de lo contrario antes de iniciar las guías al destino se tendrá que seleccionar siempre si se ha de iniciar una guía virtual o una normal.

Ajustes de la navegación

- En el menú principal *Navegación* pulse el botón de función **AJUSTES**.

Botón de función: función

Opciones de ruta: Para efectuar los ajustes del cálculo de la ruta.

Proponer 3 rutas alternativas: Tras iniciar la guía al destino se proponen 3 rutas alternativas
»» **pág. 232.**

Ruta: Selección del tipo de ruta.

Económica: Cálculo de la ruta teniendo en cuenta aspectos económicos.

Rápida: La ruta más rápida al destino.

Corta: La ruta más corta al destino, aunque para ello se precise más tiempo.

Rutas más frecuentes: Información sobre las rutas más frecuentes del usuario.

Ruta dinámica: La guía al destino dinámica actual al recibir un TMC »» **pág. 237.**

Evitar autopistas y autovías: Las autopistas se excluirán en el cálculo de la ruta siempre que sea posible.

Evitar ferris y trenes de vehículos: Los ferris y los trenes de vehículos no se tendrán en cuenta en el cálculo de la ruta siempre que sea posible.

Evitar vías de peaje: Las vías de peaje se excluirán en el cálculo de la ruta siempre que sea posible.

Botón de función: función

Evitar túneles: Los túneles se excluirán en el cálculo de la ruta siempre que sea posible.

Evitar vías de viñeta obligatoria: Las vías de viñeta obligatoria (adhesivo que certifica el pago del peaje) se excluirán en el cálculo de la ruta siempre que sea posible.

Mostrar viñetas disponibles^{pl}: Para marcar las viñetas disponibles en la lista (**Evitar vías de viñeta obligatoria** tiene que estar activo).

Las vías de viñeta obligatoria para las que se ha marcado que se dispone de viñeta se tendrán en cuenta en el cálculo de la ruta.

Considerar remolque: Calcula la ruta y el tiempo de llegada en función de si se equipa remolque.

Mapa: Para realizar ajustes para la representación del mapa.

Mostrar señales de tráfico: Las señales de tráfico guardadas en los datos de navegación para la vía por la que se está circulando se muestran durante la guía al destino »» **pág. 239.**

Recomendar carril: Durante una guía al destino se muestra una indicación adicional recomendando el carril al circular y al girar en vías con varios carriles. Solo si en el banco de datos hay información sobre la zona por la que se está circulando.

Mostrar favoritos: Se muestran los destinos guardados como favoritos en el mapa (★).

Ver destinos especiales (POI)

Botón de función: función

Seleccionar categorías para destinos especiales: Para seleccionar las categorías de destinos especiales que se muestran en el mapa » pág. 235.

Mostrar logotipos de los destinos especiales: Visualización de logotipos de las categorías de destinos especiales seleccionados (p. ej., visualización de los logotipos de las estaciones de servicio).

Administrar memoria: Para realizar ajustes en los destinos guardados.

Ordenar contactos: Para seleccionar el orden secuencial de las entradas de la agenda registradas con direcciones (postales), véase también » pág. 234.

Definir dirección de casa: Para asignar o editar una dirección de casa, véase también » pág. 235.

Importar destinos [SD/USB]: Para importar tarjetas de visita digitales (vCards) en la memoria de destinos » pág. 239.

Eliminar datos de usuario: Para borrar los destinos guardados (p. ej., los **Últimos destinos** o la **Memoria de destinos**).

Locuciones de la navegación: Para realizar ajustes en las locuciones de la navegación.

Volumen: Para ajustar el volumen de las recomendaciones acústicas para la conducción.

Botón de función: función

Atenuar vol. Entertainment (locuc. naveg.): Ajustar el volumen de la fuente de audio activa durante los avisos de navegación.

Desactivar locuciones de navegación en llamada: Durante una conversación telefónica no se emitirán las recomendaciones acústicas para la conducción.

Aviso: Mis destinos especiales (POI): Aviso acústico al acercarse a un destino especial.

Límites de velocidad: Muestra los límites de velocidad, en función de la vía, del país por el que se circula.

Opciones de combustible: Para realizar los ajustes relativos al combustible.

Seleccionar la gasolinera preferida: La marca de la estación de servicio seleccionada se muestra con prioridad en la búsqueda de destinos especiales.


Aviso nivel de combustible: La advertencia de repostar combustible está activa.

Si el nivel de combustible alcanza la reserva, se genera un aviso correspondiente que permite la búsqueda de estaciones de servicio.

Datos de la versión: Información acerca de los datos de navegación guardados.


Ajustes avanzados: Para realizar ajustes avanzados de la navegación.

Botón de función: función

Indicación de la hora: Indicación  durante la guía al destino.

Hora de llegada: Se muestra la hora estimada de llegada al destino.

Duración: Se muestra la duración del viaje prevista hasta el destino.

Barra de estado: Visualización  durante la guía al destino.

Destino: Se muestra la distancia calculada hasta el destino.

Etapas siguientes: Se muestra la distancia calculada hasta la próxima etapa.

Aviso: Frontera del país atravesada: Indicación de los límites de velocidad del país en cuestión al atravesar una frontera.

Modo Demo: Cuando el modo Demo está activo y se inicia una guía al destino, se puede iniciar una guía virtual al destino introducido » pág. 239.

Definir punto de partida del modo Demo: Si el modo Demo está activo y el vehículo detenido, puede fijarse un punto de partida ficticio para la guía al destino virtual.

Modo puntos del recorrido:^{b)} Para iniciar la navegación Offroad.

^{a)} Esta funcionalidad dependerá del país.

^{b)} Solo disponible en el modelo: Navi System Plus.

Navegación modo Offroad*¹⁾

Introducción

La navegación Offroad* es una función para la conducción campo a través que sirve para orientarse en las "zonas no digitalizadas" a velocidades moderadas.

Zonas no digitalizadas son zonas sobre las que el sistema no dispone de información sobre las calles o el terreno. No se detectan calles, edificios o límites naturales como montañas o ríos, aunque figuren en el mapa.

La Navegación Offroad* no es apropiada para circular por las vías convencionales, pues no se detectan las vías de sentido único, las entradas a las autopistas o similares.

Menú Navegación Offroad



Fig. 226 Inicio Menú Navegación Offroad

En el menú principal Navegación pulse el botón de función **Ajustes**.

- Pulse en el menú el botón de función **Modo puntos recorrido**.
- Se abre el menú Navegación Offroad
»» **fig. 226**.

Botones de función del menú Navegación Offroad

Botón de función: función

GRABAR: Inicia la grabación de un itinerario Offroad.

MEMORIA: Abre una lista para seleccionar un itinerario Offroad memorizado.

Botón de función: función

SALIR: Finaliza la navegación Offroad.

Grabar un itinerario Offroad



Fig. 227 Grabación de un itinerario Offroad

Un itinerario Offroad está formado por una serie de *puntos de recorrido* memorizados.

Iniciar la grabación

- En el menú Navegación Offroad pulse en la ventana emergente el botón de función **GRABAR**.
- En la ventana emergente se permite al usuario grabar el itinerario con un destino fijo

¹⁾ Solo disponible para el modelo: Navi System Plus

o iniciar la grabación de la ruta sin indicar destino final.

- Comienza la grabación del trayecto recorrido.

Las marcas **campo a través** pueden registrarse indicando un punto del recorrido manual.

- En el menú Navegación Offroad pulse el botón de función **(ANADIR PUNTO)**. Los puntos del itinerario definidos manualmente se muestran en el mapa con una marca.

Finalizar la grabación

- En el menú Navegación Offroad pulse el botón de función **(DETERENER GRABACIÓN)**.

Administrar los itinerarios Offroad memorizados



Fig. 228 Menú Navegación Offroad, itinerarios memorizados

- En el menú Navegación Offroad pulse el botón de función **(MEMORIA)**.
- Si la hubiera, se abrirá una lista de itinerarios Offroad memorizados.

Al seleccionar un itinerario aparecerán los iconos **»» fig. 228:**

- Exportar el itinerario a una tarjeta SD.
- Editar el nombre del itinerario.
- Borrar el itinerario.
- Cargar itinerario

Botón de función: función

(IMPORTAR): Permite importar una ruta Offroad en formato ".GPX".

Cargar itinerario Offroad

Al seleccionar el itinerario Offroad, pulse Play **▶**, se cargará en el sistema de Navegación el itinerario seleccionado.

Realizar un itinerario Offroad



Fig. 229 Modo guía ruta Offroad

Iniciar guía al destino

- Cargue el itinerario Offroad memorizado.
- El sistema no detecta automáticamente la incorporación a una ruta almacenada.

Ajustes

Botón de función: función

(Invertir): Invierte el sentido del itinerario Offroad memorizado.

(Pto. cercano): Inicia el itinerario Offroad desde el punto más cercano. **»**

Botón de función: función

Iniciar: Inicia el itinerario Offroad completo.

Tras iniciar la guía al destino, el equipo cambia a la representación del mapa.

Detener la guía al destino

• Pulse la tecla **OPCIONES** de la pantalla y a continuación pulse **Detener**.

Finalizar la navegación con puntos del recorrido

• En el menú Navegación Offroad pulse el botón de función **Salir**.

⚠ ATENCIÓN

Las características del terreno no se tienen en cuenta durante la guía al destino. ¡Circule despacio y siga las indicaciones para efectuar la maniobra en la medida de lo posible!

• El sentido de marcha tendencial se indica en línea recta mediante flechas de dirección en la ventana emergente del Sistema de Infotainment »» fig. 229 **A**.

i Aviso

Cuando se está grabando un itinerario Offroad, éste se memorizará automáticamente si se finaliza la navegación Offroad.

Menú Vehículo**Introducción al manejo del menú Vehículo**

Pulsando la tecla del infotainment **MENU** / **☰** y seguidamente seleccionando el contexto **Vehículo** se accederá al menú principal con las siguientes opciones:

- VISTA
- RADIO o MEDIA (para controlar la reproducción en el modo radio o media)
- ANTERIOR-SIGUIENTE (para cambiar de pantalla)
- AJUSTES »» pág. 97

Con la tecla de función **VISTA** puede acceder a la siguiente información:

- CUADRO DE INSTRUMENTOS »» pág. 244
- SPORT* »» pág. 245
- OFFROAD* »» pág. 246
- CONSUMIDORES »» pág. 246
- DATOS DE VIAJE »» pág. 246
- ECOTRAINER »» pág. 247
- ESTADO DEL VEHÍCULO »» pág. 248

Cuadro de instrumentos*

✓ Válido para vehículos equipados con SEAT Digital Cockpit



Fig. 230 Cuadro de instrumentos

Pulsando la tecla **Cuadro de instrumentos** se puede elegir entre las opciones de visualización y personalizar el cuadro de instrumentos digital [SEAT Digital Cockpit] »» pág. 74.

Vista Automática

Información prefijada en función del *Modo de Conducción*.

Vista Clásica

Las agujas aparecen en toda su longitud.

Vistas 1, 2, 3

Personaliza la información que aparecerá en el Cuadro de instrumentos digital. El usuario es el que determina cuáles de ellas desea

que se visualicen y en qué orden lo harán deslizando el dedo verticalmente sobre las esferas.

En función de la versión se podrán memorizar las **Vistas** saliendo del menú o manteniendo pulsada la tecla **Vista** correspondiente.

Sport*



Fig. 231 Menú SPORT



Fig. 232 Menú SPORT Cronómetro

- Pulse la tecla del infotainment **MENU /** y seguidamente el contexto **Vehículo**.
- Pulse la tecla de función **VISTA** y seleccione **SPORT**.

Si se cuenta con el equipamiento correspondiente, la información que aparece en la opción Sport es la siguiente »» fig. 231:

1. Potencia instantánea expresada en kW
2. Fuerzas G
3. Presión del turbo, expresada en bares ["bar"], kilopascales ["kPa"] o en libras por pulgada ["psi"]. Pulse la tecla Ajustes para modificar las unidades de presión »» pág. 185
4. Temperatura del refrigerante

5. Temperatura del aceite

Sólo podrán aparecer 3 de esas informaciones simultáneamente pero el usuario es el que determina cuales de ellas desea que se visualicen y en qué orden lo harán desplazando el dedo verticalmente sobre las esferas.

Si pulsa la tecla **SIGUIENTE** aparecerá el menú **Cronómetro**¹⁾ que se describe a continuación »» fig. 232:


- ① Cronómetro analógico.
- ② Se inicia un nuevo cronometraje pulsando sobre la superficie del cronómetro digital +.
- ③ Parar cronómetro/Tiempo parcial.
- ④ Se detiene el tiempo del cronómetro analógico durante 5 segundos. Tras 5 segundos, el cronómetro analógico vuelve a mostrar el instante de tiempo real.
- ⑤ Estadísticas/borrar último cronometraje.

¹⁾ Este cronómetro es independiente del que aparece en el cuadro de instrumentos »» pág. 86.

Offroad*



Fig. 233 Menú CAR Offroad.

- Pulse la tecla del infotainment **MENÚ** /  y seguidamente el contexto **Vehículo**.
- Pulse la tecla de función **VISTA** y seleccione **OFFROAD**.

Si se cuenta con el equipamiento correspondiente, la información que aparece es la siguiente:

1. Brújula.
2. Ángulo de giro de las ruedas de dirección.
3. Temperatura del líquido refrigerante.
4. Temperatura del aceite lubricante

Sólo podrán aparecer 2 de esas informaciones simultáneamente pero el usuario es el que determina cuales de ellas desea que se visualicen y en qué orden lo harán desplazando el dedo verticalmente sobre las esferas.

Consumidores



Fig. 234 Consumidores de confort.

Accede a la información referente al estado de los consumidores principales de confort del vehículo. Se visualiza mediante una barra indicadora de consumo en l/h [gal/h]¹⁾.

Datos de viaje



Fig. 235 Datos de viaje.

El ordenador de a bordo cuenta con 3 memorias. En ellas se podrá visualizar: distancia, tiempo, velocidad media, consumo medio y autonomía.

1. Desde la salida

Indicación y memorización de los valores del trayecto recorrido y del consumo desde la conexión del encendido hasta su desconexión.

2. Desde el repostaje

Indicación y memorización de los valores del trayecto recorrido y del consumo. Al repostar

¹⁾ En caso de vehículos de Gas (GNC), las unidades son kg/h.

combustible la memoria se borrará automáticamente.

3. Cálculo total

En la memoria se registran los valores de un número determinado de trayectos parciales, hasta un total de 19 horas y 59 minutos o 99 horas y 59 minutos, o bien 1999,9 km (mi) o 9.999 km (mi), dependiendo del modelo de cuadro de instrumentos.

Al alcanzar uno de estos valores (dependiendo de la versión del cuadro de instrumentos), la memoria se borra automáticamente y vuelve a contabilizar a partir de 0.

Ecotrainer

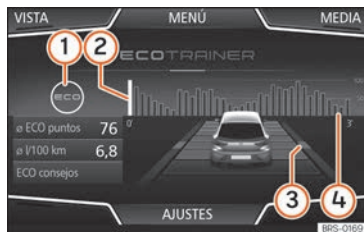


Fig. 236 Menu CAR Ecotrainer.

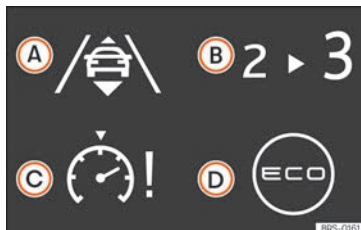


Fig. 237 Símbolos del estilo de conducción.

Abrir el Menú ECOTRAINER

- Con el vehículo detenido, pulse la tecla de infotainment **MENU** / y seguidamente el contexto **Vehículo**.
- Pulse la tecla de función **VISTA** y seleccione **ECOTRAINER**.

Informa sobre el estilo de conducción propio. La información sobre el estilo de conducción sólo se evalúa y se muestra cuando se circula la marcha adelante.

0 ECO puntos: indicación sobre el estilo de conducción

Indica la eficiencia del estilo de conducción desde la salida en una escala del 0 al 100. Cuanto mayor sea el valor mostrado, más eficiente es el estilo de conducción. Para ver más información, pulse sobre la representación. Se muestra una estadística de los últimos 30 minutos de marcha desde la salida.

Si aún no han transcurrido 30 minutos de marcha, se muestran en gris los valores del último trayecto.

0 l/100 km: Consumo medio de combustible

Muestra el consumo medio de combustible. El valor se calcula tomando como referencia los kilómetros recorridos desde la salida. Para ver más información, pulse sobre la representación. Se muestra una estadística de los últimos 30 minutos de marcha desde la salida. Si aún no han transcurrido 30 minutos de marcha, se muestran en gris los valores del último trayecto.

ECO consejos: Consejos sobre cómo ahorrar combustible

Pulsando el botón de función **ECO consejos** se pueden consultar consejos sobre cómo ahorrar combustible. Estos consejos sólo se pueden consultar estando el vehículo detenido.

Evaluación del estilo de conducción eficiente

En la representación se refleja mediante diferentes elementos la eficiencia del estilo de conducción.

»

Indicación »» fig. 236: Significado

- 1 A la izquierda de las columnas se pueden mostrar diferentes símbolos que informan sobre el estilo de conducción actual »» tabla de la pág. 248 .
- 2 La columna blanca es una indicación de dónde comienza la gráfica de eficiencia (de izquierda a derecha).
Muestra la posición de la evaluación que se está realizando actualmente.
- 3 Barras para ilustrar la aceleración. La posición del coche representa la aceleración. Si la velocidad es constante, el coche permanece en la zona central. Si se acelera o se frena, el coche se desplaza hacia atrás o hacia adelante respectivamente.
- 4 Columnas para representar la eficiencia del estilo de conducción.
En el horizonte, las columnas representan la eficiencia del estilo de conducción de forma retrospectiva y se van moviendo de izquierda a derecha cada 5 segundos aprox. Cuanto mayor es la altura de las columnas, más eficiente es el estilo de conducción.
El color del cielo representa la media de los últimos 3 minutos. El color cambia de gris (menos eficiente) a azul (más eficiente).

Símbolos »» fig. 237: Significado

- A Conducción previsor. Si se realizan cambios de aceleración bruscos, baja la eficiencia del estilo de conducción.
- B Recomendación de marcha.

Símbolos »» fig. 237: Significado

- C La velocidad actual influye negativamente en el consumo de combustible.
- D Estilo de conducción ecológico.

Estado del vehículo



Fig. 238 Representación estándar: estado del vehículo.



Fig. 239 Representación estándar: estado del vehículo.

Pulsando la tecla de **Estado del vehículo** se accede a la información referente a los mensajes de **Estado del vehículo** y **Sistema Start-Stop**.

Los mensajes de **Estado del vehículo** se verán reflejados »» fig. 238, además de detallarse en su tecla correspondiente.

Según las partes afectadas por dichos mensajes, se verán reflejadas en distintos colores (dependiendo de su importancia) en la pantalla del vehículo.

Para acceder a la pantalla de **Sistema control neumáticos** debe presionar las teclas **ANTERIOR** o **SIGUIENTE**.

Desde este mismo menú, mediante la tecla **(SET)**, se memorizan las presiones de los neumáticos.

i Aviso

Los valores que aparecen en las figuras

»» fig. 234, »» fig. 235, »» fig. 238 y

»» fig. 239 son indicativos y pueden variar en función del equipamiento.

Teléfono

Información general



Fig. 240 Video relacionado

Las funciones del Teléfono sólo son posibles si hay un teléfono móvil conectado por Bluetooth al sistema de infotainment »» pág. 251.

Para ello el teléfono tiene que disponer de la **función Bluetooth®** activada.

Las indicaciones en la pantalla de los menús del teléfono dependen del teléfono móvil que se utilice.

Utilice únicamente dispositivos Bluetooth® compatibles. Para más información sobre los productos Bluetooth® compatibles consulte a su concesionario SEAT o en Internet.

Tenga en cuenta el manual de instrucciones del teléfono móvil y de los accesorios.

Si se detecta un comportamiento extraño entre su teléfono móvil y el sistema de infotainment, trate de reiniciar el móvil, apagándolo y encendiéndolo de nuevo.

Algunas funciones y ajustes solo se pueden realizar con el vehículo detenido y no están disponibles en todos los teléfonos móviles.

Cuando el teléfono móvil está fuera de cobertura la recepción puede sufrir interferencias o incluso puede interrumpirse la llamada.

La mayoría de los aparatos electrónicos están protegidos contra las señales HF (alta frecuencia). En algún caso, sin embargo, los aparatos electrónicos pueden no estar protegidos contra las señales HF del sistema de gestión del teléfono. En tal caso pueden producirse interferencias.

⚠ ATENCIÓN

Se deben considerar siempre las determinaciones generales, obligatorias, legales y específicas del país para el manejo de los teléfonos móviles en el vehículo.

⚠ ATENCIÓN

Hablar por teléfono y utilizar el sistema de gestión del teléfono mientras se conduce

puede distraer la atención del tráfico y provocar un accidente.

- En zonas con poca cobertura puede que se interrumpan las llamadas o que no se puedan efectuar, ni siquiera a números de emergencia.

⚠ ATENCIÓN

Los teléfonos móviles encendidos pueden interferir y alterar el correcto funcionamiento de un marcapasos si se llevan directamente sobre el mismo.

- Se deberá mantener una distancia mínima de aprox. 20 centímetros entre las antenas del teléfono móvil y el marcapasos.
- No se deberá llevar el teléfono móvil encendido en el bolsillo del pecho directamente sobre un marcapasos.
- Apague de inmediato el teléfono si sospecha que provoca interferencias.

ⓘ CUIDADO

El circular a gran velocidad, las malas condiciones meteorológicas y de la calzada, así como la intensidad de la señal de la red, pueden repercutir negativamente en la calidad de audio de las llamadas telefónicas dentro del vehículo.

i Aviso

- En algunos países pueden existir restricciones en cuanto al uso de dispositivos con »

tecnología Bluetooth®. Para más información al respecto consulte a las autoridades locales.

- Si desea conectar un teléfono móvil mediante Bluetooth®, consulte las advertencias de seguridad en el manual de instrucciones del mismo. Utilice únicamente productos Bluetooth® compatibles.
- La utilización del teléfono móvil en el interior del vehículo puede provocar ruidos en los altavoces.
- Puede ocurrir que algunas redes no reconozcan todos los caracteres idiomáticos ni ofrezcan todos los servicios.

Lugares con normativas especiales

En la mayoría de los casos estos lugares están señalizados, pero no siempre de forma clara. Algunos de ellos son, por ejemplo:

- Zonas próximas a tuberías y depósitos que contengan productos químicos.
- Las cubiertas inferiores de barcos y ferris.
- Zonas próximas a vehículos propulsados con gas licuado (como propano o butano).

- Zonas donde el aire contiene elementos químicos o partículas tales como harina, polvo o partículas metálicas.
- Cualquier otro lugar donde sea obligatorio apagar el motor del vehículo.

⚠ ATENCIÓN

¡Apague el teléfono móvil en los lugares con peligro de explosión! El teléfono móvil podría conectarse por sí solo a la red de telefonía móvil si pierde la conexión Bluetooth® con el sistema de gestión del teléfono.

ⓘ CUIDADO

En los lugares donde rigen normas especiales o está prohibido el uso de teléfonos móviles tendrán que permanecer siempre apagados tanto el teléfono como el sistema de gestión del teléfono. Es posible provocar interferencias en equipos técnicos y médicos sensibles, pudiendo incluso provocar un funcionamiento anómalo o una avería de los mismos.

Bluetooth®

La tecnología Bluetooth® le permite conectar un teléfono móvil al sistema de gestión del

teléfono de su vehículo. Para ello es necesario que se efectúe previamente la vinculación entre ambos.

Algunos teléfonos móviles Bluetooth® se conectan automáticamente al conectar el encendido si ya antes se había establecido una conexión. Para ello debe estar activada la función Bluetooth® del mismo y no debe haber ninguna conexión Bluetooth® con otros dispositivos.

Las conexiones Bluetooth® son gratuitas.

Bluetooth® es una marca registrada de Bluetooth® SIG, Inc.

Perfiles Bluetooth®

Cuando un teléfono móvil está conectado con el sistema de gestión del teléfono tiene lugar un intercambio de datos por medio de alguno de los perfiles Bluetooth®.

- **Perfil manos libres (HFP):** con el perfil HFP se pueden gestionar las llamadas a través del sistema de infotainment.
- **Perfil de audio (A2DP):** Este perfil permite la transmisión de audio con calidad estéreo. Puede requerir la conexión de otros perfiles para la gestión y control de la reproducción.

• Perfil de descarga de agenda (PBAP):

Permite descargar los contactos de la agenda del teléfono móvil.

• **Perfil de mensajería (MAP):**¹⁾ Permite la descarga y sincronización de los mensajes cortos (SMS).

Aviso

Los tonos de las teclas y de aviso del teléfono móvil deberían estar desconectados. En caso necesario, desconecte el auricular del teléfono móvil que desee conectar al sistema.

Vincular y conectar un teléfono móvil con el sistema de infotainment

Para poder manejar un teléfono móvil a través del sistema de infotainment es necesario vincular **una vez** ambos dispositivos.

Por su seguridad, se deberá realizar la vinculación con el vehículo detenido. En algunos países no existe la posibilidad de realizar la vinculación con el vehículo en marcha.

Condiciones

- El encendido está conectado.
- La **función Bluetooth®** del teléfono móvil y del sistema de infotainment tiene que estar activa y visible.
- El **bloqueo de las teclas** del teléfono móvil tiene que estar desactivado.

Tenga en cuenta el manual de instrucciones del teléfono móvil.

Durante el proceso de vinculación es necesario introducir datos a través del teclado del teléfono móvil.

Iniciar la vinculación del teléfono móvil

• Pulse la tecla del infotainment **MENU / ☰ > Teléfono > Buscar teléfono > Resultados**.

O BIEN:

• Pulse la tecla del infotainment **MENU / ☰ > Teléfono > Ajustes > Seleccionar teléfono móvil > Resultados**.

O BIEN:

• Pulse la tecla del infotainment **MENU / ☰ > Teléfono > Ajustes > Bluetooth > Buscar dispositivos > Resultados**.

O BIEN:

• Realice la conexión desde el menú de ajustes del propio teléfono móvil.

El nombre de su sistema de infotainment se mostrará en la pantalla principal *Teléfono* y podrá editarlo a través del menú **Ajustes de Bluetooth**.

El proceso de búsqueda puede durar hasta 1 minuto.

Una vez finalizada la búsqueda se muestran en pantalla los nombres de los dispositivos Bluetooth® encontrados.

- Seleccione el dispositivo Bluetooth® que desee conectar. Puede que se deban introducir datos adicionales.
- Introduzca y confirme en el teléfono móvil el código PIN, tal como se indica en la pantalla del sistema de infotainment.
- Si se reciben más peticiones de vinculación de perfiles Bluetooth® en el teléfono móvil, asegúrese de responderlas.

O BIEN:

• Compare el código PIN que se muestra en la pantalla con el que se muestra en el teléfono móvil. Si coincide, se tendrá que confirmar en **ambos** dispositivos. »

¹⁾ No disponible para el modelo Media System Colour.

Ahora, el sistema de infotainment y el teléfono móvil estarán conectados entre sí.

Cuando el emparejamiento ha finalizado correctamente, se muestra el menú principal *Teléfono*. La agenda de contactos, las listas de llamadas y los mensajes SMS almacenados en el teléfono móvil se cargarán una vez se hayan aceptado todas las peticiones en el teléfono móvil. Una vez finalizada la descarga los datos están disponibles en el sistema de infotainment.

Vinculación y conexión de teléfonos móviles

Al sistema de infotainment pueden vincularse hasta 20 teléfonos móviles, pero el número de conexiones simultáneas varía:

- *Media System Colour*: un teléfono conectado al perfil manos libres y el mismo u otro como audio Bluetooth®.
- *Media System Plus / Navi System*: simultáneamente dos teléfonos móviles conectados al perfil manos libres y uno de ellos como audio Bluetooth®.
- *Navi System Plus*: simultáneamente dos teléfonos móviles conectados al perfil manos libres y uno de ellos o un tercero como audio Bluetooth®.

Al encender el sistema de infotainment se establece la conexión con el último teléfono móvil conectado. Si no se puede establecer

la conexión con dicho teléfono móvil, el sistema intenta establecer una conexión con el siguiente teléfono de la lista de dispositivos emparejados.

El alcance **máximo** de la conexión es de aprox. **10 metros**. La conexión se interrumpirá si se sobrepasa dicha distancia. La conexión se restablece **automáticamente** tan pronto como se encuentre de nuevo el equipo al alcance del Bluetooth®.

Si se alcanza el número máximo de dispositivos vinculados y se desea vincular otro más, el sistema lo reemplazará automáticamente por el menos reciente. Si quiere reemplazarlo por otro, el usuario deberá borrarlo previamente. Para ello:

- Pulse el botón de función **AJUSTES** estando en contexto teléfono.
- Pulse el botón de función **Ajustes de Bluetooth > Dispositivos emparejados**.
- En la lista de dispositivos vinculados, pulse la tecla de función **|||** tras el teléfono móvil a borrar y, a continuación, pulse **Borrar** para confirmar el proceso.

⚠ ATENCIÓN

No realice la vinculación y conexión del teléfono móvil mientras conduce. ¡Existe peligro de accidente!

i Aviso

Revise que en su teléfono móvil no haya ninguna petición pendiente de aceptar. En ese caso, podrían bloquearse algunas funcionalidades del menú Teléfono.

Menú principal Teléfono



Fig. 241 Menú principal Teléfono.

Asignación a un perfil de usuario

La agenda, las listas de llamadas y las teclas de marcación rápida se asignan a un perfil de usuario y quedan almacenados en el sistema de gestión del teléfono. Esta información estará disponible cada vez que se conecte el teléfono móvil.

Tras la primera conexión, pueden transcurrir algunos minutos para que los datos del teléfono móvil vinculado estén disponibles en el

sistema. Al volver a conectar el teléfono móvil la agenda se actualiza automáticamente.

Si estando conectado se ha modificado la agenda del teléfono móvil, se puede iniciar una actualización manual de la agenda en el menú **Ajustes del perfil de usuario**.

La gestión de teléfonos permite almacenar un máximo de 4 perfiles para teléfonos móviles. Si desea vincular un teléfono móvil más, se reemplazará por el perfil de usuario menos reciente.

Botones de función del sistema de gestión del teléfono

- Pulse la tecla del infotainment **MENU /** y seguidamente seleccione el contexto **Teléfono** para acceder al menú principal **Teléfono**.

Botón de función: función

①	Nombre del teléfono móvil conectado. Pulse sobre el icono a la izquierda para conectar otro teléfono móvil.
②	Teclas de marcación rápida, favoritos de la agenda del teléfono conectado.
③ ^{a)}	Cambiar al otro teléfono conectado al perfil manos libres. Solo visible al tener a la vez 2 teléfonos conectados como manos libres.

Botón de función: función

MARCAR N.º	Abrir el teclado numérico » pág. 254.
CONTACTOS	Abrir la agenda del teléfono conectado.
SMS ^{a)}	Abrir el menú de los mensajes cortos (SMS).
ACTIVAR ^{b)}	Activar el control de voz del teléfono móvil conectado (compatible con dispositivos Android y Apple).
LLAMADAS	Abrir las listas de llamadas del teléfono móvil conectado » pág. 258.
AJUSTES	Abrir el menú Ajustes de teléfono .

^{a)} No disponible para el modelo Media System Colour.

^{b)} Válido solo para el modelo Media System Colour.

Indicaciones y símbolos del sistema de gestión del teléfono



Fig. 242 Llamada activa.














Fig. 243 Multiconferencia.


Indicación: Significado » fig. 242

- A** Nombre del operador de telefonía móvil del aparato conectado. »

Indicación: Significado »» fig. 242

	Número de teléfono o del nombre guardado. Si el nombre guardado en la agenda tiene asignada una foto puede mostrarse: selección Teléfono > Ajustes > Perfil de usuario > Ver imágenes de contactos* .
	Para aceptar una llamada.
	Para finalizar una llamada.
	O BIEN: Para rechazar una llamada entrante.
	Para silenciar o volver a activar la señal de llamada durante una llamada entrante.
	Para silenciar el micrófono durante una llamada activa y para volverlo a activar.
	Se retiene la llamada activa. Mientras esté retenida el oyente no escuchará la conversación. Para reactivarla pulse el botón de aceptar llamada  . Para rechazarla pulse el botón rechazar  .
	Púlselo para añadir un participante a la llamada activa.
	Estado de carga del teléfono móvil conectado.

Indicación: Significado »» fig. 242

	Intensidad de la señal de telefonía móvil que se recibe.
---	--


^{a)} No disponible para el modelo Media System Colour.

Múltiples llamadas

El sistema de gestión de telefonía permite al usuario interactuar con un máximo de tres llamadas en pantalla.

Sólo una de las llamadas puede estar activa.

Multiconferencia

El usuario puede fusionar varias llamadas en una única realizando una conferencia a partir del botón . Para ello debe haber un mínimo de dos llamadas. Una vez se haya iniciado la conferencia, el usuario podrá añadir hasta un máximo de 5 participantes.

Una vez establecida la conferencia, el usuario puede consultar la lista de participantes pulsando sobre la imagen de multiconferencia »» **fig. 243 C**.

Dependiendo del dispositivo móvil, se podrá colgar la llamada de un participante de la conferencia o excluirlo de ésta manteniéndolo en una llamada independiente.

⚠ ATENCIÓN

Recuerde que el conductor no debería manipular el teléfono móvil durante la conducción.

i Aviso

Las funcionalidades de multi llamada y multiconferencia están sujetas a los servicios asociados a la tarjeta SIM del usuario.

Menú Introducir número de teléfono

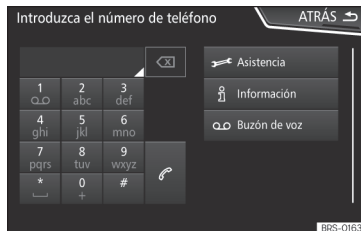



Fig. 244 Menú Introducir número de teléfono.

• En el menú principal **Teléfono** pulse el botón de función **MARCAR N.º**.

¹⁾ No disponible para el modelo Media System Colour.

Introducir número de teléfono

- Introduzca un número de teléfono con el teclado. Pulse el botón de función  para realizar una llamada.

Seleccionar un contacto de la lista

- Introduzca las letras iniciales del contacto. En la lista de contactos aparecen las entradas disponibles.
- Seleccione el contacto deseado para realizar la llamada.

Introducir el prefijo del país

- Pulse el botón de función **0** durante aprox. 2 segundos para añadir el signo +.

Llamada de asistencia


- Pulse la tecla de función para obtener ayuda en caso de avería.

Llamada de información

- Pulse la tecla de función para obtener información sobre la marca SEAT y los servicios adicionales contratados.

Lllamar al buzón de voz

- Pulse el botón de función para realizar la llamada.







- **O BIEN:** Pulse el botón de función  aprox. 2 segundos para realizar la llamada.

Aviso

- Las llamadas de asistencia e información pueden acarrear un coste adicional en su consumo telefónico.
- Los servicios de Asistencia e Información podrían no funcionar correctamente, por ejemplo, si el vehículo y la operadora del teléfono móvil conectado son de diferente país. En caso de no poder utilizar estos servicios póngase en contacto con un taller autorizado de SEAT.

Menú Agenda (contactos)


Contactos

BUSCAR	ATRÁS 
 Aaron 00022222	▶
 Adam 00033333	▶
 Andi 00044444	▶
 Anja 00055555	▶
 Anna 00066666	▶



BSF-0896

Fig. 245 Menú Contactos.

Introduzca el nombre

ATRÁS 

|

Q	W	E	R	T	Y	U	I	O	P
A	S	D	F	G	H	J	K	L	Ñ
'	Z	X	C	V	B	N	M	.	-
123							OK		

BSF-0897

Fig. 246 Máscara de búsqueda.

Una vez efectuado el primer emparejamiento puede que pase algún tiempo hasta que los datos de la agenda¹⁾ del móvil vinculado estén disponibles en el sistema de infotainment. En función del volumen de datos que se tenga que transferir, el proceso puede durar varios minutos. Es posible que se tenga que confirmar la transmisión de datos en el teléfono móvil.

La agenda también se puede consultar mientras se mantiene una conversación telefónica.

Si el nombre guardado en la agenda tiene asignada una foto puede mostrarse en la lista junto al nombre. Para ello debe estar activada la opción **(Ver imágenes de contactos)** en el contexto **Ajustes de teléfono** y su teléfono **»**

¹⁾ En función del dispositivo solo se cargan los contactos de la memoria del teléfono.

móvil debe soportar dicha funcionalidad (revisar la lista de compatibilidad) » » » **pág. 259, Ajustes de teléfono.**

En el menú principal *Teléfono* pulse el botón de función **Contactos** para acceder a la agenda de contactos.

Seleccionar un contacto de la lista

- Busque en la lista y pulse sobre el contacto deseado para realizar la llamada.
- **O BIEN:** Si el contacto dispone de varios números, pulse primero sobre el contacto y después pulse sobre el número deseado para realizar la llamada.

Buscar un contacto en la máscara de búsqueda

- Pulse el botón de función **Buscar** » » » **fig. 245** para abrir la máscara de búsqueda.
- Introduzca el nombre del contacto que busca en la máscara » » » **fig. 246**. Mientras se van introduciendo los caracteres se va mostrando un contacto en el campo de entrada.
- A la derecha del campo de entrada se muestra el número de resultados coinciden-

tes. Pulse el botón de función para pasar a la lista.

- Busque en la lista y pulse sobre el contacto deseado para realizar la llamada.

Abrir la vista detallada de un contacto


- Pulse el botón de función **»** » » **fig. 245** situado junto a la entrada en la lista de contactos.

En la vista detallada se muestran todos los números de teléfono y, dado el caso, la dirección que se ha registrado para el contacto en cuestión.


Leer nombre del contacto

- Pulse el botón de función **¶** en la lista detallada para que el sistema de manejo por voz reproduzca el nombre del contacto¹⁾.

Llamar a un contacto

- Pulse el número de teléfono deseado en la lista detallada para realizar la llamada.
- Pulse el icono  para editar el número antes de llamar.

Enviar SMS a un contacto

- Pulse el botón de función  en la lista detallada¹⁾.

Iniciar la guía al destino a la dirección de un contacto²⁾

Si se han guardado los datos de la dirección del contacto, se puede iniciar la guía al destino hacia la dirección del contacto.

- Pulse los datos de la dirección en la vista detallada para iniciar la guía al destino.

Aviso

En caso de editar un número antes de llamar, este no será guardado en la agenda sino sólo usado para la llamada.

¹⁾ No disponible para el modelo Media System Colour.

²⁾ Válido para Navi System y Navi System Plus.

Menú Mensajes cortos (SMS)

✓ No disponible para el modelo: Media System Colour

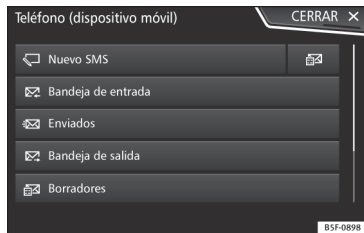


Fig. 247 Menú Mensajes cortos (SMS).

Si el teléfono móvil conectado al perfil HFP, soporta también el perfil de SMS, aparecerá un nuevo botón de función en la esquina superior izquierda de su menú *Teléfono*, que le permitirá recibir, ver y enviar mensajes SMS a través del sistema de infotainment.

El correcto funcionamiento de las funciones anteriormente mencionadas dependerá de la compatibilidad del teléfono móvil conectado.

Botones de función del menú SMS

- Pulse en el menú principal *Teléfono* el botón de función **SMS**.

Botón de función: función	
Nuevo SMS	Para escribir y enviar un SMS (incluye la posibilidad de acceder a plantillas de texto predefinidos).
Bandeja de entrada	Para abrir la carpeta de los SMS recibidos.
Bandeja de salida	Para abrir la carpeta de la bandeja de salida. Aquí se guardan los SMS que no se han enviado aún.
Enviados	Para abrir la carpeta de los SMS enviados.
Borradores	Para seleccionar un mensaje guardado y no enviado.
Enviar datos de contacto	Para enviar los datos de un contacto de la lista de contactos.

Posibles botones de función de los submenús

Botón de función: función	
LEER	Para que el sistema de manejo por voz reproduzca el texto del SMS.
Opciones	Abre el menú Opciones .
Responder con plantilla	Para seleccionar una plantilla de texto de una lista.
Eliminar SMS actual	Se borra el SMS de la carpeta Bandeja de entrada .

Botón de función: función	
Número de teléfono	Se muestra el número de teléfono del remitente.
REENVIAR	Para reenviar un SMS.
RESPONDER	Para responder a un SMS entrante.
Introducir número	Para introducir un número de teléfono o para seleccionar un destinatario de la lista de contactos.
	Pulse el botón de función Destinatarios para seleccionar varios destinatarios.
Destinatarios	Para seleccionar varios destinatarios de la lista de contactos.
Borrar	Para borrar un SMS.

Menú Llamadas (listas de llamadas)

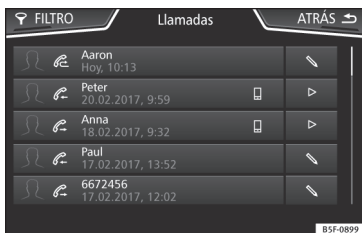


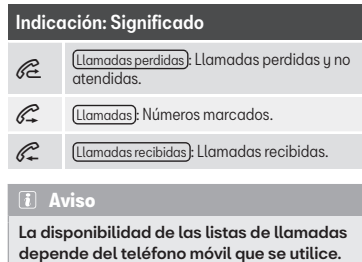
Fig. 248 Menú Listas de llamadas.

- Pulse en el menú principal *Teléfono* el botón de función **Llamadas**.
- Pulse el botón de función **FILTRO**.
- Seleccione la lista de llamadas deseada: **Todas las llamadas**, **Llamadas perdidas**, **Llamadas** o **Llamadas recibidas**.

Si un número de teléfono está guardado en la agenda, en la lista de llamadas se muestra el nombre guardado en lugar del número.

Si el nombre guardado en la agenda tiene asignada una foto puede mostrarse en la lista de llamadas junto al nombre »» pág. 259.

Indicaciones posibles en el menú Llamadas



Teclas de marcación rápida



Fig. 249 Acceso rápido a la agenda.

A las teclas de marcación rápida »» fig. 249 ① se les puede asignar respectivamente un número de teléfono de la agenda.

Si el nombre guardado en la agenda tiene asignada una foto puede mostrarse en la tecla de marcación rápida »» pág. 259¹⁾.

Todas las teclas de marcación rápida tienen que editarse manualmente y estarán asignadas a un perfil de usuario. Se podrán añadir hasta 12 contactos en las teclas de marcación rápida.

Asignar las teclas de marcación rápida

- En el menú principal *Teléfono* pulse una tecla de marcación rápida **libre**.
- Seleccione el contacto deseado de la lista. Si el contacto seleccionado tiene varios números de teléfono, seleccione el número que dese.

Editar teclas de marcación rápida asignadas

- *Mantenga pulsada* en el menú principal *Teléfono* una tecla de marcación rápida **ocupa** hasta que se abra el menú *Contactos*.

¹⁾ No disponible para el modelo Media System Colour.

- Seleccione el contacto deseado de la lista. Si el contacto seleccionado tiene varios números de teléfono, seleccione el número que desee.

- Para cerrar el menú *Contactos* sin aplicar los cambios, pulse el botón de función

ATRÁS.

Borrar teclas de marcación rápida asignadas

- Los números de teléfono guardados en las teclas de marcación rápida pueden borrarse en el menú **Ajustes del perfil de usuario > Administrar favoritos** »» pág. 260.

Efectuar una llamada con una tecla de marcación rápida

- *Pulse brevemente* en el menú principal *Teléfono* una tecla de marcación rápida **asignada** para llamar al número de teléfono memorizado en ella.

i Aviso

Los contactos memorizados en las teclas de marcación rápida **NO** se actualizan automáticamente. Si se modifica un contacto memorizado en una tecla de marcación rápida en el teléfono móvil, se tendrá que asignar la tecla de marcación rápida de nuevo.

Ajustes de teléfono

En el menú principal *Teléfono* pulse el botón de función **AJUSTES**.

Botón de función: función

Modo privado: El modo privado sólo puede activarse durante una llamada activa. Con el modo privado desactivado [por defecto] el audio de la llamada se gestiona a través del vehículo. Con el modo privado activado el audio de la llamada se gestiona a través del teléfono móvil.

Seleccionar teléfono móvil: Seleccione de la lista el teléfono móvil que se ha de conectar al perfil manos libres con el sistema de infotainment.

O BIEN: Pulse **Buscar teléfono** para conectar un teléfono móvil nuevo.

Bluetooth®: Abre el menú **Ajustes de Bluetooth®** »» pág. 259.

Perfil de usuario: Abre el menú **Ajustes del perfil de usuario** »» pág. 260.

i Aviso

Algunos teléfonos requieren reiniciarse para descargar de nuevo los últimos contactos añadidos.

Ajustes de Bluetooth®

En el menú principal *Teléfono* pulse el botón de función **AJUSTES** y seguidamente pulse el botón de función **Bluetooth®**.

Botón de función: función

Bluetooth®: Púlselo para desactivar el Bluetooth®. Se desconectan todas las conexiones activas.

Visibilidad: Activación y desactivación de la visibilidad Bluetooth®.

Visible: La visibilidad Bluetooth® está activa.

Oculto: La visibilidad Bluetooth® está desactivada. La visibilidad Bluetooth® tiene que estar activa para el emparejamiento externo de un dispositivo Bluetooth® con el sistema de infotainment. Al tener un dispositivo Bluetooth® audio activo y reproduciendo, la visibilidad se autoajusta como **Oculto** automáticamente.

Nombre: Visualización o cambio del nombre del Bluetooth® del sistema de infotainment. Dicho nombre será el que se mostrará a otros dispositivos Bluetooth®.

Dispositivos emparejados: Visualización de los dispositivos emparejados. Para desconectar y conectar dispositivos Bluetooth® y perfiles Bluetooth®.

Buscar dispositivos: Búsqueda de los dispositivos Bluetooth® visibles que se encuentren en el alcance del sistema de infotainment. El alcance **máximo** es de aprox. **10 metros**.

Audio Bluetooth® [A2DP/AVRCP]: Si se ha de conectar una fuente de audio externa por Bluetooth® con el sistema de infotainment, esta función tiene que estar activa »» pág. 222.

Ajustes del perfil de usuario

En el menú principal *Teléfono* pulse el botón de función **AJUSTES** y seguidamente pulse el botón de función **Perfil de usuario**.

Botón de función: función

Administrar favoritos: Editar las teclas de marcación rápida.

Tecla de marcación rápida ocupada: Púlsela para borrar el número guardado.

Tecla de marcación rápida libre: Púlsela para guardar un número de la agenda en la tecla de marcación rápida.

Número del buzón de voz: Para introducir o cambiar el número del buzón de voz.

Ordenar por: Para fijar el orden de aparición de las entradas de la agenda (**Nombre** y **Apellido** o viceversa).

Importar contactos: Púlselo para importar la agenda del teléfono conectado o para actualizar la agenda importada.

Recordatorio: No olvide el teléfono móvil: Si ya hay una conexión Bluetooth® activa con un teléfono móvil, aparece el mensaje **"No olvide su teléfono móvil"** al desconectar el encendido.

Ver imágenes de contactos^{a1}: Si los contactos de la agenda se han guardado con foto, puede mostrarse la misma en las teclas de marcación rápida, en las listas de llamadas y en la agenda.

^{a1} En función del teléfono móvil.

Aviso

Algunos teléfonos requieren reiniciarse para descargar de nuevo los últimos contactos añadidos.

Multimedia

Entrada USB/AUX-IN



Fig. 250 Consola central: entrada USB/AUX-IN.



Fig. 251 Parte posterior consola central: conectores USB.

En función del equipamiento y del país, el vehículo puede disponer de diferentes tipos de conexión de USB/AUX-IN.

La entrada USB/AUX-IN se encuentra en la zona del portaobjetos de la consola central delantera »» **fig. 250**.

En función del equipamiento y del país, el vehículo puede disponer también de conectores USB con función **exclusivamente de carga o toma de corriente**.

Estas entradas USB se encuentran en la parte posterior de la consola, entre los asientos anteriores »» **fig. 251**.

Connectivity Box* / Wireless Charger*



B5F-0842

Fig. 252 Video relacionado



B5F-1110

Fig. 253 En la consola central: alojamiento para la conexión del teléfono móvil.

La Connectivity Box incorpora diversas funcionalidades que ayudarán al uso de su dispositivo móvil.

Estas son la "Carga inalámbrica / Wireless Charger" y el "Amplificador de señal / Mobile Signal Amplifier".

El Wireless Charger incorpora únicamente la funcionalidad de "Carga inalámbrica / Wireless Charger".


"Carga inalámbrica / Wireless Charger"

La "Carga inalámbrica / Wireless Charger" permite a su dispositivo móvil con tecnología Qi¹⁾ cargarse de manera inalámbrica.

Para cargar su teléfono móvil inalámbricamente:

»

¹⁾ La tecnología Qi le permite cargar su teléfono móvil inalámbricamente.

- Deposite su dispositivo móvil en el centro del alojamiento con la pantalla hacia arriba »» **fig. 253** »» .

Asegúrese de que no haya objetos entre el alojamiento y el teléfono móvil.


El teléfono móvil empezará a cargarse automáticamente. Para más información de si su dispositivo móvil soporta la tecnología Qi, revise el manual de uso de su teléfono o bien visite la web de SEAT.

“Amplificador de señal/ Mobile Signal Amplifier”

El “Amplificador de señal / Mobile Signal Amplifier” le permite reducir la radiación en el vehículo y disponer de una mejor recepción.

Por motivos de seguridad, es aconsejable emparejar el sistema y el móvil mediante Bluetooth® y colocarlo en la base de la Connectivity Box para poder disponer de mejor recepción sin necesidad de manipular el teléfono móvil.

Para establecer conexión con la antena externa del vehículo:

- Deposite su dispositivo móvil en el centro del alojamiento con la pantalla hacia arriba »» **fig. 253** »» .

Asegúrese de que no haya objetos entre el alojamiento y el teléfono móvil.

Automáticamente su teléfono móvil estará en disposición de usar la función de la antena externa.

ATENCIÓN

- El teléfono móvil puede calentarse debido a la carga inalámbrica. Téngalo en cuenta a la hora de cogerlo y retírelo con cuidado.
- No debe haber ningún objeto ni metálico ni de otro tipo entre el teléfono móvil y el alojamiento para evitar que la funcionalidad de la Connectivity Box se vea afectada.

Aviso

- Su dispositivo móvil debe ser compatible con el estándar de interfaz Qi de carga por inducción para su correcto funcionamiento.
- El tiempo de carga y la temperatura varía dependiendo del dispositivo utilizado.
- La capacidad de carga máxima es de 5W.
- La tecnología Qi no permite cargar más de un dispositivo móvil simultáneamente.
- No se puede garantizar una mejora en la recepción si hay más de un teléfono móvil en la base.
- Para un correcto funcionamiento de la carga inalámbrica se aconseja mantener el motor en marcha.

- Cuando un teléfono con tecnología Qi se conecte mediante USB, la carga se realizará por el medio que el fabricante haya determinado.

Conducción

Arranque y conducción

Arrancar y parar el motor

Cerradura de encendido

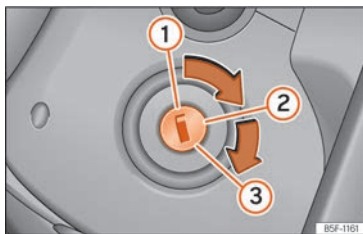


Fig. 254 Posiciones de la llave de contacto.

Posiciones de la llave » fig. 254

- ① Encendido desconectado. Se puede retirar la llave del vehículo.
- ② Encendido conectado. En vehículos diésel se produce el precalentamiento ☼.
- ③ Arranque del motor.

Bloqueo y desbloqueo del volante

- Bloquear el volante: extraiga la llave del contacto y gire el volante hasta que quede

bloqueado. En función del país, en vehículos con cambio automático, para extraer la llave, sitúe la palanca del cambio en la posición P. Si fuera necesario, presione la tecla de bloqueo de la palanca selectora y vuelva a soltarla.

- Desbloquear el volante: introduzca la llave en el contacto y gírela a la vez que el volante en el sentido que indica la flecha. Si no es posible girar el volante, puede deberse a que el bloqueo esté activado.

Sistema Start-Stop*

Si se detiene y el sistema Start-Stop* apaga el motor, el encendido permanece conectado.

Cambio automático: asegúrese, antes de abandonar el vehículo, que el encendido está desconectado y la palanca selectora en la posición P.

puede bloquear de inmediato y existe peligro de accidente.

i Aviso

- Si le cuesta girar la llave de encendido hasta la posición ②, mueva el volante hacia ambos lados para descargar el bloqueo de la dirección.
- Si ha desembornado y vuelto a embornar la batería del vehículo, deberá mantener la llave en la posición ② unos 5 segundos antes de arrancar.
- Vehículos con cambio automático: en función del país, una vez desconectado el encendido, la llave sólo podrá extraerse cuando la palanca selectora se halle en la posición "P" (bloqueo de aparcamiento). A continuación, la palanca selectora queda bloqueada.

⚠ ATENCIÓN

- **Extraiga siempre la llave de contacto cuando abandone el vehículo, aunque sólo sea por poco tiempo. Esto es de especial importancia si hay niños o personas desvalidas en el vehículo, pues podrían poner en marcha el motor o accionar equipamientos eléctricos, con el consiguiente peligro de accidente.**
- **¡No extraiga la llave de encendido de la cerradura hasta que el vehículo se haya detenido! De lo contrario, la dirección se**

Pulsador de encendido y arranque*



Fig. 255 En la parte inferior de la consola central: pulsador de arranque.

El motor se puede poner en marcha con un pulsador de arranque (Press & Drive). Para ello tiene que haber una llave válida dentro del habitáculo en la zona de los asientos delanteros o traseros, o bien, en la consola central.

En los vehículos con el sistema Keyless Access » **pág. 106**, también se puede poner el motor en marcha si la llave se encuentra en el maletero.

Abriendo la puerta del conductor **al salir del vehículo** se activa el bloqueo electrónico de la columna de dirección si el encendido está desconectado.

Conectar y desconectar el encendido manualmente

Si sólo desea conectar el encendido (sin arrancar el motor) pulse brevemente una vez el pulsador de arranque **sin pisar** el pedal del freno ni el del embrague » **▲**.

El texto del pulsador (START ENGINE STOP) parpadea simulando el latido de un corazón cuando el sistema está predispuesto para la conexión y desconexión del encendido.

Desconexión automática del encendido

Si el conductor se aleja del vehículo llevando consigo la llave y dejando el encendido conectado, el encendido no se desconecta automáticamente. El encendido se desconecta pulsando la tecla de bloqueo del mando a distancia **🔒** o pulsando la superficie sensora en la manecilla de puerta » **fig. 100**.

Desconexión automática del encendido en vehículos con sistema Start-Stop

El encendido del vehículo se desconecta automáticamente cuando el vehículo está detenido y el apagado automático del motor está activo si:

- el cinturón de seguridad del conductor no está abrochado,
- el conductor no pisa ningún pedal,
- se abre la puerta del conductor.

Tras la desconexión automática del encendido, si la luz de cruce **☞** está encendida, la luz de posición permanece encendida durante aprox. 30 minutos (si la batería tiene suficiente carga). Si el conductor bloquea el vehículo o apaga la luz manualmente, la luz de posición se apaga.

Función para volver a poner el motor en marcha

Si una vez parado el motor no se detecta ninguna llave en el interior del vehículo, solo se dispondrá de 5 segundos para volver a ponerlo en marcha. Aparecerá una advertencia al respecto en la pantalla del cuadro de instrumentos.

Transcurrido este tiempo no se podrá volver a poner el motor en marcha si no hay una llave válida en el interior del vehículo.

▲ ATENCIÓN




Al conectar el encendido, no pise el pedal del freno ni el del embrague, pues de lo contrario el motor se podría poner en marcha inmediatamente.

▲ ATENCIÓN

Si se utilizan las llaves del vehículo de forma negligente o sin prestar la debida atención, se pueden provocar accidentes y lesiones graves.

- Al salir del vehículo, no deje ninguna llave del mismo en su interior. De lo contrario, un niño o una persona no autorizada podría bloquear el vehículo, poner el motor en marcha o conectar el encendido y accionar así algún equipamiento eléctrico.

Aviso







- Antes de abandonar el vehículo, desconecte siempre el encendido y, dado el caso, tenga en cuenta las indicaciones de la pantalla del cuadro de instrumentos.
- Si el vehículo permanece mucho tiempo con el motor parado y el encendido conectado, puede que la batería del vehículo se descargue y no se pueda poner el motor en marcha.
- En los vehículos con motor diésel, espere a que se apague el testigo  » pág. 265 para poner el motor en marcha.
- Si durante la fase STOP pulsa el pulsador  se desconecta el encendido y el pulsador parpadea.
- Si aparece la indicación en la pantalla del cuadro de instrumentos "Sistema Start-Stop desactivado: Arrancar el motor manualmente" el pulsador  parpadeará.

Poner el motor en marcha


Antes de poner en marcha el motor

- *Vehículos con cambio manual:* coloque la palanca del cambio en punto muerto, pise el pedal del embrague manteniéndolo en esta posición hasta que el motor se ponga en marcha.
- *Vehículos con cambio automático:* sitúe la palanca selectora en la posición **P** o **N**.


Vehículos con cerradura de encendido


- Gire la llave a la posición  fig. 254  . En vehículos diésel se produce el precalentamiento .
- Siga girando la llave a la posición  fig. 254  sin pisar el acelerador.
- Una vez se ponga el motor en marcha, suelte la llave. Al soltarla, la llave vuelve a la posición .
- Si el motor no se pone en marcha, interrumpa el intento y repítalo transcurrido 1 minuto aproximadamente.


Vehículos con pulsador de arranque

- Pise el freno y manténgalo pisado hasta que el motor haya arrancado.
- Presione el pulsador de arranque  fig. 255 sin pisar el acelerador. Para que el motor arranque debe haber una llave válida en el vehículo. Tras arrancar el motor la ilumi-


nación del pulsador  cambia a iluminación fija indicando que el motor esta arrancado.

- Una vez se ponga el motor en marcha, suelte el pulsador de arranque.
- Si el motor no se pone en marcha, interrumpa el intento y repítalo transcurrido 1 minuto aproximadamente. En caso necesario, realice un arranque de emergencia  pág. 268.

En el caso de vehículos diésel puede suceder que, a temperaturas bajas, el motor tarde un poco más en arrancar. Durante el precalentamiento, el testigo  permanece iluminado. No debería estar conectado ninguno de los dispositivos eléctricos principales durante el precalentamiento, ya que se descarga la batería de un modo innecesario.

El tiempo de precalentamiento depende de las temperaturas del refrigerante y exterior. Con el motor a temperatura de servicio, o bien con una temperatura exterior superior a +8°C, el testigo  permanecerá encendido aproximadamente durante 1 segundo. Esto significa que el motor arranca *inmediatamente*.

Puesta en marcha de un motor diésel tras haber quedado el depósito vacío

Si el depósito de combustible quedó completamente vacío, la puesta en marcha de los vehículos diésel después de repostar puede 

durar más de lo normal, incluso hasta un minuto. Esto se debe a que el sistema de combustible tiene que eliminar primero el aire.

⚠️ ATENCIÓN

No mantenga el motor en marcha en recintos cerrados, ya que existe peligro de intoxicación.

- Uno de los gases de escape del motor es el monóxido de carbono, un gas tóxico, incoloro e inodoro cuya inhalación puede provocar la pérdida del conocimiento y la muerte.

⚠️ ATENCIÓN

No salga del vehículo dejando el motor en marcha, sobre todo si tiene una marcha engranada. El vehículo podría ponerse en movimiento repentinamente o podría suceder algo extraño que provocara daños, un incendio o lesiones graves.

⚠️ ATENCIÓN

No utilice nunca aerosoles para arranque en frío, pues podrían explotar o causar un aumento repentino del régimen del motor y se correría el peligro de sufrir lesiones.

📌 CUIDADO

- El motor de arranque o el motor pueden resultar dañados si durante la marcha se intenta arrancar el motor o si, inmediata-

mente después de apagarlo, se arranca de nuevo.

- Con el motor frío, evite regímenes elevados de revoluciones, no pise a fondo el acelerador y no someta el motor a grandes esfuerzos, ya que podría resultar dañado.

🌿 Nota relativa al medio ambiente

No caliente el motor haciéndolo funcionar con el vehículo parado. Emprenda la marcha de inmediato conduciendo suavemente. De esta forma el motor alcanza antes su temperatura de servicio y se reducen las emisiones de gases.

📌 Aviso

- Al arrancar el motor se desconectan temporalmente los principales consumidores eléctricos.
- Cuando se arranca con el motor frío puede que aumente la rumorosidad brevemente. Esto es normal y carece de importancia.
- Cuando la temperatura exterior no llega a +5°C (+41°F), si el motor es diésel, puede originarse algo de humo debajo del vehículo cuando el calefactor adicional de funcionamiento con combustible está conectado.
- En vehículos con motor de gas natural (CNG), por defecto, el motor arranca con gas, excepto en los siguientes casos:

- Temperatura del refrigerante por debajo de -10°C.
- Después de repostar CNG.

Apagar el motor

- Detenga el vehículo completamente »»» ⚠️.
- Si el cambio es manual, pise el embrague a fondo o desembrague. Si dispone de cambio automático, sitúe la palanca selectora en la posición P.
- Conecte el freno de estacionamiento electrónico.
- Vehículos con cerradura de encendido: Gire la llave hasta la posición »»» fig. 254 ①.
- Vehículos con pulsador de arranque: Presione brevemente el pulsador de arranque »»» fig. 255.

Desconexión de emergencia

Si el motor no se apaga tras presionar brevemente el pulsador de arranque, se tendrá que llevar a cabo una desconexión de emergencia:

- Presione el pulsador de arranque dos veces en el transcurso de 3 segundos o presione una vez durante más de 1 segundo »»» ⚠️ en Pulsador de encendido y arranque* de la pág. 264.

⚠️ ATENCIÓN

No apague nunca el motor mientras el vehículo esté en movimiento. Esto podría provocar la pérdida del control del vehículo, accidentes y lesiones graves.

- Los airbags y los pretensores de los cinturones no funcionan cuando el encendido está desconectado.
- El servofreno no funciona con el motor apagado. Por ello, con el motor apagado se tiene que pisar con más fuerza el pedal del freno para frenar el vehículo.
- La dirección asistida no funciona con el motor apagado. Con el motor apagado se necesita más fuerza para girar el volante.
- Si se desconecta el encendido, el bloqueo de la columna de dirección podría activarse y no se podría controlar el vehículo.
- No extraiga nunca la llave del contacto con el vehículo en marcha. De lo contrario podría bloquearse la dirección, resultando imposible maniobrar el volante: ¡riesgo de sufrir un accidente!

⚠️ ATENCIÓN

Al abandonar el vehículo lleve siempre la llave consigo. Esto es de especial importancia si permanecen niños en el vehículo, ya que podrían poner el motor en marcha o accionar equipamientos eléctricos (p. ej., elevalunas eléctricos), con el consiguiente peligro de accidente.

⌚ CUIDADO

- Si se detiene y el sistema Start-Stop* apaga el motor, el encendido permanece conectado. Antes de abandonar el vehículo asegúrese que el encendido está desconectado, pues de lo contrario la batería se descargará.
- Si se ha conducido con el motor a un régimen elevado durante mucho tiempo, el motor podría sobrecalentarse al apagarlo. Para evitar dañar el motor, déjelo funcionando durante unos dos minutos en punto muerto antes de pararlo.

i Aviso

Después de parar el motor y también con el encendido desconectado, es posible que el ventilador del radiador siga funcionando durante un máximo de 10 minutos. También es posible que se encienda de nuevo en caso de que la temperatura del líquido refrigerante aumente debido al calor acumulado debajo del vano motor o que éste se caliente todavía más debido a una prolongada exposición a la radiación solar.

Inmovilizador electrónico

El inmovilizador electrónico impide que una persona no autorizada arranque el vehículo.

En la llave hay un chip que desactiva el inmovilizador electrónico automáticamente cuando se introduce la llave en la cerradura.

El inmovilizador electrónico se activa automáticamente en cuanto se extrae la llave de la cerradura de encendido. En los vehículos con el sistema de cierre y arranque sin llave "Keyless Access", la llave del vehículo tiene que encontrarse fuera de este.

Si en la pantalla del cuadro de instrumentos aparece el siguiente mensaje: **SAFE**, no es posible poner en marcha el vehículo.

Por este motivo, su vehículo sólo se podrá poner en marcha con una llave original SEAT codificada correctamente.

i Aviso

Sólo si se utilizan llaves originales SEAT se puede garantizar un perfecto funcionamiento del vehículo.

Función de arranque de emergencia



Fig. 256 A la derecha de la columna de dirección: arranque de emergencia.

Si no se detecta ninguna llave válida en el habitáculo, habrá que realizar un arranque de emergencia. En la pantalla del cuadro de instrumentos aparecerá una indicación al respecto. Este puede ser el caso cuando la pila de la llave del vehículo esté muy gastada:

- Inmediatamente después de presionar el pulsador de arranque, mantenga la llave junto al guarnecido derecho de la columna de dirección » **fig. 256**, lo más cerca posible del logo Kessy.
- El encendido se conecta automáticamente y, dado el caso, el motor se pone en marcha.

Indicaciones para el conductor en la pantalla del cuadro de instrumentos

Pise el embrague

Esta indicación se visualiza en vehículos con cambio manual cuando el conductor no pisa el pedal del embrague al arrancar el motor. El motor sólo se puede arrancar si se está pisando el pedal del embrague.

Pise el freno

Esta indicación aparece en vehículos con cambio automático cuando el conductor no pisa el pedal de freno al arrancar el motor.

Seleccione N o bien P

Esta indicación se visualiza al arrancar o parar el motor en caso de que la palanca selectora del cambio automático no se encuentre en las posiciones **P** o **N**. El motor sólo se puede arrancar y parar en dichas posiciones.

Colocar P; el vehículo puede desplazarse; las puertas pueden cerrarse únicamente en P

Esta indicación para el conductor se visualiza por motivos de seguridad, junto con una señal acústica de advertencia si, tras apagar el motor, la palanca selectora del cambio automático no está en la posición **P**. Posicione la

palanca selectora en **P**, ya que, de lo contrario, el vehículo podría moverse.

Cambio: ¡palanca selectora en posición de marcha!

Esta indicación para el conductor se visualiza cuando, al abrir la puerta del conductor, la palanca selectora no se encuentra en **P**. Adicionalmente suena un zumbido. Posicione la palanca selectora en **P**, ya que, de lo contrario, el vehículo podría moverse.

Encendido conectado

Esta indicación para el conductor se visualizará, junto al sonido de un zumbido, cuando se abra la puerta del conductor con el contacto encendido.

Función "My Beat"

Para vehículos con llave de confort existe la función "My Beat". Esta función ofrece una indicación adicional del sistema de arranque del vehículo.

Al acceder al vehículo el pulsador de arranque » **fig. 255** parpadea para llamar la atención sobre él.

Con la conexión/desconexión del encendido, la iluminación del pulsador de arranque parpadea. Con el encendido desconectado, transcurridos unos segundos, el pulsador de arranque se apaga.

Con el motor arrancado, la iluminación del pulsador de arranque permanece fija, indicando que el motor está en marcha. El tiempo transcurrido entre que el usuario arranca el motor mediante el pulsador de arranque y el cambio en la iluminación de parpadeante a fija, dependerá de las características propias de cada motorización. Al parar el motor mediante el pulsador de arranque, este vuelve a parpadear.

En vehículos **con sistema Start-Stop**, la función "My Beat" también ofrece información adicional:

- Cuando el motor se para durante la fase de Stop, la iluminación del pulsador de arranque permanece con iluminación fija, ya que aunque el motor esté parado, el sistema Start-Stop está activo.
- Cuando el motor no se puede arrancar de nuevo mediante el sistema Start-Stop, **»» pág. 269**, y necesita ser arrancado manualmente, el pulsador de arranque parpadeará, indicando esa situación.

Sistema Start-Stop*

Testigos de control

 **Se ilumina**

El sistema Start-Stop está disponible, el apagado automático del motor está activo.

 **Se ilumina**

El sistema Start-Stop no está disponible, o se ha desconectado.

Indicaciones para el conductor en la pantalla del cuadro de instrumentos

**Sistema Start-Stop desactivado.
Arranque el motor manualmente**

Esta indicación para el conductor se visualiza el sistema Start-Stop **no** puede arrancar el motor nuevamente.

**Sistema Start-Stop: ¡Anomalía!
Función no disponible**

Existe una anomalía en el sistema Start-Stop. Acuda a un taller para que subsanen la avería.


Descripción y funcionamiento

El sistema Start-Stop le ayuda a ahorrar combustible y reducir las emisiones de CO₂.


En el modo de parada/arranque, el motor se apagará automáticamente cuando el vehículo se detenga o se encuentre en fase de detención. El encendido permanece conectado. Cuando lo requiera, el motor vuelve a ponerse en marcha automáticamente.

En esta situación la iluminación del pulsador **START ENGINE STOP** permanece fija¹⁾.

Al conectar el encendido, el sistema Start-Stop se activa automáticamente.

En el sistema Easy Connect se puede consultar más información sobre el sistema Start-Stop: pulse la tecla **MENU** /  > **Vehículo** > **Vista** > **Estado del vehículo**.

Vehículos con cambio manual

- Al detenerse o cuando está detenido ponga punto muerto y suelte el pedal de embrague. El motor se detendrá. En la pantalla aparecerá el testigo . El motor se puede parar antes de detenerse completamente (aprox. 7 km/h).
- Cuando pise el pedal de embrague, el motor arrancará de nuevo. El testigo se apaga. **»**

¹⁾ Solo en vehículos con Keyless Access.

Vehículos con cambio automático

- Frene hasta quedar detenido y mantenga el pie sobre el pedal de freno o active el sistema Auto Hold* para que el vehículo permanezca frenado. El motor se detendrá. En pantalla aparecerá el testigo (A). El motor se puede parar antes de detenerse completamente (aprox. 7 o 2 km/h según la caja de cambios del vehículo).
- Cuando retire el pie del pedal de freno, el motor arrancará de nuevo. El testigo se apaga. En vehículos con sistema Auto Hold*, cuando éste se encuentra activo, el motor no arranca si retira el pie del pedal de freno. El arranque tiene lugar al pisar el pedal acelerador.

Requisitos básicos para el modo de parada/arranque



- La puerta del conductor tiene que estar cerrada.
- El conductor debe llevar el cinturón abrochado.
- El capó está cerrado.
- El motor ha alcanzado la temperatura de servicio.

- La marcha atrás no esta engranada.
- El vehículo no se encuentra en una pendiente pronunciada.

El motor no se apaga por diversos motivos

Antes de detener el vehículo el sistema verifica que se cumplan ciertas condiciones. El motor **no** se apaga, por ejemplo, en las siguientes situaciones:

- El motor todavía no ha alcanzado la temperatura para el modo de parada/arranque.
- No se ha alcanzado la temperatura seleccionada en el climatizador.
- La temperatura interior es muy alta/baja.
- Tecla de función de descongelación activada »» pág. 166.
- La ayuda de aparcamiento* está conectada.
- La batería está muy descargada.
- El volante está muy girado, o bien se está girando.
- Si hay peligro de empañamiento.
- Tras engranar la marcha atrás.
- En caso de pendiente muy pronunciada.

En la pantalla del cuadro de instrumentos se visualiza ; adicionalmente, en el sistema de información para el conductor*, START  STOP.

El motor arranca por sí mismo

Estando detenido el modo normal del sistema puede verse interrumpido en las siguientes situaciones. El motor se vuelve a poner en marcha sin que el conductor intervenga.

- La temperatura interior es diferente a la seleccionada en el climatizador.
- Tecla de función de descongelación activada »» pág. 166.
- El freno se ha pisado varias veces consecutivas.
- La batería está demasiado descargada.
- Gran consumo eléctrico.

Información adicional relativa al cambio automático

El motor se apaga con la palanca selectora en las posiciones **P**, **D**, **N** y **S**¹⁾, así como en modo Tiptronic. Con la palanca selectora en **P**, el motor permanecerá apagado también cuando retire el pie del freno. Para que el motor se ponga de nuevo en marcha,

¹⁾ Excepto en el modelo CUPRA. En este caso al colocar la palanca selectora en S o en modo Tiptronic, el sistema Start/Stop impedirá que el motor se pare.

deberá pisar el acelerador, o bien engranar otra gama de marchas y soltar el freno.

Si coloca la palanca selectora en **R** estando detenido, el motor se pondrá de nuevo en marcha.

Cambie de **D** a **P** para evitar que el motor se ponga accidentalmente en marcha al pasar por **R**.

Información adicional relativa a vehículos con Adaptive Cruise Control (ACC)

En vehículos con ACC el motor vuelve a arrancar, bajo determinadas circunstancias, si el sensor de radar detecta que el vehículo precedente reinicia la marcha.

⚠ ATENCIÓN

- No pare nunca el motor antes de que el vehículo se haya detenido por completo. El funcionamiento de los frenos y de la dirección no quedarán garantizados por completo. Necesitará más fuerza para maniobrar el volante o para frenar. Podría sufrir algún accidente e incluso lesiones graves.
- Para evitar lesiones, asegúrese de que el sistema Start-Stop está desconectado cuando se trabaje en el compartimento del motor » pág. 271.

⚠ CUIDADO

El sistema Start-Stop deberá desconectarse siempre que se vadeen zonas inundadas » pág. 288.

i Aviso


- En vehículos con cambio automático, usted mismo puede controlar si el motor debe pararse o no reduciendo o incrementando la fuerza de frenado aplicada. Si tan sólo pisa el freno suavemente, por ejemplo, en atascos con frecuentes detenciones y arranques, mientras el vehículo se encuentre detenido no se producirá la parada del motor. Tan pronto como pise el freno con fuerza, el motor se parará.
- Estando detenido deberá mantenerse pisado el pedal de freno para asegurar que no se desplace.
- Si con cambio manual el motor “se cala”, puede arrancarlo de nuevo pisando inmediatamente el pedal de embrague.
- Si con cambio automático se posiciona la palanca en **D**, **N** o **S** después de haber engranado la marcha atrás, deberá alcanzar los 10 km/h (6 mph) hacia adelante para que el sistema esté en condiciones de parar el motor.


Conectar y desconectar manualmente el sistema Start-Stop



Fig. 257 Consola central: tecla del sistema Start-Stop.

Si no desea utilizar el sistema, puede desconectarlo manualmente.

- Para desconectar/conectar manualmente el sistema Start-Stop, pulse la tecla  » **fig. 257**.

El símbolo de la tecla  permanece iluminado en amarillo cuando el sistema está desconectado.

i Aviso

El sistema se conecta cada vez que se apague voluntariamente el motor.

Cambio manual

Cambiar de marchas

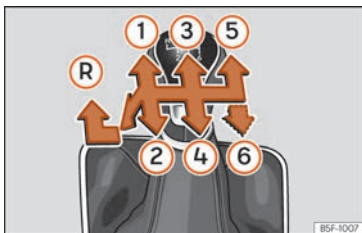


Fig. 258 Esquema de un cambio manual de 5 marchas o bien de 6 marchas.

En la palanca de cambios se indican las posiciones de las marchas »» fig. 258.

- Pise el embrague y mantenga el pie a fondo.
- Sitúe la palanca de cambios en la posición deseada.
- Suelte el embrague.

Engranar la marcha atrás

Engrane la marcha atrás únicamente con el vehículo detenido.

- Pise el embrague y mantenga el pie a fondo.

- Con la palanca de cambios en punto muerto, presiónela hacia abajo, muévela a la izquierda hasta el final y después hacia delante para seleccionar la marcha atrás »» fig. 258 (R).

- Suelte el embrague.

Cambiar a marchas inferiores

Durante la marcha, el cambio a una marcha inferior debe realizarse siempre progresivamente, es decir, a la marcha inmediatamente inferior y cuando el régimen del motor no sea demasiado elevado »» ⚠. Reducir de marcha saltándose una o varias marchas a altas velocidades o a regímenes altos del motor puede ocasionar daños en el embrague y en el cambio, incluso aunque se mantenga pisado el embrague »» ⚠.

⚠ ATENCIÓN

Si el motor está en marcha, el vehículo se pone en movimiento en cuanto se engrana una marcha y se suelta el pedal del embrague. Esto también sucede si el freno de estacionamiento está conectado.

- Nunca engrane la marcha atrás mientras el vehículo esté en movimiento.

⚠ ATENCIÓN

Si se reduce de marcha de forma inadecuada seleccionando una demasiado baja,

se puede perder el control del vehículo y producirse un accidente y lesiones graves.

ⓘ CUIDADO

Si circulando a gran velocidad o a regímenes altos del motor se engrana una marcha demasiado baja, se pueden ocasionar daños considerables en el embrague y en el cambio. Esto puede ocurrir incluso cuando se mantiene el pedal del embrague pisado y no se embraga.

ⓘ CUIDADO

Tenga en cuenta lo siguiente para evitar daños y un desgaste prematuro:

- Durante la marcha no deje la mano sobre la palanca de cambios. La presión que ejerce la mano se transmite a las horquillas del cambio.
- No dejar apoyado el pie en el pedal de embrague; aunque la presión parezca insignificante, puede provocar el desgaste prematuro del disco de embrague. Utilice el reposapiés mientras no deba cambiar de marcha.
- Asegúrese de que el vehículo esté totalmente detenido antes de engranar la marcha atrás.
- Al cambiar de marchas, pise siempre el embrague a fondo.

- No mantenga el vehículo detenido cuesta arriba con el embrague "patinando" y el motor en marcha.

Cambio automático/cambio automático DSG*

Introducción

Su vehículo va equipado con un cambio manual de regulación electrónica. La transmisión de fuerza entre el motor y el cambio se realiza mediante dos embragues independientes. Sustituyen al convertidor de par de los cambios automáticos convencionales y posibilitan que el vehículo acelere sin que se perciba una interrupción de la fuerza de tracción.

El sistema **Tiptronic** permite cambiar las marchas también de un modo *manual* » pág. 275, Insertar marchas con el modo **Tiptronic***.

Testigos de control

Se ilumina en verde

No tiene pisado el freno.
Para seleccionar una relación de marchas, pise el pedal del freno.

Parpadea en verde

La tecla de bloqueo de la palanca selectora no está encastrada.
Se impide el avance del vehículo. Encastre el bloqueo de la palanca selectora.

Posiciones de la palanca selectora

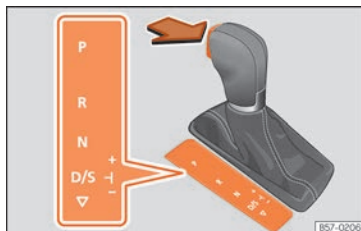



Fig. 259 Bloqueo de la palanca selectora.


La posición de la palanca se muestra al iluminarse el signo correspondiente. También se visualiza en pantalla, con la palanca selectora en las posiciones de cambio manual **M**, **D** y **S**, la marcha que se encuentre engranada.

P – Bloqueo de aparcamiento

Al poner la palanca en esta posición, las ruedas motrices están bloqueadas. La palanca sólo debe ponerse en **P** cuando el vehículo esté *detenido* » .

Para poner la palanca en **P** o sacarla de **P**, deberá mantenerse apretada la tecla de bloqueo y pisar simultáneamente el pedal del freno.


R – Marcha atrás

La marcha atrás sólo debe engranar con el vehículo *detenido* y el motor al ralentí » .

Para poner la palanca en la posición **R**, deberá mantener pulsado el botón de bloqueo y pisar simultáneamente el pedal de freno. Con el encendido conectado, las luces de marcha atrás se encenderán cuando la palanca se encuentre en la posición **R**.

N – Punto muerto

Con la palanca en esta posición, el cambio está en punto muerto.

Pise el pedal del freno para mover la palanca de **N** a **D/S** a velocidades inferiores a 3 km/h (2 mph) o bien con el vehículo parado » .

D/S – Posición permanente para marcha adelante

La palanca en la posición **D/S** permite manejar el cambio en modo normal (**D**) o bien deportivo (**S**). Para seleccionar el modo deportivo **S**, empuje la palanca hacia atrás. Empujándola nuevamente volverá al modo normal **D**. En la pantalla del cuadro de instrumentos se mostrará el modo de conducción seleccionado. »

En **modo normal (D)**, el cambio selecciona la relación óptima. Esto depende de la carga del motor, de la velocidad y del programa dinámico de regulación (DRP).

El **modo sport (S)** debería seleccionarse para una conducción deportiva. La potencia del motor es aprovechada al máximo. Al acelerar se perciben las operaciones de cambio de marcha.

En determinadas circunstancias (p. ej., en carreteras de montaña) puede ser aconsejable cambiar al modo tiptronic »» pág. 275, para adaptar la marcha a las condiciones de la carretera.

Bloqueo de la palanca selectora

El bloqueo de la palanca impide que, estando en **P** o en **N**, se pueda engranar por descuido una relación de marchas y, con ello, que el vehículo se ponga en movimiento accidentalmente.

Para soltar el bloqueo de la palanca, pise el pedal de freno con el encendido conectado y manténgalo pisado. Pulse simultáneamente el bloqueo de la palanca en el sentido de la flecha »» fig. 259.

Como recordatorio para el conductor, con la palanca en las posiciones **P** o **N** se mostrará en la pantalla la siguiente indicación:

Pisar el freno para introducir marcha con el vehículo parado.

Si se cambia rápidamente pasando por la posición **N** (p. ej., de **R** a **D**), la palanca no se bloquea. Esto permite, por ejemplo, ayudar a un vehículo que se haya quedado atascado "columpiándolo". La palanca se bloquea si permanece más de un segundo en la posición **N** y a una velocidad inferior a unos 5 km/h (3 mph), sin que se esté pisando el pedal del freno.

Bloqueo de extracción de la llave de encendido

Una vez desconectado el encendido, la llave podrá extraerse sólo si la palanca se halla en la posición **P**. Mientras la llave esté extraída, la palanca selectora estará bloqueada en la posición **P**.

⚠ ATENCIÓN

- Con el vehículo detenido, asegúrese de no pisar el acelerador. El vehículo se pone en movimiento de inmediato aún habiendo puesto el freno de estacionamiento, por lo que existe el riesgo de ocasionar un accidente.
- No coloque nunca la palanca en la posición **R** o bien **P** durante la marcha. De lo contrario existe peligro de accidente o avería.
- Con el motor en marcha y la palanca en cualquier posición (excepto **P**), deberá mantenerse pisado el pedal de freno, ya

que ni al ralentí se interrumpe por completo la transmisión de fuerza.

- Mientras se selecciona una marcha, con el coche parado y el motor en marcha, no hay que acelerar. De lo contrario existe peligro de accidente.
- El conductor no debe abandonar nunca el vehículo con el motor en marcha y una velocidad engranada. Conecte el freno de estacionamiento electrónico y coloque el bloqueo de aparcamiento (**P**).

i Aviso

- Si durante la conducción coloca por error la palanca en **N**, quite el pie del acelerador y espere que el motor gire al ralentí, antes de colocar nuevamente la gama de marchas **D** o bien **S**.
- Si se interrumpe la alimentación de corriente en la posición **P**, la palanca ya no podrá moverse. En ese caso se puede recurrir al desbloqueo de emergencia »» pág. 280.

i Aviso

- Si el bloqueo de la palanca no encastra, existe una anomalía. La transmisión queda interrumpida para evitar que el vehículo se ponga en movimiento accidentalmente. Para que el bloqueo de la palanca vuelva a encastrar, proceda del modo siguiente:

- Con cambio de 6 marchas: accione el pedal de freno y suéltelo de nuevo.
- Con cambio de 7 marchas: accione el pedal de freno. Sitúe la palanca en la posición P o bien N y engrane seguidamente una gama de marchas.
- A pesar de engranar una gama de marchas, el vehículo no avanza ni retrocede; proceda del modo siguiente:
 - Cuando el vehículo no se mueva en la dirección deseada, puede que la relación de marchas no esté correctamente engranada por parte del sistema. Pise el pedal de freno y vuelva a engranar la relación de marchas.
 - Cuando aún así el vehículo no se mueve en la dirección deseada, hay un fallo del sistema. Solicite ayuda especializada y haga revisar el sistema.

Insertar marchas con el modo Tiptronic*

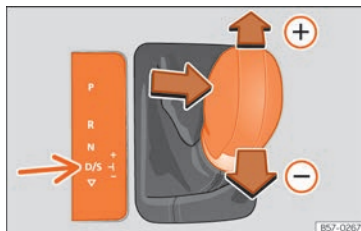


Fig. 260 Palanca selectora en la posición Tiptronic

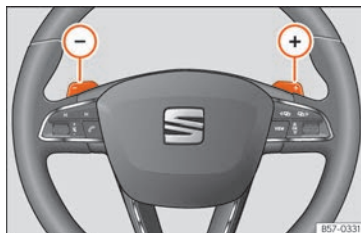


Fig. 261 Volante: palancas para cambio automático.

El Tiptronic permite que el conductor también pueda cambiar las marchas manualmente.

Al cambiar al programa Tiptronic, se mantiene la marcha actualmente seleccionada. Es

posible mientras el sistema no cambie de marcha de forma automática debido a la situación del tráfico en ese momento.

Manejo del Tiptronic con la palanca selectora

Es posible cambiar al modo Tiptronic tanto con el vehículo detenido como durante la conducción.

- Partiendo de la posición **D/S**, desplace la palanca hacia la derecha. En la pantalla del cuadro de instrumentos se visualizará que la palanca está en modo manual o Tiptronic [p.ej. **M4**].
- Empuje la palanca hacia adelante (+) o hacia atrás (-) para aumentar o reducir la marcha » **fig. 260**.
- Para salir del modo Tiptronic desplace la palanca hacia la izquierda.

Manejo del Tiptronic mediante las levas en el volante*

Las levas de cambio pueden utilizarse con la palanca selectora en la posición **D/S** o bien **M** (Tiptronic).

- Pulse la leva de cambio (+) para insertar una marcha superior » **fig. 261**.
- Pulse la leva de cambio (-) para insertar una marcha inferior.
- Para salir del modo Tiptronic tire de la leva derecha hacia el volante durante 1 segundo »

aproximadamente o desplace la palanca hacia la izquierda.

Si no se accionan las levas durante algún tiempo y la palanca no se encuentra en la pista de selección Tiptronic, se saldrá automáticamente del modo Tiptronic.

ⓘ CUIDADO

- Al acelerar, si no se selecciona una marcha superior, se cambiará automáticamente poco antes de alcanzar el régimen máximo permitido.
- Asimismo, si selecciona una marcha inferior, el sistema no cambiará hasta que detecte que el motor no alcanzará el régimen máximo de revoluciones.

Conducción con cambio automático

El cambio a una marcha más larga o más corta se realiza de un modo automático.

El motor sólo puede arrancarse con la palanca en la posición **P** o bien **N**. A bajas temperaturas (inferiores a -10°C), el motor sólo se puede arrancar con la palanca en la posición **P**.

Conducción cuesta abajo

En determinadas circunstancias puede resultar ventajoso utilizar el modo Tiptronic para

seleccionar la relación manualmente en función de las condiciones de marcha »» ⚠

Detenerse/Estacionar

Para aparcar sobre terreno llano basta con engranar la posición **P** de la palanca. En pendientes debería ponerse primero el freno de estacionamiento y, seguidamente, posicionar la palanca en **P**. Así es más fácil sacar la palanca de la posición **P** al arrancar.

Si abre la puerta del conductor y la palanca no se encuentra en la posición **P**, el vehículo podría moverse. Aparece el siguiente aviso en la pantalla del cuadro de instrumentos: ⓘ **Cambio: ¡palanca selectora en posición de marcha!**. Adicionalmente suena un zumbido.

Detenerse cuesta abajo

Pise *siempre* el pedal freno con firmeza para evitar que el vehículo se desplace; conecte si es preciso el freno de estacionamiento electrónico »» ⚠.

No acelere con una gama de marchas puesta para evitar que el coche ruede cuesta abajo, »» ⓘ.

Iniciar la marcha cuesta arriba con función Auto Hold

- Con una gama de marchas puesta, retire el pie del pedal del freno y acelere suavemente.

Iniciar la marcha cuesta arriba sin función Auto Hold

- Tire de la tecla del freno de estacionamiento electrónico.
- Con una gama de marchas puesta, acelere con cuidado y pulse la tecla del freno de estacionamiento electrónico.

Programa de emergencia

Si la pantalla del cuadro de instrumentos muestra todas las posiciones de la palanca sobre fondo claro, significa que hay alguna anomalía en el sistema, y el cambio automático funcionará con el programa de emergencia. Todavía es posible conducir el vehículo, aunque a velocidad reducida y no en todas las marchas. Incluso es posible que **no pueda conducir marcha atrás**.

Kick-down

El dispositivo kick-down permite la máxima aceleración con la palanca en las posiciones **D**, **S** o bien en la posición Tiptronic.

Pisando el acelerador a fondo, el cambio automático cambia a una marcha más corta en función de la velocidad y del régimen del motor. De este modo se aprovecha la máxima aceleración del vehículo »» ⚠.

El cambio a la próxima marcha más larga no se efectuará hasta el momento de alcanzar el régimen de revoluciones máximo predeterminado.

⚠️ ATENCIÓN

Tenga en cuenta las advertencias de seguridad »» ⚠️ en Posiciones de la palanca selectora de la pág. 274.

- No deje que el freno patine y no pise el pedal del freno con demasiada frecuencia ni durante demasiado tiempo, los frenos se recalientan. Esto reduce la potencia de frenado, aumenta la distancia de frenado o incluso ocasiona una avería del sistema de frenos.
- Si tiene que detenerse en una cuesta, mantenga el vehículo frenado con el pedal del freno o con el freno de estacionamiento.

⚠️ ATENCIÓN

Tenga en cuenta que, si la carretera está resbaladiza, al accionar el dispositivo kick-down las ruedas motrices podrían patinar, con el consiguiente peligro de derrapar.

ⓘ CUIDADO

- Cuando detenga el vehículo en una cuesta arriba, no intente evitar que se vaya poniendo una marcha y pisar el acelera-

dor. Con ello podría recalentar y dañar el cambio automático.

- Si deja rodar el vehículo con el motor parado y la palanca en N, el cambio automático se dañará por falta de lubricación.
- En determinadas situaciones de conducción o condiciones del tráfico, el cambio podría recalentarse y resultar dañado! Si se ilumina el testigo ⚠️, detenga el vehículo en cuanto pueda y espere a que se enfríe el cambio »» pág. 279.
- Si el cambio funciona con el programa de emergencia, acuda sin demora a un taller especializado para que subsanen la avería.

Programa Launch-control

✓ Válido para vehículos: diésel con potencia superior a 125 kW y gasolina superior a 140 kW.

El programa Launch-control posibilita una aceleración máxima estando parado.

Condición: el motor ha alcanzado la temperatura de servicio y el volante no está girado.

El régimen del motor para el Launch-control es diferente en motores de gasolina o en motores diésel.

Para utilizar el Launch-control es necesario desconectar la regulación antipatinaje (ASR), mediante el menú del sistema Easy Connect »» pág. 97. El testigo ⚠️ permanecerá encendido o bien parpadeará lentamente en función de si el vehículo tiene o no sistema de información para el conductor*.


En vehículos con sistema informativo para el conductor, la indicación de desactivación se visualiza en el cuadro de instrumentos, mediante testigo ESC permanentemente encendido y el texto **Control de estabilidad desactivado** (temporalmente).

- Con el motor en marcha, desconecte el control de tracción (ASR) »» pág. 320¹⁾.
- Pise el pedal de freno con el pie izquierdo y manténgalo pisado durante 1 segundo como mínimo.
- Coloque la palanca selectora en la posición **S** o Tiptronic, o bien seleccione el modo de conducción **sport** del SEAT Drive Profile* »» pág. 282. »

¹⁾ Vehículos sin sistema de información para el conductor: el testigo parpadea lentamente. Vehículos con sistema de información para el conductor: el testigo permanece encendido.

- Pise el acelerador con el pie derecho hasta el fondo o hasta alcanzar la posición kick-down. Se establece un régimen del motor de aproximadamente **3.200 rpm** (motor de gasolina) o de unos **2.000 rpm** (motor diésel).
- Quite el pie izquierdo del pedal de freno. El vehículo se pone en marcha con la máxima aceleración.

ATENCIÓN

- **Adapte siempre su estilo de conducción al tráfico rodado.**
- **Utilice el programa Launch-control únicamente si lo permite el estado de las vías públicas y la situación del tráfico, es decir, si su estilo de conducción y la capacidad de aceleración del vehículo no molesta ni pone en peligro a otros conductores.**
- **Asegúrese de que el ESC permanece activado. Tenga en cuenta que si ASR y ESC están desactivados, las ruedas pueden patinar y el vehículo derrapar. ¡Peligro de accidente!**
- **Tras haber iniciado la marcha, debería desactivar nuevamente el modo "sport" del ESC pulsando brevemente la tecla  OFF.**

Aviso

- **Es posible que, tras utilizar el programa launch-control, la temperatura de la caja de cambios se haya incrementado considerablemente. En ese caso, el programa**

podría quedar fuera de servicio durante algunos minutos. Tras la fase de refrigeración podrá utilizarse nuevamente el programa.

- **Al acelerar con el programa launch-control se somete a todas las piezas del vehículo a un gran esfuerzo. Esto puede ocasionar un mayor desgaste.**

Asistente en descenso*

En función de la pendiente y con la palanca en la posición **D/S**, al pisar el freno se activa el asistente en descenso. El cambio engrana una marcha más corta apropiada.

Dentro de unos límites lógicos, el asistente intenta mantener la velocidad a la que se circulaba en el momento de frenar. Puede resultar necesario corregir la velocidad pisando el freno.

El asistente tan sólo puede reducir hasta la 3.ª marcha. Es posible que en pendientes muy pronunciadas deba cambiar al modo tiptronic y así reducir manualmente hasta la 2.ª o la 1.ª marcha para aprovechar el freno motor y descargar el sistema de frenos.

El asistente en descenso se desactiva en cuanto la pendiente es menor o se pisa el acelerador.

En vehículos con regulador de velocidad* **>>> pág. 289**, al programar la velocidad se activa también el asistente en descenso.

ATENCIÓN

El asistente en descenso no puede superar los límites impuestos por las leyes físicas. Debido a ello, no puede mantener constante la velocidad en cualquier situación. ¡Esté preparado para frenar en cualquier momento!


Modo de inercia

El modo de inercia permite recorrer ciertos tramos sin hacer uso del acelerador lo que permite ahorrar combustible. Utilice el modo de inercia para "dejar rodar" el vehículo con antelación.

Activación del modo de inercia

Condición: palanca en posición **D**, pendientes inferiores al 12 % y velocidades entre 20 y 130 km/h (12 y 80 mph).

- **Retire suavemente el pie del acelerador.**

Se mostrará la indicación en el cuadro de instrumentos , desaparecerá la marcha insertada y en el consumo actual aparecerá el texto **Inercia**.

El cambio desembragará automáticamente y el vehículo rodará libremente, sin efecto del freno motor. Mientras el vehículo rueda, el motor gira al ralentí.

Interrumpir el modo de inercia

- Pise el pedal de freno o bien el acelerador.

Para aprovechar de nuevo el modo inercia del motor basta con volver a retirar el pie del acelerador.

La aplicación combinada del **modo de inercia** (= tramo prolongado con menos energía) y de la **desconexión por inercia** (= tramo más corto sin necesidad de combustible) permite mejorar el consumo de combustible y el balance de emisiones.

En el caso que el vehículo disponga de **SEAT Drive Profile** »» pág. 282, el modo de inercia puede activarse en los modos **Normal**, **Eco** e **Individual**. En el modo **Eco** la activación funciona al cumplirse las condiciones de funcionamiento independientemente de la suavidad con la que se retire el pie del acelerador.

⚠ ATENCIÓN

- Si ha conectado el modo de inercia, tenga en cuenta que, al aproximarse a un obstáculo, el vehículo no desacelerará del modo habitual: ¡riesgo de sufrir un accidente!
- Al utilizar el modo de inercia cuesta abajo, el vehículo puede incrementar la velocidad: ¡riesgo de sufrir un accidente!
- Si otros usuarios conducen su vehículo, adviértalos sobre el modo de inercia.

i Aviso

- La indicación para el conductor Inercia únicamente se visualiza con el consumo actual. En el modo de inercia ya no se visualizará la marcha (p. ej. aparecerá "D" o "E" en lugar de "D7" o "E7").
- Con pendientes superiores al 15% se desconectará automáticamente el modo de inercia.
- En el caso de los motores TDI, TGI y 2.0L TSI el modo inercia solo funcionará en el modo de conducción Eco.

Indicaciones en la pantalla del cuadro de instrumentos

Embrague

- ⚠ ¡Embrague sobrecalentado! ¡Deténgase, por favor!

El embrague se ha sobrecalentado y podría resultar dañado. Deténgase y espere que se enfríe el cambio con el motor al ralentí y la palanca en la posición **P**. Cuando se apaguen el testigo y la indicación para el conductor, acuda a un taller especializado para solucionar la avería. Si no se apagan en prosiga la marcha. Solicite la ayuda de personal especializado.

Anomalías en el cambio

- ⚠ **Caja de cambio: ¡anomalía! Deténgase y coloque la palanca en P**

Existe una anomalía en el cambio. Detenga el vehículo en un lugar seguro y no prosiga la marcha. Solicite la ayuda de personal especializado.

- ⚠ **Caja de cambio: ¡anomalía en el sistema! Puede proseguir la marcha**

No tarde en acudir a un taller especializado para solucionar la avería.

- ⚠ **Caja de cambio: ¡anomalía en el sistema! Puede proseguir con limitaciones. Marcha atrás deshabilitada**

Acuda a un taller especializado para que reparen la avería.

- ⚠ **Caja de cambio: ¡anomalía en el sistema! Puede proseguir en D hasta que apague el motor**

Detenga el vehículo en un lugar seguro. Solicite la ayuda de personal especializado.

- ⚠ **Caja de cambio: demasiado caliente. Adapte la conducción en consonancia**

Prosigua la marcha con moderación. Cuando se apague el testigo, podrá seguir conduciendo con normalidad. »

🔊 Caja de cambio: accione el freno y vuelva a engranar una gama de marchas

Si el aviso se ha producido por la temperatura del cambio, esta indicación para el conductor se mostrará cuando se haya refrigerado de nuevo.

Desbloqueo de emergencia de la palanca selectora

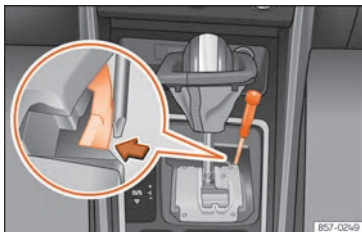


Fig. 262 Palanca selectora: desbloqueo de emergencia en la posición de aparcamiento.

En el caso de falta de corriente al arrancar (p.ej. batería descargada), la palanca se quedará bloqueada en la posición **P**. Para moverla a la posición **N** y así poder desplazar el vehículo, hay un dispositivo de desbloqueo de emergencia que se encuentra bajo la consola central, en el lado derecho. La operación de desbloqueo no es sencilla.

Retirar la cubierta de la palanca selectora

- Conecte el freno de estacionamiento electrónico .
- Tire de las esquinas del guardapolvos cuidadosamente hacia arriba, por encima de la empuñadura de la palanca.

Desbloquear la palanca selectora

- Con ayuda de la parte plana de un destornillador, presione lateralmente la pestaña amarilla y manténgala presionada **fig. 262**.
- Pulse la tecla de bloqueo de la palanca y desplácela hasta la posición **N**.
- Tras realizar el desbloqueo de emergencia, vuelva a fijar el guardapolvos a la consola del cambio.

ATENCIÓN

No retire la palanca de la posición P si no está puesto firmemente el freno de mano. Si aún así cree que el coche se puede mover, ayúdese con el pedal de freno. ¡Peligro! el vehículo podría ponerse en movimiento de un modo imprevisto y provocar un accidente o lesiones graves.

Recomendación de marcha

Seleccionar la marcha óptima

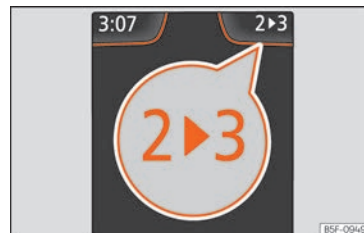


Fig. 263 Cuadro de instrumentos: indicación de las marchas (cambio manual).

En función del equipamiento en la pantalla del cuadro de instrumentos se muestra una recomendación con la marcha que convendría poner para optimizar el consumo.

En vehículos con *cambio automático*, la palanca tiene que estar en modo Tiptronic **pág. 275**.

Si está engranada la marcha óptima, no aparecerá ninguna recomendación. Se mostrará la marcha engranada en ese momento.

Indicación	Significado
3	Marcha óptima.
4 ► 5	Se recomienda cambiar a una marcha superior.
2 ► 1	Se recomienda cambiar a una marcha inferior.

Información relativa a la "limpieza" del filtro de partículas

Cuando el sistema de escape detecta que el filtro de partículas está próximo a saturarse, la función de autolimpieza de dicho sistema recomienda la marcha óptima para esa función »» pág. 354.

⚠ ATENCIÓN

La recomendación de marcha es una función auxiliar y en ningún caso puede sustituir la atención del conductor.

- La responsabilidad de elegir la marcha correcta en función de las circunstancias recae solo sobre el conductor.

🌿 Nota relativa al medio ambiente

Seleccionando la marcha óptima se puede ahorrar combustible.

📄 Aviso

La indicación de la marcha recomendada se apaga al pisar el pedal del embrague o al sacar la palanca de la posición tiptronic.

Dirección

Información relativa a la dirección del vehículo

La dirección asistida electromecánica se adapta *electrónicamente* en función de la velocidad del coche, par y ángulo de giro.

Aunque falle la dirección asistida o el motor esté parado, el volante puede seguir girando siempre y cuando la llave permanezca en la cerradura de encendido pero se deberá hacer más fuerza.

Dirección progresiva

En función del equipamiento del vehículo, este puede incorporar un sistema de dirección progresivo.

En el *tráfico urbano* no es necesario girar tanto al aparcar, al maniobrar o al realizar virajes muy cerrados.

En *carretera* o en *autovía* la dirección progresiva transmite, por ejemplo, en las curvas, una

sensación al volante más deportiva, más directa y perceptiblemente más dinámica.

Ayuda al control de la dirección

Esta ayuda asiste al conductor en situaciones críticas. Recomienda el giro del volante para realizar una maniobra correctora (contravolante), produciendo un pequeño giro para evitar el derrape »» ⚠.

⚠ ATENCIÓN

La ayuda al control de la dirección es un asistente para situaciones críticas. El conductor es quien tiene que controlar la dirección del vehículo en todo momento.

Testigo de control



Se ilumina en rojo

Dirección averiada.

No siga conduciendo, detenga el vehículo en cuanto le sea posible y de una manera segura. Acuda en seguida a un taller especializado para que reparen la avería. »»

Se ilumina en amarillo

Funcionamiento de la dirección limitado. Acuda con precaución a un taller especializado para que revisen la dirección. Si el testigo no se enciende de nuevo tras volver a poner el motor en marcha y realizar un pequeño recorrido, **no** es necesario que sea revisada la dirección.

O BIEN: La batería de 12 voltios estaba desembornada y se ha vuelto a embornar. Realice un recorrido breve a 15-20 km/h (9-12 mph).

Parpadea en amarillo

La columna de dirección está agarrotada. En parado, gire el volante hacia uno y otro lado.

O BIEN: La columna de dirección no se desbloquea o no se bloquea. Extraiga la llave de la cerradura de encendido y vuelva a conectarlo. Tenga en cuenta los mensajes que se muestren en la pantalla del cuadro de instrumentos. **No continúe la marcha** si la columna de dirección sigue bloqueada tras conectar el encendido. Solicite la ayuda de personal especializado.

El testigo de control se ilumina durante unos instantes al conectar el encendido. Debe apagarse una vez arrancado el motor.

ATENCIÓN

No ignore nunca los testigos de advertencia ni los mensajes.

- Si se ignoran los testigos de advertencia y los correspondientes mensajes, el vehículo podría quedarse parado en medio del tráfico, podrían producirse daños o accidentes y lesiones graves.

- Detenga el vehículo en cuanto sea posible y seguro.

Modos de conducción SEAT (SEAT Drive Profile)*

Introducción al tema

El SEAT Drive Profile permite al conductor elegir entre los perfiles o modos, **Eco**, **Normal**, **Sport** e **Individual**, que modifican el comportamiento de varias funciones del vehículo, proporcionando diferentes experiencias de conducción. En los modelos FR y X-PERIENCE equipados con suspensión adaptativa (DCC) se dispone adicionalmente del perfil **Confort**.

En el modelo Leon Cupra los cuatro perfiles o modos son **Confort**, **Sport**, **Cupra** e **Individual**.

El perfil **Individual** se puede configurar según las preferencias personales. Los demás perfiles disponen de una configuración fija.

Descripción

Dependiendo del equipamiento del vehículo, el SEAT Drive Profile puede actuar sobre las siguientes funciones:

Motor

Según el perfil seleccionado, el motor responde de una forma más rápida o más suave al pisar el acelerador. Al seleccionar el modo **Eco** se activa la función start-stop.

En vehículos con cambio automático se modifica el momento de cambio de marcha para situarlos en más o menos revoluciones. El modo **Eco** activa la función de aprovechamiento de inercias, permitiendo reducir el consumo. El resto de modos de conducción activará la función de aprovechamiento de inercias cuando la palanca selectora no esté en posición **S** y dependiendo como se suelte el pedal del acelerador » **pág. 278**. Al volver a arrancar el vehículo la función se activa por defecto para reducir el consumo.

Con cambio manual, el modo **Eco**¹⁾ varía las indicaciones de recomendación de cambio de marcha, facilitando así una conducción más eficiente.

Suspensión adaptativa (DCC)

El DCC adapta continuamente durante la marcha la amortiguación del tren de rodaje a las características de la calzada y a la situación de marcha correspondiente conforme a la configuración preajustada.

En caso de avería del DCC, en la pantalla del cuadro de instrumentos aparece el mensaje **Avería: regulación de la amortiguación**.

Dirección

La dirección asistida se endurece en el modo **Sport** para permitir una conducción más deportiva.

En el modelo Leon Cupra la dirección asistida se endurece en el modo **Cupra**.

Climatización

En vehículos equipados con Climatronic, éste puede funcionar en modo eco, con un consumo especialmente contenido.

Control adaptativo de velocidad (ACC)

Según el perfil de conducción, varía el modo de aceleración y frenada del ACC
»» pág. 295.

Diferencial autoblocante electrónico²⁾

El diferencial autoblocante adapta su comportamiento dependiendo del perfil de conducción elegido. Es posible seleccionar un modo normal o un modo Cupra que prioriza la mejora de tracción en conducción deportiva.

Ajuste del perfil de conducción

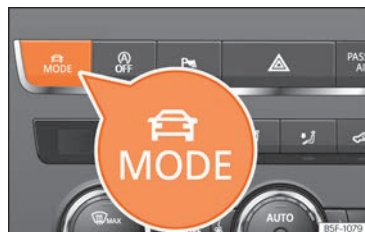


Fig. 264 Consola central: tecla MODE. Puede seleccionar entre Normal, Sport, Eco, Confort e Individual. »

¹⁾ En el modelo Leon Cupra el modo **Eco** se puede seleccionar a través del perfil **Individual** ajustando la característica motor en Eco.

²⁾ Válido para el modelo Leon Cupra.

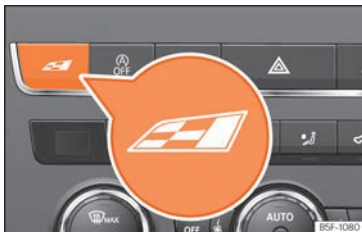



Fig. 265 Consola central: Tecla Cupra Drive Profile. Puede seleccionar entre Confort, Sport, Cupra e Individual

El modo deseado se puede seleccionar mediante sucesivas pulsaciones del botón de selección »» fig. 264, »» fig. 265, o bien mediante la pantalla táctil, en el menú que se abre cuando se presiona dicho botón.

Un icono en la pantalla táctil informa del modo activo.

La iluminación del botón  se enciende cuando el modo activo es diferente a **Normal**.

En el modelo Cupra el botón permanece encendido únicamente cuando el perfil **Cupra** está activo.

Perfil de conducción	Características
ECO^{a)}	Sitúa el vehículo en un estado de consumo bajo, favoreciendo un estilo de conducción ahorrativo y más respetuoso con el medio ambiente.
Normal	Ofrece una sensación de conducción equilibrada, haciéndolo idóneo para el uso diario.
Sport	Confiere al vehículo un comportamiento global dinámico, lo que permite llevar a cabo una conducción más deportiva. <i>Solo para modelos Cupra:</i> Representa el comportamiento por defecto del vehículo, adecuado para una conducción dinámica.
Confort^{b)}	Permite una conducción más relajada y confortable, por ejemplo para trayectos largos en autopista. Su principal característica es el ajuste suave del tren de rodaje [DCC].
Cupra^{c)}	Confiere al vehículo un carácter marcadamente deportivo, permitiendo extraer del mismo el máximo rendimiento.

Perfil de conducción	Características
Individual	Permite personalizar la configuración. Las funciones que se pueden ajustar dependen del equipamiento del vehículo.

^{a)} No disponible para modelos Cupra (el modo **Eco** se selecciona dentro del perfil **Individual**).

^{b)} Solo para modelos equipados con suspensión adaptativa [DCC] y modelos Cupra.

^{c)} Solo para modelos Cupra.

Kick-down*

El kick-down es un dispositivo que permite una aceleración máxima »» **pág. 276**.

Si ha seleccionado en el SEAT Drive Profile* el modo **eco** y pisa el acelerador rebasando el punto duro, la potencia del motor se regulará automáticamente, de modo que el vehículo acelerará al máximo.

⚠ ATENCIÓN

Cuando maneje el SEAT Drive Profile, preste atención ante todo al tráfico; de lo contrario podría sufrir o provocar un accidente.

Aviso

- Al apagar el motor, se conservará el perfil de conducción seleccionado en el momento de quitar el contacto. Al volver a

arrancarlo, el motor y el cambio se iniciarán en su modo Normal. Para que motor y cambio vuelvan a su modo deseado, vuelva a seleccionar el perfil de conducción correspondiente.

- La velocidad y el estilo de conducción deben adaptarse siempre a las condiciones de visibilidad, clima y tráfico.
- En caso de conducir con remolque no se recomienda utilizar el perfil Eco.

Consejos para la conducción

Rodaje

Tenga en cuenta las instrucciones para efectuar el rodaje de componentes nuevos.

Rodaje del motor

Un motor nuevo debe someterse durante los primeros 1.500 kilómetros (1.000 millas) a un periodo de rodaje. Durante las primeras horas de funcionamiento, la fricción interna del motor es mucho mayor hasta que todas las piezas móviles se hayan ajustado entre sí.

El modo de conducción durante los primeros 1.500 kilómetros (1.000 millas) influirá en el funcionamiento futuro del motor. Posteriormente, también deberá conducirse a un régimen moderado (especialmente con el motor en frío), para reducir el desgaste del motor e

incrementar su vida útil. Nunca conduzca a un régimen demasiado bajo. Reduzca siempre una marcha cuando el motor funcione "irregularmente". **Hasta los 1.000 kilómetros (600 millas), tenga en cuenta:**

- No pise a fondo el acelerador.
- No fuerce el motor a más de 2/3 de su régimen máximo.
- No conduzca con remolque.

De los 1.000 a 1.500 kilómetros (600 a 1000 millas), incremente la potencia *paulatinamente* hasta alcanzar la máxima velocidad y un régimen elevado.

Rodaje de pastillas y neumáticos nuevos

- Sustitución de llantas y neumáticos nuevos »» pág. 372.
- Información relativa a los frenos »» pág. 311.



Nota relativa al medio ambiente

Si somete el motor a un buen rodaje, aumentará su vida útil y reducirá el consumo de aceite del motor.

Tracción total (4Drive)

✓ Válido para vehículos: con tracción total 4Drive

En los vehículos con tracción total, la fuerza propulsora proviene de las cuatro ruedas.

Observaciones generales

En vehículos con tracción total la fuerza de tracción se distribuye en las cuatro ruedas. Esto sucede de manera automática en función del modo de conducción así como de las condiciones de la calzada. Véase también »» pág. 317.

El sistema de tracción a las cuatro ruedas actúa en consonancia con la elevada potencia del motor. La tracción total confiere al vehículo prestaciones extraordinarias y excelentes propiedades de marcha, tanto en condiciones normales de conducción como en condiciones extremas con hielo y nieve. Precisamente por este motivo deben tenerse en cuenta siempre las siguientes observaciones relativas a la seguridad »» ⚠.

Neumáticos de invierno

Gracias a la tracción total, la tracción del vehículo hacia adelante es buena en invierno incluso llevando neumáticos de serie. Sin embargo, le aconsejamos que en invierno utilice neumáticos de invierno o para todas las estaciones en las cuatro ruedas para mejorar »»

aún más el comportamiento del vehículo al frenar.

Cadenas para la nieve

Las cadenas para la nieve deben colocarse también en vehículos con tracción total cuando sea obligatorio el uso de las mismas »» pág. 377.

Cambio de neumáticos

En vehículos con tracción total sólo deben colocarse neumáticos del mismo tamaño. Asimismo, la profundidad del dibujo debería ser la misma en todos los neumáticos »» pág. 372.

¿Tengo un todoterreno?

Su SEAT no es un vehículo todoterreno: la distancia de la carrocería al suelo no es suficiente para que lo sea. Por este motivo, evite conducir por caminos sin pavimentar.

ATENCIÓN

- El estilo de conducción debería adaptarse siempre al estado de la calzada y a la situación del tráfico - incluso si se conduce un vehículo con tracción total. El hecho de ser mayor la seguridad no debería inducir a correr ningún riesgo. ¡Peligro de accidente!
- La capacidad de frenado de su vehículo se ve limitada por la adherencia de los neumáticos. Por lo tanto, el comportamiento con respecto a los vehículos con trac-

ción a dos ruedas no es muy diferente. Por esa razón, el hecho de que incluso sobre firme liso o resbaladizo sea buena la aceleración no deberá inducir a conducir a velocidades excesivas. ¡Peligro de accidente!

- Si la calzada está mojada deberá tener en cuenta que, circulando a una velocidad demasiado elevada, las ruedas delanteras pueden llegar a "flotar" (aquaplaning). En este caso - y no como ocurre en vehículos con tracción delantera - el comienzo del aquaplaning no va acompañado de un aumento repentino de las revoluciones del motor. Por eso le recomendamos que, a pesar de ello, adapte la velocidad a las condiciones de la calzada. ¡Peligro de accidente!

Conducción económica y medioambientalmente correcta

El consumo de combustible, la contaminación y el desgaste de motor, frenos y neumáticos dependen de su estilo de conducción. El consumo se puede reducir entre un 10-15% con un tipo de conducción eficiente. A continuación le damos algunos consejos prácticos con los que podrá contribuir a la conservación del medio ambiente y, al mismo tiempo, evitar gastar más de lo necesario.

Gestión de cilindros activa (ACT®)*

En función del equipamiento del vehículo la gestión de cilindros activa (ACT®) puede desactivar algunos cilindros del motor si la situación de marcha no requiere demasiada potencia. El número de cilindros que están activos se puede visualizar en la pantalla del cuadro de instrumentos »» pág. 76.

Previsión durante la conducción

Si conduce de forma previsora tendrá que frenar menos y, por lo tanto, acelerar menos para ganar velocidad. Aproveche la inercia del vehículo siempre que sea posible, con una **marcha engranada**. El efecto de frenado conseguido de esta manera preserva frenos y neumáticos del desgaste; las emisiones y el consumo de combustible se reducen a cero.

Cambiar de marcha ahorrando energía

Una forma efectiva de ahorrar combustible consiste en cambiar *con antelación* a una marcha más larga.

Cambio manual: cambie de primera a segunda marcha tan pronto como sea posible. La elección de la marcha correcta permite ahorrar combustible. Seleccione la marcha más larga posible adecuada a la situación de marcha (el motor debe seguir funcionando con regularidad cíclica).

Cambio automático: acelere paulatinamente y sin alcanzar la posición "kick-down".

Evitar pisar el acelerador a fondo

Evite, en la medida de lo posible, alcanzar la velocidad máxima de su vehículo. El consumo de combustible, la emisión de gases nocivos y la contaminación acústica se multiplican a medida que aumenta la velocidad. Conduciendo a menor velocidad se ahorra combustible.

Reducir el ralentí

En vehículos con sistema Start-Stop el ralentí se reduce automáticamente. En vehículos sin sistema Start-Stop merece la pena apagar el motor, por ejemplo, en pasos a nivel y semáforos que permanezcan mucho tiempo en rojo. Cuando un motor ya ha alcanzado su temperatura de servicio, y en función de la cilindrada, mantenerlo apagado a partir de unos 5 segundos ya ahorra más cantidad de combustible que la necesaria para volver a ponerlo en marcha.

En ralentí, el motor necesita mucho tiempo para calentarse. En la fase de calentamiento el desgaste y la emisión de gases contaminantes son especialmente altos. Por este motivo el vehículo debería ponerse en marcha inmediatamente después de arrancar. Al hacerlo, evite un régimen de revoluciones alto.

Mantenimiento regular

Los trabajos de mantenimiento realizados de forma regular son un requisito para ahorrar combustible ya antes de iniciar la marcha. Los trabajos de mantenimiento en su vehículo no redundan sólo en una mayor seguridad al conducir y en un mantenimiento del valor del vehículo, sino también en una reducción del **consumo de combustible**. Una mala puesta a punto del motor puede suponer un aumento del consumo de combustible de hasta un 10%.

Evitar trayectos cortos

El motor y el catalizador deben alcanzar su **temperatura de servicio** óptima para reducir de forma efectiva el consumo y las emisiones de gases contaminantes.

El motor en frío consume una cantidad desproporcionada de combustible. Hace falta un recorrido de unos 4 kilómetros para que el motor se caliente y el consumo se normalice.

Controlar la presión de los neumáticos

Asegúrese siempre de llevar los neumáticos a la presión adecuada » **pág. 373** para ahorrar combustible. Si la presión es de medio bar por debajo, el consumo de combustible puede incrementarse en un 5%. Además, una presión insuficiente en los neumáticos hace que el **desgaste** de los mismos sea mayor,

pues aumenta la resistencia a la rodadura y el comportamiento de marcha empeora.

No conduzca todo el año con los **neumáticos de invierno**, ya que esto hace que el consumo de combustible aumente hasta un 10%.

Evite transportar carga innecesaria

Dado que cada kilo de **peso** que se transporta de más hace que el consumo de combustible aumente, se recomienda evitar la carga innecesaria.

Puesto que la baca incrementa la **resistencia aerodinámica** del vehículo, debería desmontarla cuando no la necesite. Con ello ahorrará, a una velocidad de 100-120 km/h (62-75 mph), un 12% de combustible.

Ahorrar energía eléctrica

El motor impulsa el alternador, generando con ello electricidad. ¡Elo implica que un aumento de consumo eléctrico incrementa también el consumo de combustible! Desconecte por este motivo aquellos dispositivos eléctricos que no precise. Dispositivos que gastan mucho son, por ejemplo, el ventilador a alta velocidad, la calefacción de la luneta o la calefacción de los asientos*

» **pág. 244.**

»

Aviso

- Si dispone del sistema Start-Stop se recomienda no desconectarlo.
- Es recomendable cerrar las ventanillas si se conduce a más de 60 km/h (37 mph).
- No conduzca con el pie apoyado sobre el pedal del embrague, la presión del mismo puede hacer patinar el disco, gastará más y puede averiar el disco de embrague.
- No mantenga el vehículo en una pendiente haciendo trabajar el embrague, utilice el freno. El consumo será menor y evitará que pueda dañarse el disco de embrague.
- Utilice el freno motor en las bajadas usando la marcha que mejor se adapte a la pendiente. El consumo será "cero" y los frenos no sufrirán.

Vadeo de calzadas inundadas

Para evitar dañar el vehículo al atravesar calzadas inundadas, tenga en cuenta lo siguiente:

- El agua no deberá superar en ningún caso el borde inferior de la carrocería.
- Circule a velocidad de peatón.

ATENCIÓN

Después de conducir por zonas inundadas, la efectividad de los frenos puede verse

disminuida si los discos o las pastillas de los frenos están húmedos »» pág. 311.

CUIDADO

- Al vadear zonas inundadas, pueden dañarse componentes del vehículo como el motor, la transmisión o el sistema eléctrico.
- Siempre que vadee deberá desconectar el sistema Start-Stop* »» pág. 269.

Aviso

- Compruebe la profundidad del agua antes de atravesar la calzada.
- No se detenga en el agua, no circule marcha atrás ni pare el motor.
- Los vehículos que circulan en dirección contraria provocan olas que podrían superar la altura crítica de su vehículo.
- Evite cualquier tipo de recorrido por agua salada (corrosión) »» pág. 385.

Viajes al extranjero

- En los vehículos de gasolina hay que tener en cuenta que se pueda disponer de gasolina sin plomo en todo el trayecto »» pág. 348, Tipos de combustible. Infórmese sobre la red de estaciones de servicio que tienen gasolina sin plomo.

- En algunos países es posible que su vehículo no se comercialice y no dispongan de algunos recambios, o que los servicios técnicos sólo puedan hacer limitadas reparaciones.

Los distribuidores SEAT y los importadores le facilitarán información sobre los preparativos técnicos que tendría que hacer en su vehículo, así como el mantenimiento que se necesita y las posibilidades de reparación.

CUIDADO

SEAT no se responsabiliza de los daños que pueda ocasionar al vehículo un combustible de calidad inferior, un servicio insuficiente, o la no disponibilidad de recambios originales.

Sistemas de asistencia al conductor

Regulador de velocidad (GRA)*

Video relacionado



Fig. 266 Tablero

Testigo de control



Se ilumina en verde

El regulador de velocidad (GRA) está conectado y activo.

O BIEN: el control de crucero adaptativo (ACC) está conectado y activo.

Los testigos se iluminan al conectar el encendido y deberán apagarse después de unos 2 segundos, que es el tiempo que dura el chequeo de la función.

⚠ ATENCIÓN

Tenga en cuenta las advertencias de seguridad »» ⚠ en Testigos de control y de advertencia de la pág. 96.

Introducción al tema



Fig. 267 Pantalla del cuadro de instrumentos: indicaciones de estado del GRA.

El regulador de velocidad (GRA) mantiene constante la velocidad programada a partir de 20 km/h (15 mph).

El GRA sólo reduce la velocidad del vehículo dejando de acelerar, no por la intervención activa en los frenos »» ⚠.

Indicaciones en la pantalla

Estado del GRA »» fig. 267

- Ⓐ GRA desconectado temporalmente. La velocidad programada aparece en cifras pequeñas u oscurcidas.
- Ⓑ Error del sistema. Acuda a un taller especializado.
- Ⓒ GRA conectado. La memoria de velocidad está vacía.
- Ⓓ El GRA está activo. La velocidad programada aparece en cifras grandes.

Cambiar de marcha en modo GRA

El GRA desacelera tan pronto como se pisa el embrague, volviendo a intervenir automáticamente tras cambiar de marcha.

Descender pendientes con el GRA

Si el GRA no puede mantener constante la velocidad del vehículo cuesta abajo, frene y reduzca de marcha en caso necesario. Al pisar el freno el GRA se desactiva temporalmente.

Desconexión automática

El GRA se desconecta automáticamente o se interrumpe de forma temporal:

- Si el sistema detecta un fallo que pudiera afectar al funcionamiento del GRA. »

- Si durante cierto tiempo se mantiene el acelerador pisado, circulando a una velocidad superior a la programada.
- Si intervienen los sistemas de regulación dinámica de la marcha ESC, ASR, etc.
- Si se pisa el pedal del freno.
- Si se dispara el airbag.
- Si se saca la palanca de la posición D/S.

⚠ ATENCIÓN

Si no es posible circular a una velocidad constante manteniendo la distancia de seguridad, el uso del GRA puede provocar accidentes y lesiones graves.

- No utilice el GRA con tráfico denso, si la distancia de seguridad es insuficiente, en tramos escarpados, con muchas curvas o resbaladizos, ni tampoco en calzadas inundadas.
- Nunca utilice el GRA campo a través o en carreteras sin pavimentar.
- Adecue la velocidad y la distancia de seguridad con los vehículos precedentes a las condiciones de visibilidad, climáticas, al estado de la calzada y al tráfico.
- Para evitar que la velocidad se regule inesperadamente, desactive el regulador de velocidad al finalizar su uso.
- Es peligroso utilizar una velocidad programada con anterioridad cuando sea excesiva para otras condiciones.

- Si se circula por una pendiente pronunciada, el GRA no puede mantener la velocidad constante. La velocidad puede aumentar. En este caso, frene y reduzca de marcha.

Manejar el regulador de velocidad

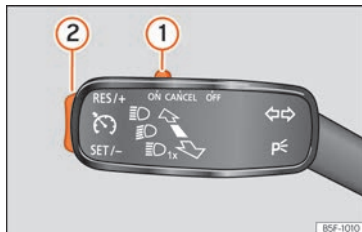


Fig. 268 En la palanca de los intermitentes: mandos para el manejo del GRA.

Conectar

- Desplace el mando »»» **fig. 268 ①** hasta **ON**.

El sistema no regula al no haber programado ninguna velocidad.

Activar la regulación

- Pulse el botón »»» **fig. 268 ②** en la zona **SET/-**.

Se memoriza la velocidad actual y se activa el regulador.

Interrumpir temporalmente

- Desplace el mando »»» **fig. 268 ①** hasta **CANCEL** o pise el freno.

La regulación se desconecta temporalmente. La velocidad permanece guardada.

Retomar la regulación

- Pulse el botón »»» **fig. 268 ②** en la zona **RES/+**.

Se activa la regulación a la velocidad guardada.

Ajustar la velocidad

Mientras el GRA regula se puede ajustar la velocidad guardada con la tecla »»» **fig. 268 ②**:

- Para aumentar en pasos de 1 km/h [1 mph] pulse brevemente el botón »»» **fig. 268 ②** en la zona **RES/+**.
- Para aumentar la velocidad ininterrumpidamente mantenga pulsado el botón »»» **fig. 268 ②** en la zona **RES/+**.
- Para reducir en pasos de 1 km/h [1 mph] pulse brevemente el botón »»» **fig. 268 ②** en la zona **SET/-**.

- Para reducir la velocidad ininterrumpidamente mantenga pulsado el botón »» fig. 268 ② en la zona SET/–.

El vehículo adapta la velocidad actual acelerando o dejando de acelerar. El vehículo no frena de forma activa.

Desconectar

- Desplace el mando »» fig. 268 ① a OFF.

Se desconecta el sistema y la velocidad memorizada se borra.

Sistema de asistencia a la frenada de emergencia (Front Assist)*

Introducción al tema



Fig. 269 En la pantalla del cuadro de instrumentos: indicaciones de preaviso.

El objetivo del sistema es intentar evitar colisiones frontales contra objetos que se encuentren en la trayectoria del vehículo, o minimizar sus consecuencias.

En función de varios factores y lo crítica de la situación, el sistema actúa de una forma escalonada. Primero avisa al conductor, y en caso de que su reacción no se produzca o sea insuficiente, activa una frenada autónoma de emergencia.

La función está orientada a evitar colisiones contra vehículos estacionados o circulando

en el mismo carril y sentido y contra peatones que crucen transversalmente la trayectoria del vehículo. **Puede no activarse en otras situaciones de peligro »» ⚠.**

El Front Assist está activo entre 4 km/h (2,5 mph) y 250 km/h (156 mph). Dependiendo de varias condiciones algunas de las funciones descritas a continuación se omiten para optimizar el comportamiento del sistema.

El Front Assist es una asistencia a la conducción que en ningún caso puede reemplazar la atención del conductor.

Advertencia de la distancia de seguridad

Si el sistema detecta que se circula demasiado cerca del vehículo precedente, avisará al conductor con esta indicación en la pantalla del cuadro de instrumentos 🚦🚗.

El momento de la advertencia varía en función del comportamiento del conductor y la velocidad básicamente.

Preaviso (advertencia previa)

Si el sistema detecta una posible colisión con el vehículo u objeto precedente, advierte al conductor mediante una señal acústica y una indicación en la pantalla del cuadro de instrumentos »» fig. 269.

El momento de la advertencia varía en función de la situación del tráfico y del

comportamiento del conductor. Al mismo tiempo se prepara al vehículo para una posible frenada de emergencia »» ⚠.

Advertencia crítica

Si el conductor no reacciona ante el **preaviso**, el sistema puede intervenir de forma activa en los frenos, y provocar una breve frenada para avisar al conductor del inminente peligro de colisión.

Frenada automática

Si el conductor tampoco reacciona ante la **advertencia crítica**, el sistema puede iniciar una frenada autónoma de emergencia, mediante el aumento progresivo del frenado en función de lo crítica de la situación.

Asistencia a la frenada de emergencia del conductor

El sistema puede detectar que el conductor no está accionando el freno con la fuerza suficiente para evitar la colisión. En este caso, se incrementará la intensidad de la frenada.

El sistema no puede impedir la colisión en algunos casos, aunque sí minimizar significativamente sus consecuencias mediante una reducción de la velocidad y de la energía en el impacto.

⚠ ATENCIÓN

Tenga en cuenta las advertencias de seguridad »» ⚠ en Testigos de control y de advertencia de la pág. 96.

⚠ ATENCIÓN

El Front Assist no puede salvar los límites impuestos por las leyes físicas ni sustituir al conductor a la hora de mantener el control del vehículo y reaccionar ante una posible situación de emergencia.

⚠ ATENCIÓN

Tras un aviso de emergencia de Front Assist preste inmediatamente atención a la situación e intente evitar la colisión según proceda.

- Si el Front Assist no funciona como se describe en este capítulo (p. ej., si interviene varias veces de forma innecesaria), desconéctelo. Acuda a un taller especializado para que revisen el sistema. SEAT recomienda acudir a un concesionario SEAT.
- Adapte la velocidad y la distancia de seguridad al vehículo precedente en función de las condiciones de visibilidad, climatológicas, de la calzada y del tráfico.
- El Front Assist no puede evitar por sí mismo accidentes y lesiones graves.
- En situaciones de marcha complejas, el Front Assist puede advertir e intervenir en los frenos sin que sea necesario.

- Si el funcionamiento del Front Assist se halla mermado a causa de suciedad o desajuste del sensor radar, puede que el sistema emita advertencias innecesarias e intervenga en los frenos inoportunamente.
- El Front Assist no reacciona ante animales, ni vehículos que se crucen o se aproximen en dirección contraria por el mismo carril.
- El Front Assist no reacciona ante peatones que circulen en dirección contraria por el mismo carril.
- Como conductor ha de estar siempre preparado para retomar el control del vehículo.

i Aviso

- Cuando el Front Assist está conectado, las indicaciones de la pantalla de otras funciones podrían quedar ocultas.
- Cuando el Front Assist provoca una frenada, el pedal del freno está "más duro".
- Las intervenciones automáticas en los frenos del Front Assist pueden interrumpirse pisando el embrague, el acelerador o moviendo el volante.
- El Front Assist puede desacelerar el vehículo hasta detenerlo por completo. Sin embargo, el sistema de frenos no detiene el vehículo de forma permanente. ¡Pise el pedal de freno!

- Si el Front Assist no funciona como se describe en este capítulo (p. ej., si interviene varias veces de forma innecesaria), desconéctelo.

Sensor de radar



Fig. 270 En el paragolpes delantero: sensor de radar.

En el paragolpes delantero va montado un sensor de radar »» fig. 270 ①.

La visibilidad del sensor de radar se puede ver mermada por suciedad o por influencias medioambientales, como lluvia o neblina. En este caso el Front Assist no funciona. En la pantalla del cuadro de instrumentos aparece el siguiente mensaje: **Front Assist: ¡Sensor sin visibilidad!** Limpie el sensor de radar »» ①.

Cuando el sensor de radar vuelva a funcionar correctamente, el Front Assist volverá a

estar disponible. El mensaje desaparecerá de la pantalla.

El funcionamiento del Front Assist se puede ver afectado en caso de fuerte reflexión inversa de la señal de radar. Esto puede ocurrir, por ejemplo, en un aparcamiento cerrado o debido a la presencia de objetos metálicos (p. ej., guardarraíles o placas utilizadas en las obras).

La zona situada delante y alrededor del sensor de radar no se deberá cubrir con adhesivos, faros adicionales o similares, pues esto podría influir negativamente en el funcionamiento del Front Assist.

En caso de reparación inadecuada del frontal de vehículo o de realizar modificaciones estructurales el funcionamiento del Front Assist se puede ver afectado. Por esta razón, SEAT recomienda acudir a un concesionario SEAT.

⚠ CUIDADO

Si tiene la impresión de que el sensor de radar está dañado o desajustado, desconecte el Front Assist. Así podrá evitar posibles situaciones de peligro causadas por un funcionamiento inadecuado del sistema. En este caso, encargue que lo ajusten.

- El sensor puede desajustarse si recibe algún golpe. Esto puede perjudicar la eficacia del sistema o provocar su desconexión.

- Para la reparación del sensor de radar se requieren conocimientos y herramientas especiales. Por esta razón, SEAT recomienda acudir a un concesionario SEAT.

- Una matrícula o porta-matrículas en la parte delantera con unas dimensiones que excedan el hueco destinado a la matrícula, o una matrícula mal posicionada puede provocar un mal funcionamiento del radar.

- Retire la nieve con un cepillo y el hielo preferentemente con un aerosol antihielo sin disolventes.

Manejo del sistema de asistencia a la frenada de emergencia (Front Assist)

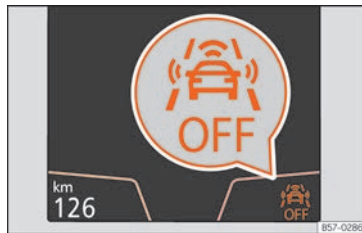


Fig. 271 En la pantalla del cuadro de instrumentos: indicación de Front Assist desactivado.


El Front Assist se activa cuando se conecta el encendido. »»


Cuando el Front Assist está desactivado, también lo están la función de **preaviso** y la **advertencia de la distancia**.

SEAT recomienda dejar el Front Assist activado. Excepciones »» **pág. 294, Desactivar el Front Assist temporalmente en las siguientes situaciones.**


Activar y desactivar el Front Assist

Con el encendido conectado, el Front Assist se puede desactivar o activar como sigue:

- Seleccione la opción de menú correspondiente con la tecla de los sistemas de asistencia al conductor »» **pág. 94.**
- **O BIEN:** mediante el sistema Easy Connect con la tecla **MENU /  > Vehículo > AJUSTES > Asistencia al conductor** »» **pág. 97.**

Cuando el Front Assist está desactivado en el cuadro de instrumentos aparecerá la indicación  »» **fig. 271.**

Activar o desactivar el preaviso (advertencia previa)

El **preaviso** se puede activar o desactivar en el sistema Easy Connect mediante la tecla **MENU /  > Vehículo > AJUSTES > Asistencia al conductor** »» **pág. 97.**

El sistema mantiene el ajuste realizado la próxima vez que se conecte el encendido.


SEAT recomienda tener la advertencia de preaviso activada.

En función del sistema de infotainment del vehículo puede adaptarse la función de **preaviso** en los modos siguientes:

- Anticipado
- Medio
- Retardado
- Desactivado

SEAT recomienda circular con la función en modo "Medio".

Activar o desactivar la advertencia de la distancia

La advertencia de la distancia se puede activar o desactivar en el sistema Easy Connect mediante la tecla **MENU /  > Vehículo > AJUSTES > Asistencia al conductor** »» **pág. 97.**

El sistema mantiene el ajuste realizado la próxima vez que se conecte el encendido.

SEAT recomienda tener la advertencia de la distancia activada.

Desactivar el Front Assist temporalmente en las siguientes situaciones

En las siguientes situaciones es recomendable desactivar el Front Assist a causa de las limitaciones de este sistema:

- Cuando se remolque el vehículo.
- Cuando el vehículo se encuentre en un banco de pruebas de rodillos.
- Cuando el sensor de radar esté averiado.
- Si el sensor de radar recibe algún golpe violento.
- Si interviene varias veces innecesariamente.
- Si se tapa el sensor de radar temporalmente con algún accesorio.
- Cuando se vaya a cargar el vehículo en un transporte.

Limitaciones del sistema

El Front Assist tiene ciertas limitaciones propias del sistema. Así bajo determinadas circunstancias algunas reacciones pueden resultar inoportunas desde el punto de vista del conductor. Por ello, se ha de estar siempre atento para intervenir si fuera preciso.

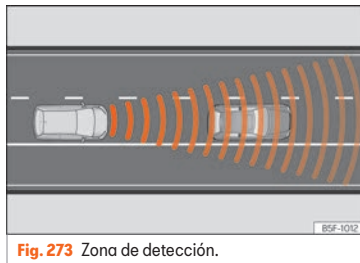
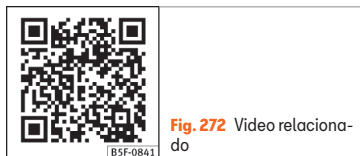
Las siguientes condiciones pueden provocar que el Front Assist no reaccione o lo haga demasiado tarde:

- Durante los primeros instantes de conducción tras conectar el encendido, a causa de la autocalibración inicial del sistema.
- Si el Front Assist está desactivado o averiado.
- Si el sensor de radar está sucio o tapado.
- Al tomar curvas cerradas o trayectorias complejas.
- Si se pisa el acelerador a fondo.
- Si se ha desconectado el ASR o se ha activado el ESC en modo **Sport** »» pág. 320.
- Si el ESC está regulando.
- Si varias luces de freno del vehículo o del remolque enganchado eléctricamente están averiadas.
- Si hay objetos de metal como, por ejemplo, guardarraíles o placas utilizadas en las obras.
- Si el vehículo circula marcha atrás.
- En caso de nevada o lluvia fuerte.
- En caso de vehículos estrechos como, por ejemplo, las motocicletas.
- En caso de vehículos que circulen desalineados.
- En caso de vehículos que se crucen.
- En caso de vehículos que se aproximen en sentido contrario.

- La carga y los accesorios de otros vehículos que sobresalgan por los lados, hacia atrás o hacia arriba de los mismos.

Control adaptativo de velocidad (ACC - Adaptive Cruise Control)*

Introducción al tema



El ACC es una ampliación de la función de regulación de velocidad del vehículo (GRA) »» **△**.

Permite al conductor programar una velocidad de cruce comprendida entre 30 km/h (20 mph) y 210 km/h (130 mph), y seleccionar la distancia deseada con respecto al vehículo precedente.

El ACC adapta la velocidad de cruce del vehículo, manteniendo una distancia de seguridad con el vehículo precedente, si lo hubiera, en función de la velocidad.

Cuando el vehículo se sitúa detrás de otro, el ACC reduce la velocidad hasta igualarla con la del vehículo precedente manteniendo la distancia ajustada. Si el vehículo precedente acelera, el ACC hace acelerar al vehículo hasta alcanzar, como máximo, la velocidad programada.

Si el vehículo va equipado con cambio automático, el ACC puede frenarlo **hasta detenerlo por completo** ante un vehículo que se detiene.

Se recomienda incrementar el nivel de distancia cuando la calzada esté mojada.

Solicitud de la intervención del conductor

El ACC está sujeto a determinadas limitaciones propias del sistema. Es decir, en ciertas »»

circunstancias el conductor tendrá que regular la velocidad y la distancia respecto a otros vehículos.

En este caso, en la pantalla del cuadro de instrumentos se le indicará que intervenga pisando el freno y sonará una advertencia acústica »»» pág. 296.

⚠️ ATENCIÓN

La tecnología que incorpora el ACC no puede salvar los límites propios del sistema ni los impuestos por las leyes físicas. Si se utiliza de forma negligente o involuntaria, se puede provocar un accidente y ocasionar lesiones graves. El sistema no puede reemplazar la atención del conductor.

- Adapte siempre la velocidad y la distancia de seguridad al vehículo precedente en función de las condiciones de visibilidad, climatológicas, de la calzada y del tráfico.
- No utilice el ACC en caso de mala visibilidad, en tramos escarpados, con muchas curvas o resbaladizos.
- No utilice el ACC campo a través o en vías sin pavimentar. El ACC ha sido previsto sólo para su uso en vías pavimentadas.
- El ACC no reacciona al acercarse a un obstáculo fijo, como por ejemplo, el final de un atasco, un vehículo averiado o un vehículo detenido frente a un semáforo.
- El ACC sólo reacciona ante las personas si se dispone de sistema de detección de peatones. El sistema no reacciona ante

animales o vehículos que estén cruzando que vengan en dirección contraria por el mismo carril de circulación.

- Si el ACC no reduce la velocidad lo suficiente, frene el vehículo inmediatamente.
- En caso de circular con rueda de emergencia, el ACC podría llegar a desconectarse automáticamente. Desconecte el sistema al iniciar la marcha.
- Si el vehículo se sigue desplazando involuntariamente tras la solicitud de la intervención del conductor, frene el vehículo.
- Si en la pantalla del cuadro de instrumentos se solicita la intervención del conductor, regule la distancia.
- El conductor ha de estar preparado para acelerar o frenar en cualquier momento.

i Aviso

- Si el ACC no funciona como se describe en este capítulo, no lo utilice hasta que no lo haya revisado un taller especializado. Por esta razón, SEAT recomienda acudir a un concesionario SEAT.
- La velocidad máxima con el ACC activado está limitada a 210 km/h (130 mph).
- Cuando el ACC está activado, puede que se escuchen ruidos extraños durante la frenada provocados por el sistema de frenos.

Símbolos en la pantalla del cuadro de instrumentos y testigos de control



La reducción de la velocidad por parte del ACC para mantener la distancia con el vehículo precedente no es suficiente.

¡Frene! ¡pise el pedal del freno! Requerimiento de la intervención del conductor.



El ACC no está disponible actualmente^{a1}.

Con el vehículo detenido, apague el motor y vuelva a ponerlo en marcha. Realice una comprobación visual del sensor de radar »»» fig. 275. Si sigue sin estar disponible, acuda a un taller especializado para que revisen el sistema.

^{a1} El símbolo es de color en los cuadros de instrumentos con pantalla a color.



El ACC está activo.

No se detecta ningún vehículo por delante. Se mantiene constante la velocidad programada.



Si el símbolo es de color blanco: el ACC está activo.

Se ha detectado un vehículo que circula por delante. El ACC regula la velocidad y la distancia respecto al vehículo precedente.



Si el símbolo es de color gris: el ACC está inactivo (Standby)

El sistema está conectado, pero no está regulando.



El testigo se ilumina en verde

El ACC está activo.

Al conectar el encendido se iluminan brevemente algunos testigos de advertencia y de control a modo de comprobación. Al cabo de unos segundos se apagan.

⚠️ ATENCIÓN

Tenga en cuenta las advertencias de seguridad » » » ⚠️ en Testigos de control y de advertencia de la pág. 96.

Indicaciones en la pantalla

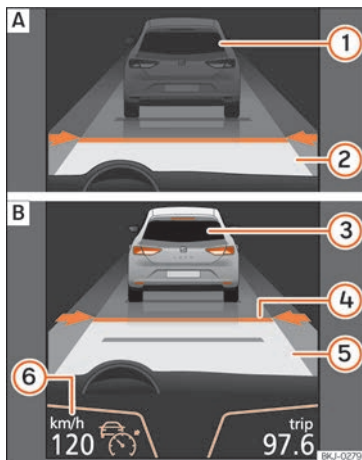


Fig. 274 En la pantalla del cuadro de instrumentos: **A** ACC inactivo (Standby). **B** ACC activo.

Indicaciones en la pantalla » » » **fig. 274:**

- ① Vehículo precedente detectado. El ACC no está activo y no regula la velocidad.
- ② Distancia respecto al vehículo precedente. El ACC no está activo y no regula distancia.

- ③ Vehículo precedente detectado. El ACC está activo y regula la velocidad.
- ④ Nivel de distancia 2 programado por el conductor.
- ⑤ El ACC está activo y regula la distancia en función de la velocidad.
- ⑥ Velocidad programada con el ACC

i Aviso

Cuando el ACC está conectado, las indicaciones de la pantalla del cuadro de instrumentos pueden quedar ocultas por avisos de otras funciones, por ejemplo, una llamada entrante.

Sensor de radar

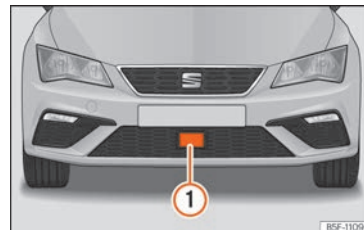


Fig. 275 En el paragolpes delantero: sensor de radar.

En el paragolpes delantero va montado un sensor de radar » » » **fig. 275** ①.



La visibilidad del sensor de radar se puede ver mermada por suciedad o por influencias medioambientales, como lluvia o neblina. En este caso el control adaptativo de velocidad (ACC) no funciona. En la pantalla del cuadro de instrumentos aparece el siguiente mensaje: **ACC: ¡Sensor sin visibilidad!** Limpie el sensor de radar »» ❶.

Cuando el sensor de radar vuelva a funcionar correctamente, el ACC volverá a estar disponible. El mensaje de la pantalla se apagará y el ACC se podrá volver a activar.

El funcionamiento del ACC se puede ver afectado en caso de fuerte reflexión inversa de la señal de radar. Esto puede ocurrir, por ejemplo, en un aparcamiento cerrado o debido a la presencia de objetos metálicos (p. ej., guardarraíles o placas utilizadas en las obras).

La zona situada delante y alrededor del sensor de radar no se deberá cubrir con adhesivos, faros adicionales o similares, pues esto podría influir negativamente en el funcionamiento del ACC.

En caso de reparación inadecuada del frontal de vehículo o de realizar modificaciones estructurales el funcionamiento del ACC se puede ver afectado. Por esta razón, SEAT recomienda acudir a un concesionario oficial SEAT.

❶ CUIDADO

Si tiene la impresión de que el sensor de radar está dañado o desajustado, desconecte el ACC. Así podrá evitar posibles daños. En este caso, encargue que lo ajusten.

- El sensor puede desajustarse si recibe algún golpe. Esto puede perjudicar la eficacia del sistema o provocar su desconexión.
- Para la reparación del sensor de radar se requieren conocimientos y herramientas especiales. Por esta razón, SEAT recomienda acudir a un concesionario SEAT.
- Una matrícula o porta-matrículas en la parte delantera con unas dimensiones que excedan el hueco destinado a la matrícula, o una matrícula mal posicionada puede provocar un mal funcionamiento del radar.
- Retire la nieve con un cepillo y el hielo preferentemente con un aerosol antihielo sin disolventes.

Manejo del ACC

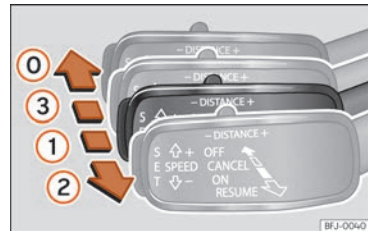


Fig. 276 A la izquierda de la columna de la dirección: tercera palanca para manejar el ACC.

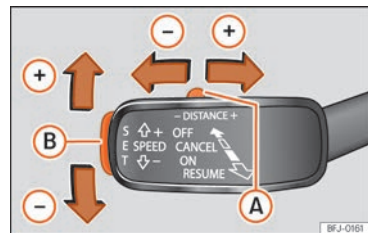


Fig. 277 A la izquierda de la columna de la dirección: tercera palanca para manejar el ACC.

Cuando el ACC está conectado, en el cuadro de instrumentos se ilumina el testigo de control verde (S) y en la pantalla se muestra la velocidad programada y el estado del ACC »» fig. 274.

¿Qué ajustes se pueden realizar en el ACC?

- Conectar y activar el ACC »» pág. 299.
- Programar la velocidad »» pág. 299.
- Programar el nivel de distancia »» pág. 299.
- Desconectar y desactivar el ACC »» pág. 299.
- Ajustar el nivel de distancia por defecto al inicio de la conducción »» pág. 299.
- Ajustar el perfil de conducción »» pág. 300.
- Condiciones en las que el ACC no reacciona »» pág. 300.

Conectar y activar el ACC

Para conectar y activar el ACC se ha de tener en cuenta la posición de la palanca del cambio, la velocidad del vehículo y la posición de la tercera palanca del ACC.

- Con cambio manual, la palanca del cambio debe estar en cualquier marcha excepto en primera. Con cambio automático, la palanca del cambio debe situarse en posición **D** o **S**. La velocidad debe ser superior a los 30 km/h (18 mph) aprox.
- Para activar el ACC mueva la tercera palanca a la posición **ON** »» fig. 276 ①. En este momento el ACC no está activo ni hay velocidad programada.

• A continuación pulse la tecla **SET** »» fig. 277 ② o desplace la palanca a la posición **RESUME** »» fig. 276 ②. En este momento se activa el ACC, se programa la velocidad actual y la distancia. La imagen del cuadro pasará a modo Activo »» fig. 274 ③.

Con el ACC activo, el vehículo circula a una velocidad y distancia programada respecto al vehículo precedente. Tanto la velocidad como la distancia pueden modificarse el cualquier momento.

Programar la velocidad

- Para programar la velocidad desplace la tercera palanca hacia arriba (+) o abajo (-) hasta la velocidad deseada »» fig. 274 ④. El ajuste de la velocidad se realiza en intervalos de 10 km/h (6 mph).
- En caso de que se desee incrementar la velocidad en intervalos de 1 km/h (0,6 mph), desplace la palanca hacia la posición **RESUME** »» fig. 276 ② o para disminuirla pulse la tecla **SET** »» fig. 277 ②.

La velocidad programada puede modificarse con el vehículo detenido o durante la conducción.

Programar el nivel de distancia

- Para aumentar o reducir el nivel de distancia desplace la tecla **A** hacia la derecha o la izquierda »» fig. 277.

En la pantalla del cuadro de instrumentos se modifica el nivel de distancia seleccionado »» fig. 274 ④. Se puede seleccionar entre 5 niveles de distancia. SEAT recomienda el nivel 3. La distancia programada puede modificarse con el vehículo detenido o durante la conducción »» △.

Desconectar y desactivar el ACC


- Para desconectar el ACC mueva la palanca a la posición **OFF** (fija) »» fig. 276 ⑤. En ese momento aparece el texto **ACC desactivado** y la función queda completamente desactivada.

Si no se desea desconectar el ACC sino pasarlo de forma temporal a modo inactivo (Standby), desplace la tercera palanca a la posición **CANCEL** ③ o pise el pedal del freno.

Si el vehículo está parado y se abre la puerta del conductor también pasa a modo inactivo (Standby).

Ajustar el nivel de distancia por defecto al inicio de la conducción

Cuando la calzada esté mojada se deberá seleccionar una distancia mayor con respecto al vehículo precedente que cuando esté seca »» △.

En el sistema Easy Connect se puede seleccionar el nivel de distancia al conectar el ACC entre: Muy corta, Corta, Media, Larga y Muy larga mediante la tecla **MENU /**  > »


Vehículo > AJUSTES > Asistencia al conductor »» pág. 97.

Ajustar el perfil de conducción

En vehículos con SEAT Drive Profile, el perfil de conducción seleccionado puede influir en el comportamiento de aceleración y frenada del ACC »» pág. 282.

En vehículos sin SEAT Drive Profile, también se puede influir en el comportamiento del ACC si se selecciona alguno de los siguientes perfiles de conducción en el sistema Easy Connect:

- Normal
- Sport,
- Eco
- Confort

En este caso se debe acceder a los ajustes del ACC mediante la tecla **MENU** /  > **Vehículo > AJUSTES > Asistencia al conductor > ACC** »» pág. 97.

Las siguientes condiciones pueden provocar que el ACC no reaccione:


- Si el acelerador está pisado.
- Si no hay ninguna marcha engranada.
- Si el ESC está regulando.
- Si el conductor no lleva el cinturón de seguridad abrochado.

- Si varias luces de freno del vehículo o del remolque enganchado eléctricamente están averiadas.
- Si el vehículo circula marcha atrás.
- Si se circula a más de unos 210 km/h (130 mph).


Indicaciones para el conductor

 **ACC no disponible**

• El sistema no puede seguir garantizando una detección segura de vehículos, por lo que se desactiva. El sensor está desajustado o dañado. Dirijase a un taller especializado para que reparen la avería.

 **ACC y Front Assist: no disponibles de momento. Sensor sin visibilidad**


• Esta indicación se visualiza si la visibilidad del sensor de radar está mermada debido a fuerte bruma o suciedad. Limpie el sensor »» fig. 275.

 **ACC: no disponible de momento. Pendiente excesiva**

• Se ha superado la pendiente máxima de la calzada, por lo que no se puede garantizar un funcionamiento seguro del ACC. El ACC no se puede activar.

 **ACC: sólo disponible en D, S o M**

• Seleccione la posición de la palanca selectora **D/S** o **M**.

 **ACC: freno de estacionamiento accionado**

• El ACC se desactiva si se acciona el freno de estacionamiento. El ACC vuelve a estar disponible tras quitar el freno de estacionamiento.

 **ACC: actualmente no disponible. Intervención control estabilización**

• La indicación se visualiza cuando el control electrónico de estabilización (ESC) entra en regulación. En este caso, el ACC se desactiva automáticamente.

 **ACC: ¡Intervenga!**

• La indicación se visualiza si, al ponerse en movimiento en una ligera pendiente, el vehículo se desplaza hacia atrás a pesar de estar activado el ACC. Pise el freno para evitar que el vehículo pueda moverse/chocar con otro vehículo.

 **ACC: límite de velocidad**

• La indicación se visualiza en vehículos con cambio manual si la velocidad actual es demasiado baja para el modo ACC. El regulador de velocidad se desactiva a velocidades inferiores a 20 km/h (12 mph).

 **ACC: disponible a partir de la 2.ª marcha**

• El ACC está operativo a partir de la 2.ª marcha (cambio manual).

ACC: régimen del motor

• Esta indicación se visualiza cuando el ACC acelera o frena y el conductor no sube o baja de marcha a tiempo, lo que conlleva superar o no alcanzar el régimen de revoluciones admisible. El ACC se desactiva. Un avisador suena a modo de advertencia.

ACC: embrague pisado

• *Vehículos con cambio manual:* pisado el pedal del embrague durante más tiempo se abandona la regulación.

Puerta abierta

• *Vehículos con cambio automático:* con el vehículo parado y la puerta abierta no se puede activar el ACC.

⚠ ATENCIÓN

Existe peligro de colisión por alcance cuando se reduce la distancia con respecto al vehículo precedente y la diferencia de velocidad entre ambos vehículos es tanta que la reducción de la velocidad por parte del ACC no es suficiente. ¡En este caso se ha de frenar inmediatamente!

- Es posible que el ACC no pueda detectar correctamente todas las situaciones.
- Pisar el acelerador puede provocar que el ACC no intervenga para frenar. La aceleración del conductor tiene prioridad frente a la intervención del regulador de velocidad o del control de crucero.

- Esté siempre preparado para frenar el vehículo en cualquier momento.
- Observe las disposiciones del país correspondiente relativas a la distancia mínima obligatoria respecto al vehículo precedente.
- Es peligroso activar la regulación y reanudar la velocidad programada si las condiciones de la calzada, del tráfico o meteorológicas no lo permiten. ¡Peligro de accidente!

i Aviso

- La velocidad programada se borra al desconectar el encendido o el ACC.
- Cuando se desconecta la regulación antipatinaje en aceleración (ASR) o bien se activa el ESC en Modo Sport* (» pág. 97), el ACC se desconecta automáticamente.
- En los vehículos con sistema Start-Stop, el motor se apaga durante la fase de detención del ACC y se vuelve a poner en funcionamiento para iniciar la marcha.

Función para evitar adelantamientos por la derecha

Fig. 278 En la pantalla del cuadro de instrumentos: ACC activo, vehículo detectado por la izquierda

El ACC dispone de una función para evitar adelantamientos por la derecha.

Si a la izquierda del vehículo circula otro a menor velocidad, éste se representa en la pantalla » **fig. 278**.

Para evitar un adelantamiento por la derecha, el sistema frena el vehículo, y en función de la velocidad evitará el adelantamiento. El conductor puede interrumpir la intervención del ACC pisando el acelerador. A baja velocidad la función está inactiva para mayor confort en situación de caravana o tráfico urbano.

Desactivar el ACC temporalmente en determinadas situaciones

En las siguientes situaciones se deberá desactivar el ACC debido a las limitaciones del sistema »» ⚠:

- En adelantamientos, curvas cerradas o carreteras de montaña, rotondas, carriles de aceleración o deceleración o tramos en obras y así evitar que el sistema acelere para alcanzar la velocidad programada.
- Cuando se atravesase un túnel, ya que su funcionamiento podría verse afectado.
- Cuando otros vehículos vayan más lentos por el carril izquierdo. En este caso, se adelantaría por la derecha a los vehículos que circularan más despacio por otros carriles.
- En caso de lluvia intensa, nevada o neblina, pues podría ocurrir que no se detectara el vehículo precedente.

⚠ ATENCIÓN

Si el ACC no se desconecta en las situaciones descritas, pueden producirse accidentes y lesiones graves.

- Desconecte siempre el ACC en situaciones críticas.

📄 Aviso

Si no se desconecta el ACC en las situaciones descritas, se pueden cometer infracciones legales.

Situaciones de marcha especiales

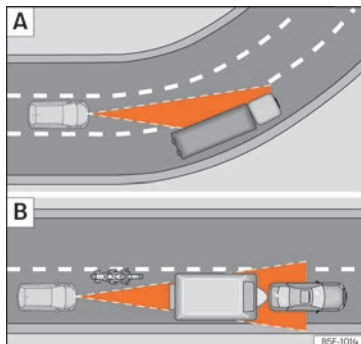


Fig. 279 [A] Vehículo en una curva. [B] Motociclista circulando por delante fuera del radio de acción del sensor de radar.

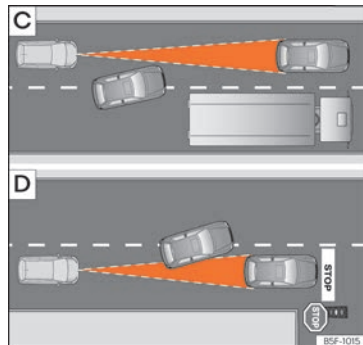


Fig. 280 [C] Cambio de carril de un vehículo. [D] Vehículo girando y otro detenido.

El ACC tiene ciertas limitaciones propias del sistema. Algunas reacciones, bajo determinadas circunstancias, pueden resultar inesperadas o efectuarse a destiempo desde el punto de vista del conductor. Por ello, se ha de estar siempre atento para intervenir si fuera preciso.

Las siguientes situaciones exigen la máxima atención:

Inicio de la marcha tras una fase de detención (sólo con cambio automático)

Tras una fase de detención, el ACC puede iniciar la marcha en cuanto el vehículo precedente se vuelve a poner en movimiento » »

Adelantamientos

Cuando se enciende el intermitente para iniciar un adelantamiento, el ACC acelera el vehículo automáticamente y reduce la distancia respecto al vehículo precedente.

Cuando se cambia al carril de adelantamiento y el ACC no detecta ningún vehículo por delante, acelera hasta alcanzar la velocidad programada.

La aceleración del sistema se puede interrumpir en todo momento pisando el freno o empujando la tercera palanca hacia la posición **CANCEL** » » [fig. 276](#)

En las curvas

Al entrar o salir de algunas curvas puede que el sensor de radar deje de captar el vehículo que circula por delante o que reaccione ante un vehículo del carril contiguo » » [fig. 279](#)

Es posible que el vehículo frene de forma innecesaria o deje de reaccionar frente al vehículo que va delante. En este caso, el conductor tiene que intervenir acelerando o interrumpir el frenado pisando el freno o empu-

jando la tercera palanca hacia la posición **CANCEL** » » [fig. 276](#) .

Conducción por túneles

Al atravesar túneles, la función del sensor de radar puede quedar limitada. Desconecte el ACC en los túneles.

Vehículos estrechos o que circulan desalineados

El sensor de radar sólo puede detectar vehículos estrechos o vehículos que circulen desalineados cuando estos entren en su radio de alcance » » [fig. 279](#)

En estos casos, frene usted mismo si es necesario.

Vehículos con cargas y accesorios especiales

La carga y los accesorios especiales de otros vehículos que sobresalgan por los laterales, hacia atrás o por la parte superior de los mismos, puede que queden fuera del radio de alcance del ACC. SEAT recomienda desconectarlo.

Cambios de carril de otros vehículos

Los vehículos que cambien al carril propio a poca distancia del vehículo sólo podrán ser detectados cuando entren en el radio de alcance de los sensores. Como consecuencia, el ACC tardará más en reaccionar

» » [fig. 280](#)

Frene usted mismo si es necesario.

Vehículos detenidos

El ACC no detecta durante la marcha los objetos fijos, como pueden ser el final de un atasco o vehículos averiados.

Si un vehículo detectado por el ACC gira o se aparta y delante del mismo se encuentra un vehículo detenido, el ACC no reaccionará ante él » » [fig. 280](#)

Frene usted mismo si es necesario.

Vehículos que circulan en sentido contrario y vehículos que se cruzan

El ACC no reacciona ante vehículos que se aproximen en sentido contrario ni ante vehículos que se crucen.

Objetos metálicos

Objetos de metal como guardarraíles o placas utilizadas en las obras, pueden confundir al sensor de radar y provocar reacciones equivocadas del ACC. » »

Factores que pueden afectar al funcionamiento del sensor de radar

Si el funcionamiento del sensor de radar se viera afectado debido a lluvia intensa, neblina, nieve o barro, el ACC se desactiva temporalmente. Aparecerá un mensaje al respecto. Si fuera necesario, limpie el sensor de radar »» fig. 275.

Cuando el sensor de radar vuelva a funcionar correctamente, el ACC volverá a estar disponible. El mensaje se apagará y el ACC se podrá volver a activar.

En caso de fuerte reflexión inversa de la señal de radar, por ejemplo, en un aparcamiento cerrado, puede que el funcionamiento del ACC se vea afectado. SEAT recomienda desconectarlo.

Conducción con remolque

Cuando se circula con remolque, el ACC regula con menor dinamismo.

Frenos sobrecalentados

Si los frenos se calientan excesivamente, por ejemplo, en descensos largos y muy pronunciados, puede que el ACC se desactive temporalmente. Aparecerá un mensaje al respecto. En este caso, no se podrá activar el control de crucero.

Una vez haya bajado la temperatura de los frenos, se podrá volver a activar el control de

crucero. El mensaje desaparecerá. Si el mensaje **ACC no disponible** permanece encendido durante bastante tiempo, significa que hay una avería. Acuda a un taller especializado. SEAT recomienda acudir a un concesionario SEAT.

⚠ ATENCIÓN

Si no hace caso al aviso Pise el freno, el vehículo podría desplazarse y chocar contra el vehículo precedente. Antes de reiniciar la marcha compruebe que la vía está libre. Es posible que el sensor de radar no detecte obstáculos que pudieran encontrarse en la vía. Esto puede provocar un accidente y graves lesiones. En caso necesario, pise el freno.

Sistema de aviso de salida del carril (Lane Assist)*

Introducción al tema



Fig. 281 En el parabrisas: área de campo visual del sistema de aviso de salida del carril.

Con una cámara en el parabrisas, el sistema de aviso de salida del carril detecta posibles líneas divisorias del carril. Cuando el vehículo se acerca accidentalmente a una línea divisoria detectada, el sistema avisa al conductor con un *movimiento de dirección correctivo*. Con ello se intenta no sólo alertar al conductor sino también mantener el vehículo en el interior del carril. Este movimiento se puede sobrerregular en cualquier momento.

Con los intermitentes encendidos no se produce ningún aviso, puesto que el sistema de aviso de salida del carril entiende que desea cambiar de carril.

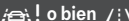

Testigo de control

 o bien  Se ilumina en amarillo

Sistema de aviso de salida del carril activado pero no disponible.
El sistema no puede reconocer con exactitud el carril.
Consulte pág. 306, El sistema de aviso de salida del carril está activo pero no disponible (el testigo de control se ilumina de color amarillo).

 o bien  Se ilumina en verde


Sistema de aviso de salida del carril activado y disponible.

 o bien  Se ilumina en amarillo

Error en el sistema de detección de salida de carril. Acuda a un taller especializado para solucionar la anomalía.

Al conectar el encendido se iluminan brevemente algunos testigos de advertencia y de control a modo de comprobación. Al cabo de unos segundos se apagan.

ATENCIÓN

Tenga en cuenta las advertencias de seguridad »»  en Testigos de control y de advertencia de la pág. 96.

Indicaciones en la pantalla del cuadro de instrumentos

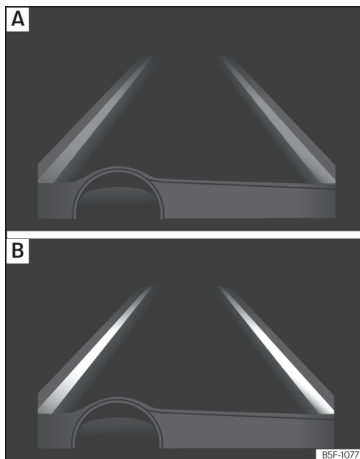


Fig. 282 En la pantalla del cuadro de instrumentos: indicación en la pantalla del sistema de aviso de salida del carril (ejemplo 1).

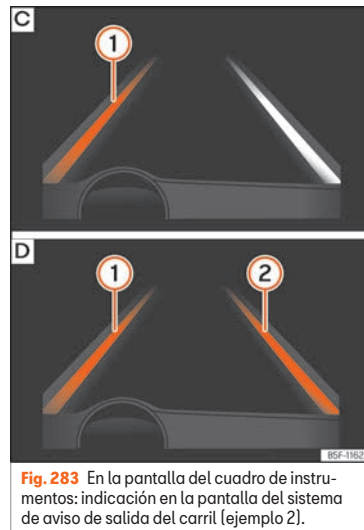


Fig. 283 En la pantalla del cuadro de instrumentos: indicación en la pantalla del sistema de aviso de salida del carril (ejemplo 2).

Indicaciones en la pantalla

- **fig. 282 A**: El sistema está activado, pero no disponible, bien por no haber alcanzado la velocidad mínima o bien porque no reconoce las líneas de carril.
- **fig. 282 B**: El sistema está activado y disponible, tiene las dos líneas del carril reconocidas. En este momento no está corrigiendo la trayectoria. »

- **fig. 283 C:** El sistema está trabajando, la línea resaltada ① indica que había riesgo de sobrepasar la línea de carril involuntariamente y está actuando sobre la dirección para corregir la trayectoria.
- **fig. 283 D:** Las dos líneas resaltadas ① y ② se encienden a la vez cuando tenemos las dos líneas de carril reconocidas y la función de Guiado adaptativo en el carril está activada.

Modo de funcionamiento


Vibración del volante

Las situaciones siguientes pueden provocar la vibración del volante y requieren asumir activamente la conducción por parte del conductor:

- Cuando el valor necesario de asistencia de giro en la dirección, para mantener el vehículo dentro del carril, supera el valor máximo de funcionamiento del sistema.
- Si el sistema deja de visualizar las líneas del carril mientras está asistiendo en la dirección.

Conectar o desconectar el sistema de aviso de salida del carril


- Seleccione la opción de menú correspondiente con la tecla de los sistemas de asistencia al conductor »» pág. 94.

- **O BIEN:** mediante el sistema Easy Connect con la tecla **MENU /  > Vehículo > AJUSTES > Asistencia al conductor** »» pág. 97.

Lane Assist con guiado adaptativo en el carril

La función de **Guiado Adaptativo en el carril** intenta guiar la trayectoria del vehículo por el centro del carril.

En caso que exista una tendencia del conductor a mantener el vehículo ligeramente desplazado del centro del carril, el guiado se adapta a las preferencias del conductor.

- La función **Guiado adaptativo en el carril** se activa/desactiva en el sistema Easy Connect mediante la tecla **MENU /  > Vehículo > AJUSTES** »» pág. 97.

Autodesactivación: el sistema de aviso de salida del carril se puede desactivar por sí mismo en caso de que exista una avería del sistema. El testigo de control desaparece.

Función Hands-Off

En ausencia de actividad de volante, el sistema alerta al conductor mediante avisos acústicos y un mensaje de texto en el cuadro de instrumentos pidiéndole hacerse cargo activamente de la dirección.

Si el conductor no reacciona a esto, el sistema avisa además mediante una pequeña sa-

ludida de frenado y, en caso de disponer de ella, activa la función Emergency Assist »» pág. 309.

En vehículos sin Emergency Assist la función de guiado de carril se desactivará tras los correspondientes avisos al conductor.

El sistema de aviso de salida del carril está activo pero no disponible (el testigo de control se ilumina de color amarillo)

- Cuando la velocidad no supere los 65 km/h (38 mph).
- Cuando el sistema de aviso de salida del carril no detecta las líneas divisorias de la propia calzada. Por ejemplo, en caso de señales que indican obras o en caso de nieve, suciedad, humedad o contraluz.
- Cuando el radio de una curva es demasiado pequeño.
- Cuando no se ve ninguna marca de calzada.
- Cuando la distancia hasta la próxima marca de calzada es demasiado grande.
- Cuando el sistema no detecta ningún movimiento claro y activo de dirección durante largo tiempo.
- Temporalmente en estilos de conducción muy dinámicos.
- Si el intermitente está activado.
- Con el control de estabilidad ESC en modo Sport o desactivado.

Desconexión del sistema de aviso de salida del carril en las siguientes situaciones

En las siguientes situaciones desconecte el sistema de aviso de salida del carril a causa de los límites del sistema:

- Cuando se requiere una mayor atención por parte del conductor.
- Con una conducción deportiva.
- En condiciones climatológicas desfavorables.
- En vías en mal estado.
- En zonas donde haya obras.

⚠️ ATENCIÓN

La tecnología inteligente del sistema de aviso de salida del carril no puede salvar los límites impuestos por las leyes físicas y de la propia naturaleza del sistema. Un uso descuidado o incontrolado del sistema de aviso de salida del carril puede causar accidentes y graves lesiones. El sistema no puede reemplazar la atención del conductor.

- Adecue siempre la velocidad y la distancia de seguridad con los vehículos precedentes a las condiciones de visibilidad, condiciones meteorológicas, al estado de la calzada y al tráfico.
- Tenga las manos siempre en el volante para estar a punto para girar en cualquier momento.

- El sistema de aviso de salida del carril no detecta todas las marcas de las calzadas. Las calzadas, estructuras de la calzada u objetos en mal estado pueden detectarse erróneamente como marcas de calzada bajo determinadas circunstancias del sistema de aviso de salida del carril. En estas situaciones desconecte inmediatamente el sistema de aviso de salida del carril.
- Observe las indicaciones del cuadro de instrumentos y actúe según los requerimientos.
- Observe siempre atentamente el entorno del vehículo.
- Cuando la zona de visión de la cámara se ensucia, se cubre o resulta dañada, el funcionamiento del sistema de aviso de salida del carril puede verse afectado.

ⓘ CUIDADO

Para no influir en el funcionamiento del sistema se deben tener en cuenta los siguientes puntos:

- Limpiar regularmente la zona de visión de la cámara y mantenerla limpia, sin nieve y sin hielo »» fig. 281.
- No cubrir la zona de visión de la cámara.
- Compruebe que la zona de visión de la cámara del parabrisas no tenga daños.

ⓘ Aviso

- El sistema de aviso de salida del carril se ha desarrollado solamente para conducir en carreteras de suelo firme.
- Cuando el sistema de aviso de salida del carril no funciona tal como se describe en este capítulo, no lo utilice y acuda a un taller especializado.
- En caso de avería del sistema, acuda a un taller especializado para que lo revisen.

Asistente para atascos

Descripción y funcionamiento




Fig. 284 Video relacionado

El asistente para atascos ayuda al conductor a mantener el vehículo en su carril y a circular en caravana en caso de retenciones o tráfico lento.

El asistente para atascos es una función adicional del asistente de aviso de salida del carril (Lane Assist) »» pág. 304 y combina las funciones de este con las del control »»

adaptativo de velocidad (ACC) »» pág. 295. Por ello, lea detenidamente sin falta estos dos capítulos y tenga en cuenta las limitaciones de los sistemas y las indicaciones sobre los mismos.

Funcionamiento del asistente para atascos

El asistente para atascos puede mantener, a una velocidad por debajo de los 60 km/h (40 mph), una distancia (temporal) ajustada previamente por el conductor con respecto al vehículo que circula por delante y ayudar a permanecer en el carril »» .


Para ello, el sistema controla automáticamente el acelerador, el freno y la dirección, desacelera el vehículo en caso necesario **hasta detenerlo por completo** ante un vehículo que se detenga y vuelve a iniciar la marcha automáticamente cuando el vehículo precedente avance.

El asistente para atascos ha sido diseñado solamente para ser utilizado en autopistas y carreteras anchas. Por ello, no lo utilice nunca en el tráfico urbano.

Requisitos técnicos para utilizar el asistente para atascos

- El *Asistente de salida de carril* debe estar activado: tecla **MENU /  > Vehículo > AJUSTES > Asistencia al conductor >**

Sistema de aviso de salida del carril (Lane Assist) »» pág. 97.

- El *Guiado adaptativo en el carril* debe estar activado: tecla **MENU /  > Vehículo > AJUSTES > Asistencia al conductor > Sistema de aviso de salida del carril (Lane Assist)**
- El Control adaptativo de velocidad (ACC) tiene que estar conectado y activo »» pág. 298.
- La velocidad deberá ser inferior a 60 km/h (38 mph).

El asistente para atascos no está activo (el testigo de control del asistente de aviso de salida del carril (Lane Assist) se enciende en amarillo)

- Si deja de cumplirse alguna de las condiciones citadas en la **pág. 308, Requisitos técnicos para utilizar el asistente para atascos**.
- Si deja de cumplirse alguna de las condiciones necesarias para el funcionamiento del asistente de aviso de salida del carril (Lane Assist) »» pág. 304.
- Si deja de cumplirse alguna de las condiciones necesarias para el funcionamiento del control adaptativo de velocidad (ACC) »» pág. 295.

Situaciones en las que hay que desconectar el asistente para atascos

Debido a las limitaciones del sistema, el asistente para atascos se deberá desconectar siempre en las siguientes situaciones:

- Cuando sea necesaria una gran atención por parte del conductor.
- Cuando se conduzca con estilo muy deportivo.
- Cuando las condiciones climatológicas sean adversas, p. ej., en caso de nieve o de lluvia intensa.
- Cuando se circule por carreteras en mal estado.
- En tramos de obras.
- En desplazamientos urbanos.

ATENCIÓN

La tecnología inteligente que incorpora el asistente para atascos no puede salvar los límites impuestos por las leyes físicas y únicamente funciona dentro de los límites del sistema. Si el asistente para atascos se utiliza de forma negligente o involuntaria, se pueden producir accidentes y lesiones graves. El sistema no puede reemplazar la atención del conductor.

- **Adapte siempre la velocidad y la distancia de seguridad con respecto al vehículo precedente en función de las condiciones**

de visibilidad, climatológicas, de la calzada y del tráfico.

- No utilice el asistente para atascos en desplazamientos urbanos.
- No utilice el asistente para atascos en caso de mala visibilidad como, por ejemplo, en caso de nieve, hielo, lluvia o gravilla suelta, ni en tramos escarpados o resbaladizos ni en vías inundadas.
- No utilice nunca el asistente para atascos campo a través ni en vías que no sean de piso firme. El asistente para atascos ha sido previsto solo para su uso en vías pavimentadas.
- El asistente para atascos no reacciona ante personas o animales, ni ante vehículos que se crucen transversalmente o que se aproximen en dirección contraria por el mismo carril.
- Si el asistente para atascos no reduce la velocidad lo suficiente, frene el vehículo inmediatamente con el pedal del freno.
- Si el vehículo se sigue desplazando sin que así se desee tras la solicitud de la intervención del conductor, frene el vehículo con el pedal del freno.
- Si en la pantalla del cuadro de instrumentos se solicita la intervención del conductor, retome inmediatamente el control del vehículo.
- Mantenga las manos siempre en el volante para estar preparado para intervenir en la dirección en cualquier momento. El

conductor es siempre el responsable de mantener el vehículo en su carril.

- Esté siempre preparado para hacerse cargo usted mismo de la conducción [acelerar o frenar].

Aviso

- Si el asistente para atascos no funciona como se describe en este capítulo, no lo utilice y acuda a un taller especializado.
- Si el sistema presenta una avería, acuda a un taller especializado y solicite una revisión del mismo.

Asistente para emergencias (Emergency Assist)

Descripción y funcionamiento


El asistente para emergencias (Emergency Assist) detecta si hay inactividad por parte del conductor y puede mantener automáticamente el vehículo en su carril, así como detenerlo por completo en caso necesario. De este modo el sistema puede ayudar activamente a evitar un accidente.

El asistente para emergencias (Emergency Assist) es una función adicional del asistente de aviso de salida del carril (Lane Assist) » pág. 304 y combina las funciones de este

con las del control adaptativo de velocidad (ACC) » pág. 295. Por ello, lea detenidamente sin falta estos dos capítulos y tenga en cuenta las limitaciones de los sistemas y las indicaciones sobre lo mismos.

Funcionamiento del asistente para emergencias (Emergency Assist)

El asistente para emergencias detecta si el conductor no realiza ninguna actividad y le solicita repetidamente mediante advertencias ópticas y acústicas, así como provocando tirones con el freno, que retome activamente el control del vehículo.

Si el conductor sigue sin realizar ninguna actividad, el sistema se hace cargo automáticamente del acelerador, del freno y de la dirección para frenar el vehículo y mantenerlo en su carril » . Cuando el asistente para emergencias está regulando activamente, se encienden los intermitentes de emergencia » pág. 132.

Si la distancia de frenado que queda es suficiente, en caso necesario el sistema decelera el vehículo **hasta detenerlo por completo** y conecta automáticamente el freno de estacionamiento electrónico » pág. 313.

Conectar y desconectar el asistente para emergencias (Emergency Assist)

El asistente para emergencias (Emergency Assist) está conectado automáticamente »

cuando el asistente de aviso de salida del carril (Lane Assist) está conectado »» pág. 304.

Requisitos técnicos para utilizar el asistente para emergencias (Emergency Assist)

- El control adaptativo de velocidad (ACC) tiene que estar conectado »» pág. 295.
- El asistente de aviso de salida del carril (Lane Assist) tiene que estar conectado »» pág. 304.
- La palanca selectora deberá estar en la posición **D/S** o en la pista de selección tip-tronic.
- El sistema tiene que haber detectado a ambos lados del vehículo una línea de delimitación de carril »» fig. 283.

Las siguientes condiciones pueden provocar que el asistente para emergencias (Emergency Assist) no reaccione o se desconecte automáticamente:

- Si el conductor pisa el acelerador o el freno, o mueve el volante.
- Si deja de cumplirse alguna de las condiciones citadas en »» pág. 310, Requisitos técnicos para utilizar el asistente para emergencias (Emergency Assist).
- Si deja de cumplirse alguna de las condiciones necesarias para el funcionamiento del

asistente de aviso de salida del carril (Lane Assist) »» pág. 304.

- Si deja de cumplirse alguna de las condiciones necesarias para el funcionamiento del control adaptativo de velocidad (ACC) »» pág. 295.

⚠ ATENCIÓN

La tecnología inteligente que incorpora el asistente para emergencias (Emergency Assist) no puede salvar los límites impuestos por las leyes físicas y solo funciona dentro de los límites del sistema. El conductor es siempre el responsable de conducir el vehículo.

- Adapte siempre la velocidad y la distancia de seguridad con respecto al vehículo precedente en función de las condiciones de visibilidad, climatológicas, de la calzada y del tráfico.
- Mantenga las manos siempre en el volante para estar preparado para intervenir en la dirección en cualquier momento.
- El asistente para emergencias no puede evitar siempre por sí mismo accidentes ni lesiones graves.
- Si el funcionamiento del asistente para emergencias se halla mermado, por ejemplo, si el sensor de radar del control adaptativo de velocidad (ACC) o la cámara del asistente de aviso de salida del carril (Lane Assist) están cubiertos o se han desajusta-

do, puede que el sistema intervenga en los frenos o en la dirección inoportunamente.

- El asistente para emergencias no reacciona ante personas o animales, ni ante vehículos que se crucen transversalmente o que se aproximen en dirección contraria por el mismo carril.

⚠ ATENCIÓN

Si el asistente para emergencias (Emergency Assist) interviene de forma inoportuna, pueden producirse accidentes y lesiones graves.

- Si el asistente para emergencias no funciona correctamente, desconecte el asistente de aviso de salida del carril (Lane Assist) »» pág. 304. De ese modo se desconecta también el asistente para emergencias.
- Acuda a un taller especializado y solicite la revisión del sistema. SEAT recomienda acudir para ello a un concesionario SEAT.

i Aviso

- Las intervenciones automáticas en los frenos del asistente para emergencias (Emergency Assist) pueden interrumpirse pisando el acelerador o el freno, o moviendo el volante.
- Los intermitentes de emergencia, que se encendieron automáticamente, pueden apagarse pisando el acelerador o el freno,

moviendo el volante o pulsando el pulsador de los intermitentes de emergencia.


- Dado el caso, el asistente para emergencias (Emergency Assist) puede decelerar el vehículo hasta detenerlo por completo.
- Cuando el asistente para emergencias (Emergency Assist) se activa, solo está disponible de nuevo tras desconectar y volver a conectar el encendido.

Frenar y estacionar

Sistema de frenos

Testigos de control

Se ilumina en rojo

Nivel del líquido de frenos es demasiado bajo »» pág. 364, o avería en el sistema de frenos.
 ¡No prosiga la marcha!


Se ilumina en rojo




Freno de estacionamiento electrónico »» pág. 313; **O BIEN** freno de mano puesto »» pág. 315.
 El testigo se apaga al quitar el freno de estacionamiento.

Se ilumina en amarillo

Pastillas de freno delanteras gastadas.
 Acuda inmediatamente a un taller especializado.

ATENCIÓN

- Si el testigo de los frenos  no se apaga o bien se ilumina durante la marcha, quiere decir que el nivel del líquido de frenos es demasiado bajo o hay una avería en el sistema, por lo que existe peligro de accidente »» pág. 364, Líquido de frenos. Detenga el vehículo y no continúe la marcha. Solicite la ayuda de un técnico.

- Si se ilumina el testigo de los frenos  junto con el testigo del ABS  puede deberse a un funcionamiento incorrecto del ABS. Cuando falla esta función, las ruedas traseras pueden bloquearse. En determinadas circunstancias, la parte trasera del vehículo puede derrapar, con el peligro de perder el control. Deténgase y solicite la ayuda de un técnico.
- Si se ilumina el testigo , solo o en combinación con un mensaje en la pantalla del cuadro de instrumentos, acuda inmediatamente a un taller especializado para que verifiquen las pastillas de freno, o sustituyan las que estén gastadas.

Información acerca de los frenos

Pastillas de freno nuevas

Durante los primeros 200 a 300 km (100 a 200 millas) las pastillas de freno nuevas no desarrollan todavía su máxima capacidad de frenado, teniendo que "asentarse" primero. Sin embargo, esta ligera reducción de la capacidad de frenado se puede compensar pisando con mayor fuerza el freno. Evite sobrecargar los frenos durante el tiempo de rodaje.

Desgaste

El desgaste de las **pastillas de freno** depende en gran medida de las condiciones de uso y de la forma en que se conduce. Esto se »

produce especialmente en tráfico urbano y tramos cortos, o bien con una conducción muy deportiva.

En función de la velocidad, la fuerza de frenado y las condiciones ambientales (p. ej., temperatura, humedad del aire) pueden producirse ruidos al frenar.

Humedad o sales antihielo

En determinadas situaciones [por ejemplo, al vadear zonas inundadas, en caso de fuertes aguaceros o después de lavar el vehículo] la acción de frenado podría retrasarse debido a que los discos y las pastillas están húmedos y, en invierno, congelados. En este caso, habrá que frenar repetidas veces hasta que los frenos se “sequen”.

A gran velocidad y con el limpiaparabrisas conectado, las pastillas de freno contactarán brevemente con los discos del freno. Esto se produce, de forma imperceptible para el conductor, a intervalos regulares para mejorar el tiempo de respuesta de los frenos cuando están mojados.

También cuando se conduce por carreteras tratadas con sales antihielo y se lleva mucho tiempo sin frenar puede verse disminuida la función de frenado. Primero hay que eliminar, frenando, la capa de sal formada en los discos y en las pastillas de los frenos.

Corrosión

Tanto un uso poco frecuente del automóvil como la poca utilización de los frenos propician la corrosión de los discos y el ensuciamiento de las pastillas de freno.

En caso de utilizar los frenos de forma poco frecuente o de existir corrosión se aconseja frenar repetidas veces de forma brusca y a alta velocidad para limpiar así los discos y las pastillas de los frenos »» » ⚠.

Avería del sistema de frenos

Si observa que el recorrido del pedal ha aumentado *repentinamente*, uno de los dos circuitos del sistema de frenado puede que haya dejado de funcionar. En este caso, diríjase inmediatamente al taller especializado más cercano para que reparen la avería. Conduzca hasta el mismo a baja velocidad y tenga en cuenta que para frenar habrá que pisar con más fuerza el pedal y el recorrido de frenado será más largo.

Nivel bajo del líquido de frenos

Si el nivel de líquido de frenos es demasiado bajo pueden presentarse averías en el sistema de frenos. El nivel de líquido se vigila electrónicamente.

Servofreno

El servofreno aumenta la presión que usted ejerce al pisar el pedal del freno. Sólo funciona con el motor en marcha.

⚠ ATENCIÓN

Cualquier anomalía en el sistema de frenos puede aumentar la distancia de frenado con el consiguiente peligro de sufrir un accidente.

- Las pastillas y los discos de freno nuevos deben asentarse primero, por lo que en los primeros 200 km (124 millas) no ofrecen todavía una fricción óptima. Esta capacidad de frenado, ligeramente reducida, se puede compensar pisando con mayor fuerza el freno.
- Al circular por calzadas rociadas con sal, puede verse disminuida la eficacia de la frenada.
- En pendientes los frenos pueden sobrecalentarse por usarse en exceso. Antes de bajar una pendiente prolongada muy pronunciada, reduzca la velocidad y cambie a una marcha o gama más corta. Así aprovecha el freno motor y alivia los frenos.
- Un frenado leve y constante provoca el recalentamiento de los frenos y alarga la distancia de frenado. En lugar de ello, frene a intervalos.
- Efectúe frenazos para limpiar el sistema de frenos sólo cuando lo permita la situación del tráfico. No ponga en peligro a

otros usuarios de la vía: hay riesgo de ocasionar un accidente.

- Evite que el vehículo se mueva en punto muerto con el motor parado. La distancia de frenado aumenta considerablemente, cuando el servofreno no está activo.
- Si se somete el freno a grandes esfuerzos, pueden formarse burbujas de vapor en los tubos del sistema de frenos. Como consecuencia queda reducida la efectividad de los frenos.
- Los alerones delanteros que no sean de serie o presenten desperfectos pueden repercutir negativamente en la ventilación de los frenos y provocar un recalentamiento de los mismos. Antes de la compra de accesorios hay que observar las indicaciones correspondientes.

ⓘ CUIDADO

- Si no es necesario frenar, no pise nunca suavemente el pedal del freno de forma que los frenos "actúen ligeramente". Esto hace que los frenos se recalienten, que tiene como consecuencia que el recorrido de frenado y el desgaste sean mayores.
- Antes de recorrer un trayecto largo en bajada pronunciada le recomendamos que reduzca la velocidad y seleccione la próxima marcha más corta. De esta forma aprovecha la acción del freno motor y no se solicitan tanto los frenos. Si a pesar de todo tiene que frenar, no lo haga continuamente,

sino pisando y quitando el pie del freno de forma repetida.

ⓘ Aviso

- Si el servofreno no funciona, por ejemplo, cuando se remolca el vehículo o porque dicho dispositivo está averiado, se ha de pisar el pedal con más fuerza para frenar.
- En el caso de montar posteriormente un espóiler delantero, embellecedores integrales u otros accesorios, asegúrese de que la entrada de aire por las ruedas delanteras no se reduce, ya que, de lo contrario, el sistema de frenos podría recalentarse demasiado.

Freno de estacionamiento electrónico*



Fig. 285 En la parte inferior de la consola central: tecla del freno de estacionamiento electrónico.

El freno de estacionamiento electrónico sustituye al freno de mano.

Conectar el freno de estacionamiento electrónico

El freno de estacionamiento electrónico se puede conectar siempre que el vehículo esté detenido, incluso con el encendido desconectado. Conéctelo siempre que salga del vehículo o lo estacione.

- Tire de la tecla »» fig. 285 y manténgala en esa posición.
- El freno de estacionamiento está conectado cuando se enciende el testigo de control de la tecla »» fig. 285 (flecha) y el testigo de control rojo en el cuadro de instrumentos.
- Suelte la tecla.


Desconectar el freno de estacionamiento electrónico


- Conecte el encendido.
- Pulse la tecla »» fig. 285. Al mismo tiempo pise con fuerza el pedal del freno o, si el motor está en marcha, pise ligeramente el pedal del acelerador.
- El testigo de control de la tecla »» fig. 285 (flecha) y el testigo de control rojo del cuadro de instrumentos se apagan. »

Desconexión automática del freno de estacionamiento electrónico al iniciar la marcha

El freno de estacionamiento electrónico se desconecta automáticamente al iniciar la marcha si, estando la puerta del conductor cerrada y llevando el conductor el cinturón de seguridad abrochado, se da **alguna** de las siguientes situaciones:

- En vehículos con cambio automático: se engrana una relación de marchas o se cambia a otra y se pisa ligeramente el pedal del acelerador.
- En vehículos con cambio manual: se pisa el pedal del embrague a fondo antes de iniciar la marcha y se pisa ligeramente el pedal del acelerador.
- Para facilitar determinadas maniobras existen excepciones que permiten la desconexión automática del freno de estacionamiento sin que el conductor tenga el cinturón de seguridad abrochado.

Se puede impedir que el freno de estacionamiento se desconecte automáticamente tirando ininterrumpidamente hacia arriba de la tecla  »» fig. 285 al iniciar la marcha.


El freno de estacionamiento electrónico no se desconecta hasta que no se suelta la tecla . De este modo se puede facilitar el inicio de la marcha cuando se remolca una masa elevada »» pág. 330.



Conexión automática del freno de estacionamiento electrónico al salir del vehículo inadecuadamente

En vehículos con cambio automático, el freno de estacionamiento electrónico se conecta automáticamente al salir del vehículo inadecuadamente si:

- La palanca selectora se encuentra en la posición **D/S** o **R** o en la pista de selección tiptronic.
- **Y**: el vehículo está detenido.
- **Y**: la puerta del conductor está abierta.

Función de freno de emergencia

Únicamente utilice la función de freno de emergencia si no puede detener el vehículo con el freno de pie »» .

- Tire de la tecla  »» fig. 285 y manténgala en esta posición para frenar el vehículo **enérgicamente**. Al mismo tiempo sonará una señal acústica de advertencia.
- Para interrumpir la frenada, suelte la tecla  o acelere.

ATENCIÓN

Si se utiliza el freno de estacionamiento electrónico de manera indebida, se pueden producir accidentes y lesiones graves.

- **No utilice nunca el freno de estacionamiento electrónico para frenar el vehículo,**

a no ser que se trate de una emergencia. La distancia de frenado puede ser considerablemente más larga, ya que, bajo determinadas circunstancias, solo se frenan las ruedas traseras. Utilice siempre el freno de pie.

- **No acelere nunca desde el vano motor cuando esté seleccionada una relación de marchas o engranada una marcha y el motor en funcionamiento. El vehículo podría ponerse en movimiento incluso con el freno de estacionamiento electrónico conectado.**

CUIDADO

Para evitar que el vehículo se mueva involuntariamente al estacionarlo, conecte primero el freno de estacionamiento electrónico y retire luego el pie del pedal del freno.

Aviso

- **En los vehículos con cambio manual, al soltar el pedal del embrague y acelerar al mismo tiempo, el freno de estacionamiento electrónico se desconecta automáticamente.**
- **Si la batería del vehículo está descargada, no es posible desconectar el freno de estacionamiento electrónico. Utilice la ayuda de arranque »» pág. 51.**

- Al conectar y desconectar el freno de estacionamiento electrónico puede que se produzcan ruidos.
- El sistema realiza esporádicamente pruebas automáticas y audibles en el vehículo estacionado si transcurre tiempo sin que se utilice el freno de estacionamiento electrónico.

Freno de mano



Fig. 286 Freno de mano entre los asientos delanteros.

El freno de mano evita que el vehículo se mueva de forma accidental. Deje puesto el freno de mano cuando abandone o aparque el vehículo.

Poner el freno de mano

- Tire de la palanca del freno de mano hacia arriba »» **fig. 286**.

Quitar el freno de mano

- Tire ligeramente de la palanca hacia arriba, presione el botón de desbloqueo en la dirección de la flecha »» **fig. 286** y baje completamente la palanca »» **△**.

Se deberá bajar *hasta el tope*, con el fin de evitar que por descuido se conduzca con el freno puesto »» **△**.

Si se conduce a más de 6 km/h [4 mph] con el freno de mano puesto, en la pantalla del cuadro de instrumentos aparece el siguiente mensaje*: **FRENO DE MANO PUESTO**. Y además, se escucha una señal acústica.

⚠ ATENCIÓN

- No utilice nunca el freno de mano para detener el vehículo en marcha. La distancia de frenado es mucho mayor, ya que sólo se frenan las ruedas traseras. ¡Peligro de accidente!
- Si no se baja completamente la palanca de freno de mano puede afectar al funcionamiento del sistema así como producir un calentamiento y desgaste de los frenos posteriores.

⚠ CUIDADO

No olvide dejar puesto el freno de mano siempre que abandone el vehículo. Engrane además la primera marcha o la marcha atrás en función de la pendiente, o bien, si tée la palanca selectora en posición P.

Función Auto Hold



Fig. 287 En la parte inferior de la consola central: tecla de la función Auto Hold.

El testigo de control de la tecla (A) »» **fig. 287** permanece encendido mientras la función Auto Hold esté conectada.

Una vez conectada, la función Auto Hold asiste al conductor cuando hay que mantener el vehículo detenido a menudo o durante algún tiempo con el motor en marcha, por ejemplo, en una subida, al parar ante un semáforo o en situaciones de tráfico denso con paradas intermitentes.

Cuando está conectada, la función Auto Hold impide automáticamente que el vehículo se desplace cuando está detenido, sin necesidad de pisar el pedal del freno. »»

Tras detectar que el vehículo está detenido y que se ha soltado el pedal del freno, la función Auto Hold retiene el vehículo. Se puede levantar el pie del pedal del freno.


Cuando el conductor toca ligeramente el pedal del acelerador o acelera para continuar la marcha, la función Auto Hold vuelve a soltar el freno. El vehículo se pone en movimiento en función de la inclinación de la calzada.

Si estando el vehículo detenido se altera alguna de las condiciones que exige la función Auto Hold, esta se desconecta y el testigo de la tecla se apaga »» fig. 287. El freno de estacionamiento electrónico se conecta automáticamente, dado el caso, para estacionar el vehículo de forma segura »» ⚠.


Condiciones para mantener el vehículo detenido con la función Auto Hold

- La puerta del conductor está cerrada.
- El conductor tiene el cinturón de seguridad abrochado.
- El motor está en marcha.

Conectar y desconectar la función Auto Hold

Pulse la tecla  »» ⚠. El testigo de la tecla se apaga cuando la función Auto Hold está desconectada.

Conexión y desconexión automática de la función Auto Hold

Si, antes de desconectar el encendido, se conectó la función Auto Hold con la tecla , la función estará conectada la próxima vez que se conecte el encendido.

Si no se conectó la función Auto Hold, esta permanecerá desconectada automáticamente la próxima vez que se conecte el encendido.

La función Auto Hold se conecta automáticamente si se cumplen las siguientes condiciones (todos los puntos se tienen que cumplir **al mismo tiempo** »» ⚠):

1. Se mantiene el vehículo **detenido** con el pedal del freno en llano o en una pendiente.
2. El motor gira "correctamente".

La función Auto Hold se desconecta automáticamente si se cumplen las siguientes condiciones:

1. Si deja de cumplirse alguna de las condiciones citadas en la »» pág. 316, **Condiciones para mantener el vehículo detenido con la función Auto Hold.**
2. Si el motor marcha de manera irregular o presenta alguna anomalía.
3. Si se apaga o se cala el motor.

4. *Cambio manual:* Si se embraga y se pisa el acelerador al mismo tiempo.

Cambio automático: Si se pisa el acelerador

5. *Cambio automático:* Si alguno de los neumáticos solo tiene un contacto mínimo con el suelo, p. ej., en caso de un cruce de ejes.

⚠ ATENCIÓN

La tecnología inteligente que incorpora la función Auto Hold no puede salvar los límites impuestos por las leyes físicas y únicamente funciona dentro de los límites del sistema. El mayor confort que proporciona la función Auto Hold no deberá inducir nunca a correr ningún riesgo que comprometa la seguridad.

- Por ningún motivo salga del vehículo con el motor en marcha y la función Auto Hold conectada.

- La función Auto Hold no siempre puede mantener el vehículo detenido cuesta arriba o frenarlo lo suficiente cuesta abajo, p. ej., en superficies resbaladizas o congeladas.

Aviso

Antes de entrar en un túnel de lavado, desconecte siempre la función Auto Hold ya que, si se conecta el freno de estacionamiento electrónico automáticamente, podrían producirse daños.

Asistente de arranque en pendientes

✓ Válido para vehículos: sin función Auto Hold

El asistente de arranque en pendientes ayuda al conductor a iniciar la marcha cuesta arriba, tanto marcha adelante como marcha atrás, manteniendo el vehículo detenido.

El sistema mantiene la presión de freno durante aproximadamente 2 segundos tras quitar el pie del pedal de freno, para evitar que el vehículo se desplace durante la arrancada. En esos 2 segundos el conductor tiene tiempo suficiente para soltar el embrague y acelerar sin que el vehículo se desplace y sin tener que utilizar el freno de mano, haciendo la arrancada más fácil, cómoda y segura.

Las condiciones para su funcionamiento son:

- encontrarse en una rampa,
- puerta del conductor cerrada,
- vehículo detenido completamente,
- motor en marcha y freno pisado,
- tener la marcha puesta o estar en punto muerto para el cambio manual, o bien, la palanca selectora en las posiciones **D/S** o **R**, en el caso de cambio automático.

⚠ ATENCIÓN

- Si no pone su vehículo en marcha inmediatamente después de haber quitado el

pie del pedal de freno, el vehículo podría desplazarse hacia abajo en determinadas circunstancias. Pise el pedal de freno o ponga el freno de mano inmediatamente.

- Si el motor se cala, pise el pedal de freno o ponga el freno de mano de inmediato.
- Si circula en caravana en subidas y quiere evitar que el vehículo se desplace hacia atrás en la puesta en marcha, mantenga pisado el pedal de freno durante algunos segundos, antes de ponerse en movimiento.

i Aviso

En su Servicio Oficial o en un taller especializado le pueden informar si su vehículo va equipado con este sistema.

Sistemas de estabilización y asistencia a la frenada

Testigos de control

Se ilumina

Anomalía en el ESC o el ABS, o bien, desconexión provocada por el sistema. El ESC funciona en combinación con el ABS, si falla el ABS también se ilumina el testigo.

Parpadea

ESC o ASR actuando.

Se ilumina

ASR desactivado manualmente.

O bien: ESC en modo Sport » pág. 320.

Se ilumina


Anomalía en ABS, o bien no funciona.

Los testigos se iluminan simultáneamente al conectar el encendido y deberán apagarse después de unos 2 segundos, que es el tiempo que dura el chequeo de la función.

Sistemas de asistencia a la frenada

Control electrónico de estabilidad (ESC)

El ESC contribuye a mejorar la seguridad. Reduce el riesgo de derrapar y mejora la estabilidad del vehículo. El ESC detecta situaciones límite de la dinámica durante la conducción, tales como el subviraje o el sobreviraje del vehículo, o bien si las ruedas motrices patinan. El vehículo se estabiliza mediante intervenciones puntuales de los frenos o reduciendo el par motor. Durante la intervención »

del ESC, en el cuadro de instrumentos parpadea el testigo .

En el ESC se integran el sistema antibloqueo (ABS), el asistente de frenada (HBA), la regulación antipatinaje (ASR), el bloqueo electrónico del diferencial (EDS), la gestión electrónica del par motor (XDS) y el estabilizador del conjunto tractor-remolque*.

Adicionalmente, el ESC contribuye a estabilizar el vehículo modificando el par de giro.

El ASR se puede desactivar en aquellos casos en los que se desee que patinen las ruedas »» pág. 320.

Sistema antibloqueo (ABS)

El ABS impide el bloqueo de las ruedas al frenar hasta poco antes de que el vehículo se detenga. Esta intervención permite controlar el vehículo incluso cuando se frena a fondo. Mantenga pisado el pedal de freno sin interrupciones (no pisar y soltar varias veces). Notará que el ABS está actuando por una vibración en el pedal de freno.

Si se efectúan modificaciones en el tren de rodaje o en el sistema de frenos, se podrá ver afectado seriamente el funcionamiento del ABS.

Asistente de frenada (HBA)

El asistente de frenada puede reducir la distancia de frenado. Este dispositivo aumenta

la fuerza que el conductor ejerce sobre el pedal de freno cuando lo pisa de golpe en situaciones de emergencia. Al hacerlo, el pedal de freno debe mantenerse pisado hasta que la situación de peligro haya pasado.

Regulación antipatinaje (ASR)

El ASR reduce la fuerza motriz del motor cuando las ruedas patinan, adaptándola a las condiciones de la calzada. Gracias a esta intervención resulta más fácil poner el vehículo en marcha, acelerar y subir pendientes.

Bloqueo electrónico del diferencial (EDS)

El EDS se encarga de frenar una rueda que patina y transmitir la fuerza motriz a la otra rueda motriz. Esta función está disponible hasta una velocidad de aproximadamente 100 km/h (62 mph).

Para que el freno de disco de la rueda que frena no se caliente excesivamente, el EDS se desconecta de manera automática si se somete a un esfuerzo extremo. El vehículo sigue estando en condiciones de funcionamiento. El EDS se vuelve a conectar automáticamente en cuanto el freno se ha enfriado.

Estabilización del conjunto tractor-remolque*

Si conduce el vehículo con remolque, regístralo siguiente: el conjunto tractor-remolque

tiende, por lo general, a oscilar. Cuando el remolque transfiere sus oscilaciones al vehículo y el ESC las detecta, actuará automáticamente frenando el vehículo tractor dentro de los límites del sistema y estabilizando el conjunto. La estabilización del conjunto tractor-remolque no está disponible en todos los países »» pág. 337.

Gestión electrónica del par motriz (XDS)

En el momento de trazar una curva, el diferencial del eje motriz permite que la rueda exterior gire a mayor velocidad que la interior. De esta forma, la rueda que está girando a mayor velocidad (exterior) recibe menor par motriz que la interior. Esto puede provocar que en determinadas situaciones el par entregado a la rueda interior sea excesivo, provocando su patinaje. En cambio, la rueda exterior está recibiendo menor par motriz del que podría transmitir. Esto puede provocar una pérdida de adherencia en el eje motriz, en este caso del eje delantero, que se traduce en un sobreviraje o "alargamiento" de la trayectoria.

El XDS es capaz, a través de los sensores y señales del ESC, de detectar y corregir este efecto.

El XDS, a través del ESC frenará las ruedas interiores y contrarrestará el exceso de par motriz de la rueda motriz interior. Esto hará que la trayectoria solicitada se realice con más precisión.

El XDS funciona en combinación con el ESC y permanece siempre activo, aunque el ASR esté desconectado, o el ESC en modo Sport o desconectado.

Freno multicolisión

El freno multicolisión puede ayudar al conductor en caso de accidente interviniendo con una frenada que evite el riesgo de derrapar durante el accidente, y ocasionar otras colisiones.

El freno multicolisión funciona en caso de accidente frontal, lateral y posterior, cuando el controlador de la unidad de airbags constata el nivel de activación, y el accidente se produce a una velocidad superior a 10 km/h (6 mph). El ESC frena automáticamente el vehículo, siempre y cuando en el accidente no se hayan dañado el ESC, la instalación hidráulica de freno y la red de a bordo.

Durante el accidente, las siguientes acciones controlan el frenado automático:



- Cuando el conductor pisa el acelerador, no se produce la frenada automática.
- Cuando la presión de frenado causada al pisar el pedal de freno es superior a la presión de frenado del sistema el vehículo frenará manualmente.
- Cuando exista una anomalía en el ESC, el frenado multicolisión no estará disponible.

⚠ ATENCIÓN

Conduciendo rápidamente sobre firme helado, resbaladizo o mojado se puede perder el control sobre el vehículo, pudiendo resultar el conductor y a sus acompañantes gravemente heridos.

- Los sistemas ESC, ABS, ASR, EDS o bien gestión electrónica del par motriz, tampoco están en condiciones de superar los límites impuestos por las leyes físicas. Esto debe tenerse especialmente en cuenta sobre pista resbaladiza o mojada. Cuando los sistemas entran en regulación, habrá que adaptar inmediatamente la velocidad a las condiciones viales y del tráfico. El incremento de sistemas de seguridad no debería inducirle a correr riesgos. De lo contrario, podría ocasionar un accidente.
- Le rogamos que tenga en cuenta que el peligro de accidente aumenta conduciendo demasiado rápido, especialmente en curvas y sobre calzada helada o mojada, así como si se acerca demasiado a los vehículos que le preceden. Los sistemas ESC, ABS, asistencia a la frenada, EDS o bien gestión electrónica del par motriz, no pueden impedir que se produzcan accidentes: ¡riesgo de ocasionar accidentes!
- Acelere con prudencia sobre firmes resbaladizos (p. ej., con hielo y nieve). Pese a los sistemas de regulación, las ruedas motrices pueden llegar a patinar, afectando a la estabilidad de la marcha: ¡riesgo de accidente!

i Aviso

- El ABS y el ASR intervendrán sin anomalías únicamente si los neumáticos de las cuatro ruedas son idénticos. Si los neumáticos presentaran perímetros de rodadura diferentes, podría reducirse la potencia del motor.
- Es posible que durante los procesos de regulación de los sistemas descritos se produzcan ruidos debidos a su funcionamiento.
- Si se ilumina el testigo  o bien , podría tratarse de una anomalía » pág. 94.
- Las modificaciones efectuadas en el vehículo (p. ej., en el motor, en el sistema de frenos, en el tren de rodaje o en la combinación de ruedas/ neumáticos), pueden afectar al funcionamiento del ABS, ASR y EDS.

Conectar y desconectar el ESC y ASR

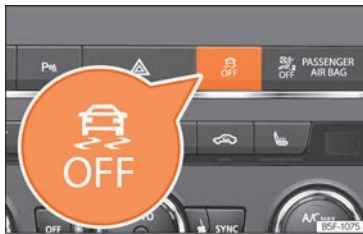


Fig. 288 Consola central: Tecla para conectar/desconectar el ESC y el ASR


El ESC se conecta automáticamente al arrancar el motor y sólo funciona con el motor en marcha e incluye los sistemas ABS, EDS y ASR.

La función ASR únicamente deberá desconectarse en situaciones en las que no se logre suficiente tracción.

En función de los acabados y versiones existe la posibilidad de desconectar sólo el ASR, o bien de activar el ESC en modo "Sport".


Desconectar y conectar el ASR

• El ASR se puede desconectar y conectar mediante el sistema de Easy Connect »» pág. 97. En vehículos con sistema de información para el conductor* se mostrará la indicación correspondiente.

Cuando el ASR está desconectado el testigo de control  se ilumina en el cuadro de instrumentos.


Desconectar y conectar el ESC en modo "Sport"



• El ESC en modo "Sport" se puede desconectar y conectar mediante el sistema de Easy Connect »» pág. 97. En vehículos con sistema de información para el conductor* se mostrará la indicación correspondiente.


Con el modo "Sport" conectado las intervenciones del ESC para estabilizar el vehículo y las de regulación antipatinaje [ASR¹⁾] se ven limitadas. Además, el testigo de control  se ilumina en el cuadro de instrumentos.


Desconexión del ESC*

En algunas versiones del modelo, además de la regulación antipatinaje (ASR), también se puede desconectar el programa electrónico de estabilización (ESC).

• Pulsando la tecla  »» **fig. 288** durante aproximadamente 1 segundo, conecta el modo ESC Sport.

• Pulsando la tecla  »» **fig. 288** durante aproximadamente más de 3 segundos, se desconecta el programa electrónico de estabilización (ESC), incluida la función ASR. El testigo  se enciende y el texto **ESC OFF** se muestra de manera permanente en la pantalla del cuadro de instrumentos.

• La función ASR y el ESC se vuelven a conectar pulsando la tecla  »» **fig. 288**.

• **O BIEN:** active o desactive el ESC Sport o el ESC en el sistema de Easy Connect »» pág. 97. El testigo  y el texto **ESC OFF** en el cuadro de instrumentos se apagan.

ATENCIÓN

El ESC Sport debería activarse únicamente cuando la situación del tráfico y la habilidad del conductor así lo permitan. ¡Peligro de derrapar!

• **Con el ESC en modo Sport, la función estabilizadora queda limitada para poder permitir una conducción más deportiva. Las ruedas motrices pueden patinar y el vehículo puede derrapar.**

¹⁾ En los vehículos con tracción a las 4 ruedas el ASR se desconecta completamente »» .

- Si el ESC está desactivado, la función de estabilización del vehículo no está disponible.

Aviso


- Si se desconecta el ASR o se selecciona el modo Sport, se desconecta el regulador de velocidad*.
- En modo ESC OFF, el ESC se reactivará temporalmente para asistir al conductor durante la frenada, pasando de nuevo a modo pasivo al soltar el pedal de freno (en función de la versión del modelo).

Estacionar

Aparcar el vehículo

Observe las disposiciones legales al estacionar o aparcarse el vehículo.

A la hora de aparcarse, tenga en cuenta lo siguiente:

- Estacione el vehículo en un firme apropiado »» .
- Ponga el freno de mano »» pág. 315 o conecte el freno de estacionamiento electrónico »» pág. 313.
- Con cambio automático, coloque la palanca selectora en la posición P.

- Pare el motor y extraiga la llave de contacto de la cerradura de encendido. Gire un poco el volante para que encastré el bloqueo de la dirección.

- Con cambio manual, engrane la primera marcha en llano y en cuestas, o bien, la marcha atrás en pendientes, y suelte el pedal del embrague.

- Llévase todas las llaves del vehículo al abandonarlo.

Adicionalmente, en subidas y pendientes pronunciadas

Antes de apagar el motor, gire el volante de modo que, si el vehículo aparcado se mueve, este rueda hasta quedar apoyado contra el bordillo.

- En pendientes, gire las ruedas delanteras de modo que queden contra el bordillo.
- En cuestas, gire las ruedas delanteras de modo que apunten hacia el centro de la calzada.

ATENCIÓN

- Evite estacionar el vehículo en zonas donde el escape pueda entrar en contacto con hierba seca, matorrales, combustible derramado o materiales inflamables.
- No deje pasajeros dentro de un vehículo cerrado, podrían no poder abrirse puertas o ventanas. Las puertas cerradas dificultan la posibilidad de rescate.

- No deberían dejarse niños solos en el vehículo. Podrían manipular el freno de mano o el cambio, lo que ocasionaría que el vehículo se pusiese en movimiento sin control.

- Dependiendo de la estación del año, en un vehículo estacionado pueden llegar a alcanzarse temperaturas casi mortales.

Aviso

En los vehículos con cambio automático, la llave solo se puede sacar de la cerradura de encendido con la palanca en la posición P.

Ayudas para aparcar y maniobrar

Sistemas de ayuda al aparcar y maniobrar (Park Pilot)

Introducción al tema



Fig. 289 Video relacionado

Estos sistemas de asistencia le ayudan al aparcar y maniobrar:

- **Ayuda de aparcamiento Plus.** Es un asistente que avisa visual y acústicamente sobre obstáculos detectados *delante* y *detrás* del vehículo »» pág. 323.
- **Ayuda de aparcamiento posterior.** Es un asistente acústico que avisa sobre obstáculos detectados *detrás* del vehículo »» pág. 327.

⚠️ ATENCIÓN

- Preste atención, mirando directamente, al tráfico y a los alrededores del vehículo. Los sistemas de asistencia no sustituyen a

la atención del conductor. La responsabilidad recae siempre sobre el conductor.

- Los sensores tienen zonas muertas en las que no pueden detectar personas ni objetos. Preste especial atención a niños y animales.
- Mantenga siempre el control visual sobre el entorno del vehículo: ayúdese también de los retrovisores.

⚠️ CUIDADO

Las funciones de la Ayuda de aparcamiento se pueden ver afectadas por diversos factores que pueden provocar que se produzcan daños:

- Bajo determinadas circunstancias, el sistema no detecta ni muestra ciertos objetos:
 - Cadenas, lanzas de remolque, barras, vallas, postes y árboles finos.
 - Objetos que se encuentren por encima de los sensores, como el voladizo de una pared.
 - Objetos con superficies o estructuras determinadas, como vallas de malla de alambre, o nieve en polvo.
- Determinadas superficies de objetos y prendas de vestir no pueden reflejar las señales de los sensores de ultrasonido. El sistema no puede detectar correctamente, dichos objetos ni a las personas que lleven tales prendas.

- Las señales de los sensores se pueden ver afectadas por fuentes de sonido externas. Esto podría impedir que se detectara la presencia de personas u objetos.

- Cuando el sistema le ha avisado de la cercanía de un obstáculo bajo, podría suceder que, al seguir acercándose, dicho obstáculo bajo desaparezca del alcance de medición, por lo que no le seguirá avisando de la presencia del mismo. En ciertas circunstancias, no son detectados objetos como bordillos altos, que podrían llegar a dañar los bajos del vehículo.

- Si se ignora las advertencias de la Ayuda de aparcamiento, el vehículo podría sufrir daños considerables.

- Los daños en la parrilla del radiador, parachoque, paso de rueda y bajos del vehículo pueden modificar la orientación de los sensores. Ello puede afectar al funcionamiento de la ayuda de aparcamiento. Haga revisar el funcionamiento en un taller especializado.

- Una matrícula o portamatrículas con unas dimensiones que excedan el hueco destinado a la matrícula o una matrícula que se encuentre curvada o deformada puede provocar que se generen falsas detecciones o los sensores pierdan visibilidad.

i Aviso

- La visualización en la pantalla del Easy Connect se muestra con un ligero retraso temporal.
- En situaciones concretas, el sistema puede avisar aunque no se encuentre ningún obstáculo en el área detectada;
 - suelos rugosos, adoquinado o con hierbas muy crecidas,
 - fuentes externas de ultrasonidos, como otros vehículos que equipen sistemas por ultrasonidos,
 - aguaceros, nevadas intensas, granizo o gases de escape densos,
 - si la matrícula no queda perfectamente pegada a la superficie del parachoques,
 - en cambios de rasante.
- Para garantizar el buen funcionamiento, mantenga los sensores limpios, sin nieve ni hielo, y no los cubra con adhesivos u otros objetos.
- Si limpia con equipos de alta presión o a vapor los sensores, no apunte directamente sobre estos más que brevemente y manteniendo siempre una distancia superior a 10 cm.
- Determinados accesorios montados en la parte anterior del vehículo, como por ejemplo un portamatrículas publicitario, pueden mermar el funcionamiento de la Ayuda de aparcamiento.

- Le recomendamos que practique aparcar en una zona sin tráfico.
- Puede modificar el volumen o el tono de las señales y las indicaciones »» pág. 327.
- En vehículos sin sistema infotainment, puede modificar estos parámetros en un Servicio Oficial SEAT o en un taller especializado.
- Tenga en cuenta las indicaciones para la conducción con remolque »» pág. 327.

Ayuda de aparcamiento Plus*

Descripción

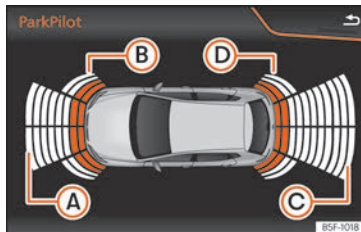


Fig. 290 Visualización de ayuda al aparcamiento en la pantalla del sistema Easy Connect.

La **Ayuda de aparcamiento Plus** asiste al conductor mediante avisos visuales y acústicos sobre objetos detectados delante y detrás del vehículo.

Los parachoques llevan sensores integrados. Cuando detectan un obstáculo, lo indican mediante señales acústicas y en el sistema Easy Connect »» **fig. 290**.

En caso de acercarse a un obstáculo, se puede saber si es de la zona delantera o trasera del vehículo eligiendo diferentes frecuencias sonoras.

El alcance de medición aproximado de los sensores es de:

- A** 1,20 m
- B** 0,60 m
- C** 1,60 m
- D** 0,60 m

A medida que se acerque al obstáculo, aumentará la frecuencia de las señales acústicas. A unos 0,30 m la señal será constante: ¡deténgase!

Si se mantiene la separación, el volumen del aviso reduce al cabo de unos 4 segundos.

Manejo de la Ayuda de aparcamiento



Fig. 291 Consola central: tecla de la ayuda de aparcamiento.

Conexión y desconexión manual de la Ayuda de aparcamiento

- Pulse la tecla **P** una vez.

Desconexión manual de la visualización de la Ayuda de aparcamiento (las señales acústicas permanecen activas)

- Pulse una tecla de menú principal del sistema de infotainment montado de fábrica.
- **O BIEN:** pulse el botón de función **ATRÁS**.

Conexión automática de la Ayuda de aparcamiento

- Engrane la marcha atrás.

- **O BIEN:** si circula hacia adelante a una velocidad inferior a 15 km/h (9 mph) y se encuentra un obstáculo, este se detecta cuando está a menos de 95 cm. aprox. Si la conexión automática está activada, se muestra una visualización reducida »» **fig. 292.**

- **O BIEN:** si el vehículo se desplaza hacia atrás una determinada distancia (entre 10 y 20 cm. aprox. en función de si se detecta o no un obstáculo)

Desconexión automática de la Ayuda de aparcamiento

- Sitúe la palanca selectora en **P**.
- **O BIEN:** circule a más de 15 km/h (9 mph) hacia adelante.

Supresión temporal del sonido de la Ayuda de aparcamiento

- Pulse el botón de función .

Cambio de la visualización reducida al modo de pantalla completa

- Engrane la marcha atrás.
- **O BIEN:** pulse sobre la figura del coche de la visualización reducida.
- **O BIEN:** si el vehículo se desplaza hacia atrás una determinada distancia (entre 10 y 20 cm. aprox. en función de si se detecta o no un obstáculo).

Cambio a la imagen del asistente de marcha atrás (Rear View Camera "RVC")

- Engrane la marcha atrás.
- **O BIEN:** pulse el botón de función **RVC**.

Al conectar el sistema se oirá una señal de confirmación y se iluminará el símbolo de la tecla.

Activación automática



Fig. 292 Indicación en miniatura de la activación automática


Al conectarse automáticamente la **Ayuda de aparcamiento Plus** se visualiza la figura del vehículo y los segmentos en la pantalla »» **fig. 292.**

Funciona tan sólo cada vez que se reduzca por vez primera la velocidad por debajo de los 15 km/h (9 mph).

Si se desactiva mediante la tecla **P**, para que vuelva a activarse automáticamente, deberá realizarse una de las siguientes acciones:

- Desconectar y volver a conectar el encendido.
- **O BIEN:** circular hacia adelante a más de 15 km/h [9 mph] aprox.
- **O BIEN:** poner y quitar la palanca de la posición **P**.
- **O BIEN:** conectar y desconectar la activación automática en el sistema Easy Connect.

La activación automática de la ayuda de aparcamiento se puede conectar y desconectar en el sistema Easy Connect »» pág. 97:

- Conecte el encendido.
- Seleccione: tecla del infotainment **MENU** /  > **Vehículo** > **AJUSTES** > **Aparcar y maniobrar**.
- Seleccione **Activación automática**. Si la casilla está marcada , la función está conectada.

Si se ha activado de manera automática, sólo se emitirá un aviso acústico cuando los obstáculos de delante se encuentren a menos de 50 cm. aprox.

⚠ CUIDADO

La conexión automática de la Ayuda de aparcamiento sólo funciona si se circula muy lentamente. Si no se adapta el estilo de conducción a las circunstancias, se puede provocar un accidente y ocasionar lesiones graves.

Segmentos de la indicación visual

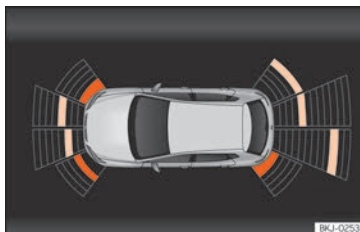


Fig. 293 Visualización de ayuda al aparcamiento en la pantalla del sistema Easy Connect.



La indicación óptica de los segmentos funciona del siguiente modo:

- **Segmentos blancos:** el obstáculo está a más de 30 cm aprox., fuera de la trayectoria o en el sentido contrario de marcha. También se muestran cuando tenemos activado el freno de estacionamiento electrónico.

- **Segmentos amarillos:** los obstáculos están dentro de la trayectoria del vehículo y a más de 30 cm aprox. de distancia.
- **Segmentos rojos:** los obstáculos se encuentran a una distancia inferior a 30 cm aprox.

Con Media System Plus, Navi System o Navi System Plus, una estela señalará la trayectoria prevista en función del giro del volante.

Cuando el obstáculo se encuentre en el sentido del vehículo, se escuchará el aviso acústico correspondiente.

Cuando se visualice el penúltimo segmento se habrá alcanzado la zona de colisión. En la zona de colisión, los obstáculos se representan en rojo –también aquéllos fuera del recorrido–. ¡Deténgase! »»  en **Introducción al tema de la pág. 322**, »»  en **Introducción al tema de la pág. 322**!

Ajustar las indicaciones y las señales acústicas

Las indicaciones y las señales acústicas se ajustan en el Easy Connect* »» pág. 97.

Activación automática

on – off.

»

Volumen delantero*

Volumen en el área delantera y lateral.

Ajustes/agudeza de sonido delantero*

Tono del sonido en el área delantera.

Volumen trasero*

Volumen en el área trasera.

Ajustes/agudeza de sonido trasero*

Tono del sonido en el área trasera.

Atenuar volumen

Con la ayuda de aparcamiento conectada, se reducirá el volumen de la fuente de audio en función de la opción elegida.

Mensajes de error

Si en el cuadro de instrumentos aparece un mensaje de un error o avería en la Ayuda de aparcamiento existe una anomalía.

Si no desaparece la anomalía antes de desconectar el encendido, la próxima vez que conecte la ayuda de aparcamiento, no se indicará.

En caso de avería de algún sensor posterior, tan sólo se mostrarán los obstáculos en las áreas **A** y **B** »» fig. 290. En caso de avería de algún sensor delantero, únicamente se

mostrarán los obstáculos en las áreas **C** y **D**. Se muestra el símbolo

Recomendamos acudir a un taller especializado para que subsanen la avería.

Conducción con remolque

En los vehículos con enganche para remolque montado de fábrica, cuando el remolque esté conectado, los sensores posteriores no se activarán al engranar la marcha atrás o pulsar la tecla **P** por lo que no se indicará ni en pantalla ni mediante señales acústicas los posibles objetos en la parte trasera y a los lados del vehículo.

En la pantalla solo se mostrarán los objetos detectados en la parte delantera y se ocultará la visualización de la trayectoria.

Función frenado en maniobra*

✓ Válido sólo con Ayuda de aparcamiento Plus

La función de frenado de emergencia sirve para minimizar el daño de las posibles colisiones.

Dependiendo del equipamiento, si la Ayuda de aparcamiento está activa, la función de frenado en maniobra activa el frenado de emergencia cuando se detecta un obstáculo

con peligro de colisión en la trayectoria, en cualquiera de los sentidos de la marcha.

La función no frenará si la activación de la Ayuda de aparcamiento es debida a una activación automática. Para su funcionamiento, la velocidad de maniobra debe ser entre 2,5-10 km/h (1,5-6 mph) para la zona delantera y entre 1,5-10 km/h (1-6 mph) para la zona trasera.

Tras una intervención, la función de frenada al maniobrar queda inactiva en el mismo sentido de la marcha durante 5 metros. Tras cambiar de marcha o tras cambiar la palanca selectora de posición la función vuelve a estar activa. Se aplican la limitaciones de la Ayuda de aparcamiento.

La función frenado en maniobra se ajusta en el sistema Easy Connect con la tecla **MENU / > Vehículo > AJUSTES > Aparcar y maniobrar.**

- **on** – permite el uso de la función frenado en maniobra.
- **off** – no permite el uso de la función frenado en maniobra.

Supresión temporal de la frenada de emergencia

- Al desactivar la función con la tecla de **Frenado en maniobra** que aparece en la pantalla de **Ayuda de aparcamiento** del sistema Easy Connect.

- Al abrir cualquiera de las puertas del coche, maletero o capó.

Ayuda de aparcamiento posterior*

Descripción

La **ayuda de aparcamiento posterior** es un asistente acústico que avisa sobre obstáculos que se encuentren *detrás* del vehículo.

El parachoques posterior lleva sensores integrados. Cuando éstos detectan un obstáculo, lo indican mediante señales acústicas y de manera visual en el sistema Easy Connect.

Tenga especial cuidado de que los sensores no queden cubiertos por adhesivos, residuos, suciedad y similares, pues podría afectar al funcionamiento del sistema. Indicaciones de limpieza »» **pág. 387**.

El alcance de medición aproximado de los sensores posteriores es de:

Zona lateral: 0,60 m

Zona central: 1,60 m

A medida que se acerque al obstáculo, aumentará la frecuencia de las señales acústicas. A unos 0,30 m la señal será constante:

¡deténgase! »» ⚠ en **Introducción al tema de la pág. 322**, »» 📢 en **Introducción al tema de la pág. 322!**

Si se mantiene la separación, el volumen del aviso se reduce al cabo de unos 4 segundos.

Manejo de la Ayuda de aparcamiento

Conexión de la Ayuda de aparcamiento

- Engrane la marcha atrás.

Desconexión de la Ayuda de aparcamiento

- Sitúe la palanca selectora en **P**, **N** o **D** [para cambio automático] o quite la marcha atrás [para cambio manual].

Ajustar las indicaciones y las señales acústicas

Las indicaciones y las señales acústicas se ajustan en el Easy Connect* »» **pág. 97**.

- **Volumen trasero***: volumen en el área posterior.
- **Ajustes/agudeza de sonido trasero***: tono del sonido en el área trasera.
- **Atenuar volumen**: con la ayuda de aparcamiento conectada, se reducirá el volumen de la fuente de audio en función de la opción elegida.

Mensajes de error

Si en el cuadro de instrumentos aparece un mensaje de un error o avería en la Ayuda de aparcamiento existe una anomalía.

Si no desaparece la anomalía antes de desconectar el encendido, la próxima vez que conecte la ayuda de aparcamiento, no se indicará.

Recomendamos acudir a un taller especializado para que subsanen la avería.

Dispositivo para remolque

En los vehículos con enganche para remolque montado de fábrica, cuando el remolque esté conectado, la Ayuda de aparcamiento no se activará al engranar la marcha atrás.

Asistente de marcha atrás (Rear View Camera)*

Advertencias de manejo y seguridad



Fig. 294 Video relacionado



⚠️ ATENCIÓN

- El asistente de marcha atrás no permite calcular con precisión la distancia a la que se encuentran los obstáculos ni puede salvar los límites propios del sistema, por lo que su uso negligente podría llegar a provocar accidentes y lesiones graves si se utiliza o sin la atención adecuada. El conductor debe vigilar siempre el entorno para garantizar una conducción segura.
- La lente de la cámara aumenta y distorsiona el campo visual, y los objetos pueden observarse de forma distinta a la realidad. También la percepción de las distancias se ve distorsionada.
- Debido a la resolución de la pantalla o a condiciones de luz, algunos objetos podrían no mostrarse o mostrarse de forma borrosa. Tenga cuidado con los postes, vallas, rejas o árboles de pequeño grosor, que podrían llegar a dañar el vehículo sin ser vistos en la pantalla.
- El asistente de marcha atrás tiene zonas muertas en las que puede no visualizar personas ni objetos. Mantenga siempre el entorno del vehículo bajo control.
- Mantenga la lente de la cámara limpia, sin nieve ni hielo, y no la cubra.
- El sistema no puede reemplazar la atención del conductor. Supervise siempre la maniobra de aparcamiento y el entorno del vehículo.

- No se distraiga del tráfico con las imágenes que se muestran en la pantalla.
- Las imágenes son sólo bidimensionales. Los objetos que sobresalen o las cavidades de la calzada, por ejemplo, podrían apreciarse con dificultad o no ser apreciados en absoluto.
- La carga del vehículo modifica la representación de las líneas de orientación »» fig. 296. La anchura que las mismas representan, disminuye con el nivel de carga. Ponga atención al entorno cuando el interior o el maletero están cargados.
- En las siguientes situaciones los objetos u otros vehículos se muestran más cercanos o lejanos de lo que realmente están. Mantenga especial atención:
 - Si se pasa de una superficie plana a una pendiente y viceversa.
 - Si el vehículo va muy cargado.
 - Si el vehículo se aproxima a objetos que no se encuentran sobre la superficie o que sobresalen de su apoyo. Pueden quedar fuera del ángulo de la cámara al circular marcha atrás.

ℹ️ Aviso

- Es importante poner especial cuidado y atención cuando el conductor no está familiarizado con el sistema.
- El asistente de marcha atrás no está disponible si el portón trasero está abierto.

Instrucciones de uso

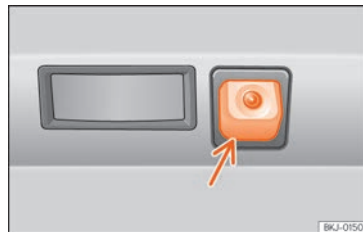


Fig. 295 En el parachoques trasero: ubicación de la cámara del asistente para marcha atrás.

Una cámara incorporada en el parachoques trasero asiste al conductor al aparcar o maniobrar marcha atrás »» fig. 295

La imagen de la cámara se visualiza junto a unas líneas de orientación proyectadas en la pantalla del sistema Infotainment. En la parte inferior se observa parte del parachoques que servirá como referencia al conductor.

Ajustes del asistente de marcha atrás

El asistente de marcha atrás ofrece al usuario la posibilidad de realizar ajustes de *brillo*, *contraste* y *color* de la imagen.

Para realizar dichos ajustes:

- Detenga el vehículo en un lugar seguro sin desconectar el encendido ni el sistema de infotainment.

- Ponga el freno de estacionamiento.
- Engrane la marcha atrás.
- Pulse el botón de función que aparece en la pantalla.
- Realice los ajustes deseados pulsando los botones de función -/+, o moviendo el botón desplazable.

Condiciones necesarias para aparcar y maniobrar con el asistente de marcha atrás

En los siguientes casos no se deberá utilizar el sistema:

- Si no se muestra una imagen fiable o si está distorsionada o si la lente está sucia.
- Si la zona situada detrás del vehículo se visualiza de forma incompleta.
- Si el vehículo va muy cargado.
- Si la posición de la cámara ha cambiado después de una colisión en la parte trasera. Encargue a un taller especializado que revise el sistema.

Familiarizarse con el sistema

Para familiarizarse con el sistema, las líneas de orientación y su función, SEAT recomienda practicar en un lugar sin demasiado tráfico o en un aparcamiento cuando haya buenas condiciones climatológicas y de visibilidad.

Limpiar la lente de la cámara

Mantenga la lente de la cámara limpia y libre de nieve y hielo:

- Humedezca la lente con un producto limpiacristales corriente que contenga alcohol y límpiela con un paño seco.
- Retire la nieve con un cepillo de mano.
- Retire el hielo con un aerosol antihielo.

① CUIDADO

- No utilice un producto abrasivo para limpiar la lente de la cámara.
- No utilice agua templada ni caliente para quitar la nieve o el hielo de la lente de la cámara, podría resultar dañada.

Aparcar y maniobrar con el asistente de marcha atrás

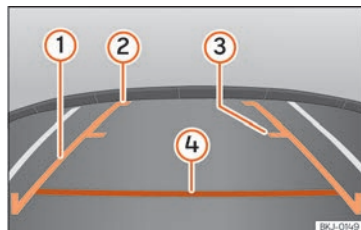


Fig. 296 Visualización en la pantalla del sistema Easy Connect: líneas de orientación.

Significado de las líneas de orientación »» fig. 296

- ① **Líneas laterales:** prolongación del vehículo (aprox. en su anchura total) sobre la calzada.
- ② **Final de las líneas laterales:** aprox. 2 m tras el vehículo sobre la calzada.
- ③ **Línea intermedia:** aprox. 1 m tras el vehículo sobre la calzada.
- ④ **Línea horizontal roja:** distancia de seguridad de aprox. 40 cm a la parte posterior del vehículo sobre la calzada. »

Conexión y desconexión del sistema

- El asistente de marcha atrás se conecta, cuando el contacto esté dado, al engranar la marcha atrás.
- El sistema se desconecta 8 segundos después de desengranar la marcha atrás y de modo inmediato tras quitar el contacto.
- Cuando se supera la velocidad de 15 km/h (9 mph) con la marcha atrás engranada la cámara dejará de emitir imagen.

En combinación con el sistema de Ayuda al aparcamiento Plus »» pág. 323 la imagen de la cámara dejará de mostrarse al desengranar la marcha atrás, pasando a visualizarse la información óptica proporcionada por el sistema de ayuda al aparcamiento.

También existe la posibilidad de ocultar la imagen del asistente de marcha atrás:

- Pulsando en la pantalla una de las teclas del sistema de infotainment.
- **O BIEN:** pulsando sobre el vehículo en miniatura que aparece en la pantalla.

Para volver a mostrar la imagen del asistente de marcha atrás:

- Desengrane y vuelva a engranar la marcha atrás.

- **O BIEN:** Pulse el botón de función RVC¹⁾

Maniobra de aparcamiento

- Sitúe el vehículo delante de un hueco de aparcamiento y engrane la marcha atrás.
- Retroceda lentamente y gire el volante de tal manera que las líneas laterales conduzcan al hueco de aparcamiento.
- Oriente el vehículo en el hueco de aparcamiento de tal manera que las líneas laterales transcurran en paralelo al mismo.

Dispositivo de enganche para remolque y remolque*

Conducción con remolque

Introducción al tema

Tenga en cuenta las disposiciones específicas del país en cuestión relativas a la conducción con remolque y la utilización de un dispositivo de remolque.

El vehículo ha sido desarrollado en primera línea para el transporte de personas, pero también puede utilizarse para llevar un remolque si dispone del equipamiento técnico correspondiente. Esta masa adicional repercuta en la vida útil, el consumo de combustible y las prestaciones del vehículo, y en determinadas circunstancias puede ocasionar un acortamiento de los intervalos de servicio.

La conducción con remolque supone un mayor esfuerzo para el vehículo y, a su vez, exige mayor concentración al conductor.

¹⁾ Sólo se mostrará el botón RVC cuando la marcha atrás esté engranada.

En época invernal deberán montarse neumáticos de invierno tanto en el vehículo como **también** en el remolque.

Carga vertical máxima técnicamente admisible sobre el acoplamiento

La carga vertical *máxima* técnicamente admisible de la lanza del remolque sobre el gancho del dispositivo de remolque es de **80 kg**.

Vehículos con sistema Start-Stop

Si el vehículo va equipado con un dispositivo de remolque montado de fábrica o con uno montado posteriormente por SEAT, el sistema Start-Stop funciona de la forma habitual. No hay que tener en cuenta ninguna particularidad.

Si el sistema no reconoce el remolque o el dispositivo de remolque no ha sido montado posteriormente por SEAT, hay que desconectar el sistema Start-Stop, pulsando la tecla correspondiente en la parte inferior de la consola central, antes de comenzar a circular con el remolque y dejarlo desconectado durante todo el trayecto »» ⚠.

Vehículos con selección del perfil de conducción

Si se va a conducir el vehículo con un remolque enganchado, no se recomienda el uso del perfil de conducción **Eco**. Se aconseja

seleccionar otro de los perfiles de conducción disponibles antes de comenzar a circular con un remolque.

Carga de remolque/carga de apoyo

No se debe sobrepasar la carga de remolque autorizada. En el caso de no utilizar la carga máxima de remolque autorizada podrán superarse pendientes de mayor inclinación.

Las cargas de remolque indicadas sólo son válidas para **altitudes** que no superen los 1.000 m por encima del nivel del mar. Dado que la mayor altitud hace que disminuya el rendimiento del motor y la capacidad de superar pendientes, la carga de remolque disminuye proporcionalmente. El peso del conjunto vehículo más remolque debe reducirse en un 10% por cada 1.000 m de altura. La **carga de apoyo autorizada** sobre el cabezal esférico del dispositivo de remolque debería aprovecharse al máximo, **sin** sobrepasarla.

⚠ ATENCIÓN

No utilice nunca el remolque para transportar personas, ya que pondría en peligro su vida y además podría estar prohibido.

⚠ ATENCIÓN

El uso indebido del dispositivo de remolque puede provocar lesiones y accidentes.

- Utilice el dispositivo de remolque únicamente si se encuentra en perfecto estado y va correctamente fijado.
- No lleve a cabo ningún tipo de modificación o reparación en el dispositivo de remolque.
- Para reducir el peligro de que se produzcan lesiones en caso de colisiones traseras y para que los peatones y los ciclistas no sufran lesiones cuando aparque el vehículo, escamotee o desmonte siempre el gancho de remolque cuando no utilice un remolque.
- No monte nunca un dispositivo de remolque "con distribución de peso" o "compensación de carga". El vehículo no ha sido diseñado para este tipo de dispositivos de remolque. El dispositivo de remolque podría fallar y el remolque podría soltarse del vehículo.

⚠ ATENCIÓN

La conducción con remolque y el transporte de objetos pesados o de gran superficie pueden modificar las propiedades de marcha y provocar un accidente.

- Fije siempre la carga correctamente con correas de amarre o cintas de sujeción adecuadas y en buen estado.
- Adapte siempre la velocidad y el estilo de conducción a las condiciones de visibilidad, climatológicas, de la calzada y del tráfico.

»

- Los remolques con un centro de gravedad alto tienen más probabilidades de volcar que aquellos que lo tienen bajo.
- Evite los frenazos y las maniobras bruscas.
- Extreme la precaución en los adelantamientos.
- Reduzca inmediatamente la velocidad en cuanto note que el remolque se balancea en lo más mínimo.
- No circule a más de 80 km/h (50 mph) cuando lleve un remolque (o a más de 100 km/h (60 mph) en casos excepcionales). Esto también rige en aquellos países en los que esté permitido circular a mayor velocidad. Tenga en cuenta la velocidad máxima permitida en el país correspondiente para los vehículos que lleven un remolque, pues podría ser inferior a la permitida para los vehículos que no lleven ninguno.
- No intente nunca “enderezar” el conjunto vehículo tractor y remolque acelerando.

⚠️ ATENCIÓN

Si el dispositivo de remolque ha sido montado posteriormente por un taller distinto a SEAT, hay que desconectar el sistema Start-Stop manualmente siempre que se circule con remolque. De lo contrario podría producirse una avería en el sistema de frenos y, como consecuencia, tener lugar un accidente y lesiones graves.

- Desconecte siempre manualmente el sistema Start-Stop cuando lleve un remolque enganchado a un dispositivo de remolque que no haya sido montado por SEAT.

Aviso

- Antes de enganchar o desenganchar un remolque, desactive siempre la alarma anti-robo »» pág. 106. De lo contrario, el sensor de inclinación podría provocar que se disparase sin que así se desee.
- No circule con remolque durante los primeros 1000 km del motor »» pág. 285.
- SEAT recomienda, si es posible, desmontar o escamotear el gancho de remolque cuando no se vaya a utilizar. En caso de una colisión trasera, los daños en el vehículo podrían ser mayores si se lleva el gancho de remolque montado.
- Algunos dispositivos de remolque montados posteriormente tapan el alojamiento de la argolla de remolque trasera. En estos casos no se puede utilizar la argolla de remolque para el arranque por remolcado o el remolcado de otros vehículos. Por esta razón, si ha equipado el vehículo posteriormente con un dispositivo de remolque, guarde siempre el gancho de remolque en el vehículo cuando lo desmonte.

Requisitos técnicos

Los vehículos equipados **de fábrica** con un dispositivo de remolque cumplen todos los requisitos técnicos y legales para poder circular con remolque »» pág. 338.

Si se **equipa el vehículo posteriormente** con un dispositivo de remolque, solo se deberá montar un dispositivo que esté autorizado para la masa máxima autorizada del remolque del que se vaya a tirar. El dispositivo de remolque tiene que ser adecuado para el vehículo y el remolque, e ir bien fijado al bastidor del vehículo. Utilice únicamente un dispositivo de remolque que haya sido autorizado por SEAT para este vehículo. Compruebe y tenga en cuenta siempre las indicaciones del fabricante del dispositivo de remolque. No monte nunca un dispositivo de remolque “con distribución de peso” o “compensación de carga”.

Dispositivo de remolque montado en el paragolpes

No monte nunca un dispositivo de remolque en el paragolpes ni en la fijación de este. El dispositivo de remolque no deberá mermar la función del paragolpes. No lleve a cabo modificaciones o reparaciones en el sistema de escape ni en el sistema de frenos. Compruebe con regularidad que el dispositivo de remolque esté bien fijado.

Sistema de refrigeración del motor

Circular con remolque supone un gran esfuerzo para el motor y el sistema de refrigeración. El sistema de refrigeración deberá tener suficiente líquido refrigerante y estar preparado para el esfuerzo adicional que supone circular con remolque.

Frenos del remolque

Si el remolque cuenta con un sistema de frenos propio, tenga en cuenta las disposiciones vigentes al respecto. No conecte nunca el sistema de frenos del remolque al sistema de frenos del vehículo.

Cable de remolque

Utilice siempre un cable de remolque entre el vehículo y el remolque »» pág. 333.

Luces traseras del remolque

Las luces traseras del remolque deberán cumplir las disposiciones legales correspondientes »» pág. 333.

No conecte nunca las luces traseras del remolque directamente al sistema eléctrico del vehículo. Si no está seguro de que el remolque esté eléctricamente conectado de forma correcta, consulte a un taller especializado. SEAT recomienda acudir para ello a un concesionario SEAT.

Retrovisores exteriores

Si con los retrovisores exteriores de serie del vehículo tractor no se puede ver la zona de detrás del remolque, será necesario instalar retrovisores adicionales conforme a las disposiciones del país en cuestión. Los retrovisores exteriores se tienen que ajustar antes de iniciar la marcha y tienen que ofrecer un campo visual hacia atrás suficiente.

Consumo eléctrico máximo del remolque

¡No exceda nunca los valores indicados!

Luces de freno (en total)	84 vatios
Intermitente (en cada lado)	42 vatios
Luces de posición (en cada lado)	50 vatios
Luces marcha atrás (en total)	42 vatios
Luz trasera antiniebla	42 vatios

⚠ ATENCIÓN

Si el dispositivo de remolque está montado incorrectamente o no es el adecuado, el remolque podría soltarse del vehículo y causar lesiones graves.

⚠ CUIDADO

• Si las luces traseras del remolque no están conectadas correctamente, podría resultar dañado el sistema electrónico del vehículo.

- Si el remolque consume demasiada energía eléctrica, podría resultar dañado el sistema electrónico del vehículo.
- No conecte nunca el sistema eléctrico del remolque directamente a las conexiones eléctricas de los grupos ópticos traseros ni a otras fuentes de alimentación. Utilice únicamente las conexiones previstas para la alimentación de corriente del remolque.

Enganchar y conectar un remolque

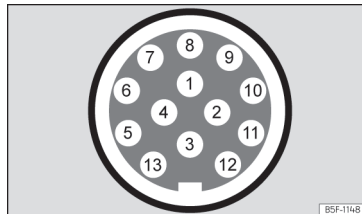


Fig. 297 Representación esquemática: asignación de los pines de la toma de corriente para remolque.

Pin	Significado
1	Intermitente izquierdo
2	Luz trasera antiniebla
3	Masa para los pines 1, 2, 4, 5, 6, 7 y 8

Pin	Significado
4	Intermitente derecha
5	Luz trasera derecha
6	Luz de freno
7	Luz trasera izquierda
8	Luz de marcha atrás
9	Positivo permanente
10	Cable de carga positivo
11	Masa para el pin 10
12	Sin asignar
13	Masa para el pin 9

Toma de corriente para remolque

La conexión entre el vehículo tractor y el remolque tiene lugar a través de una toma de corriente de 13 contactos. Con el motor en marcha, los consumidores eléctricos del remolque reciben tensión a través de la conexión eléctrica (pin 9 y pin 10 de la toma de corriente para remolque).

Si el sistema detecta que se ha conectado un remolque, los consumidores del remolque reciben electricidad a través de la conexión (pin 9 y pin 10). El pin 9 tiene positivo permanente. Así puede funcionar, por ejemplo, la iluminación interior del remolque. Los consumidores eléctricos, como puede ser la nevera

de una caravana, **solo** reciben tensión eléctrica si el motor está en marcha (a través del pin 10).

Para no sobrecargar el sistema eléctrico, no está permitido conectar entre sí los cables de masa pin 3, pin 11 y pin 13.

Si el remolque tiene un **conector de 7 contactos**, habrá que utilizar un cable adaptador adecuado. En este caso, la función del pin 10 no estará disponible.

Cable de remolque

El cable de remolque deberá ir siempre bien fijado al vehículo tractor y lo suficientemente holgado como para que puedan tomarse las curvas sin problema. Sin embargo, el cable no deberá colgar tanto que roce el suelo durante la marcha.

Luces traseras del remolque

Asegúrese siempre de que las luces traseras del remolque funcionen correctamente y cumplan las disposiciones legales correspondientes. Cerciórese de que no se supere la absorción de potencia máxima del remolque » **pág. 333**.

Incluir en la alarma antirrobo

El remolque se incluye en la alarma antirrobo si se cumplen las siguientes condiciones:

- Si el vehículo está equipado de fábrica con alarma antirrobo y dispositivo de remolque.
- Si el remolque está conectado eléctricamente al vehículo tractor mediante la toma de corriente para remolque.
- Si el sistema eléctrico del vehículo y del remolque están en perfectas condiciones y no presentan averías ni daños.
- Si se ha bloqueado el vehículo con la llave y la alarma antirrobo está activa.

Cuando el vehículo está bloqueado, la alarma se dispara en cuanto se interrumpe la conexión eléctrica con el remolque.

Antes de enganchar o desenganchar un remolque, desactive siempre la alarma antirrobo. De lo contrario, el sensor de inclinación podría provocar que se disparase sin que así se desee.

Remolques con luces traseras de tecnología LED

Por motivos técnicos, los remolques con luces traseras de diodos luminosos (LED) no pueden incluirse en la alarma antirrobo.

Con el vehículo bloqueado, la alarma no se dispara cuando se interrumpe la conexión eléctrica con el remolque si este tiene luces traseras de diodos luminosos.

Si al enganchar el remolque estaba seleccionado el perfil de conducción **Eco**, se cambiará automáticamente al perfil **Normal**. Si el

sistema no puede detectar el remolque enganchado o el dispositivo de remolque ha sido montado posteriormente por un taller distinto a SEAT, hay que seleccionar manualmente el perfil **Normal** antes de comenzar a circular con un remolque. Para volver a conectar el perfil **Eco** una vez desenganchado el remolque, hay que desconectar y volver a conectar el encendido una vez.

⚠ ATENCIÓN

Si se conectan los cables de manera inadecuada o incorrecta, podría pasar una corriente excesiva al remolque, lo que podría provocar anomalías en todo el sistema electrónico del vehículo, así como producirse accidentes y lesiones graves.

- Encargue los trabajos que se tengan que realizar en el sistema eléctrico únicamente a un taller especializado.
- No conecte nunca el sistema eléctrico del remolque directamente a las conexiones eléctricas de los grupos ópticos traseros ni a otras fuentes de alimentación.

⚠ ATENCIÓN

El contacto entre los pines de la toma de corriente para remolque puede provocar cortocircuitos, la sobrecarga del sistema eléctrico o la avería del sistema de alumbrado, y como consecuencia se pueden producir accidentes y lesiones graves.

- No conecte nunca entre sí los pines de la toma de corriente para remolque.
- Encargue a un taller especializado la reparación de los pines doblados.

ⓘ CUIDADO

No deje el remolque acoplado al vehículo si lo ha estacionado sustentándolo sobre sus soportes o sobre la rueda de apoyo. Si el vehículo sube o baja debido, por ejemplo, a una variación de la carga o al pinchazo de un neumático, se ejercerá mayor presión sobre el dispositivo de remolque y el remolque, y el vehículo y el remolque podrían sufrir daños.

ⓘ Aviso

- En caso de anomalías en los sistemas eléctricos del vehículo o del remolque, así como en el de la alarma antirrobo, encargue la revisión de los mismos a un taller especializado.
- Si los accesorios del remolque consumen energía a través de la toma de corriente para remolque y el motor está parado, la batería se descargará.
- Si la batería del vehículo tiene poca carga, la conexión eléctrica con el remolque se interrumpirá automáticamente.

Cargar un remolque

Masa remolcable máxima técnicamente admisible y carga vertical sobre el acoplamiento

La masa remolcable máxima técnicamente admisible es la masa que el vehículo puede remolcar »» ⚠. La carga vertical sobre el acoplamiento es la carga que se ejerce en vertical desde arriba sobre el gancho del dispositivo de remolque.

Los datos sobre la masa remolcable y la carga vertical sobre el acoplamiento que figuran en la placa de modelo del dispositivo de remolque son solo valores experimentales. Los valores relativos al vehículo, con frecuencia inferiores a estos valores, figuran en la documentación del vehículo. Los datos de la documentación oficial del vehículo tienen siempre primacía.

Para favorecer la seguridad durante la marcha, SEAT recomienda aprovechar siempre al máximo la **carga vertical** máxima técnicamente admisible sobre el acoplamiento »» pág. 331. Una carga vertical insuficiente influye de forma negativa en el comportamiento de marcha del conjunto vehículo tractor y remolque.

La carga vertical existente hace aumentar el peso sobre el eje trasero y reduce la posible carga útil del vehículo. »»

Masa del conjunto vehículo tractor y remolque

Por masa del conjunto se entiende la suma de las masas efectivas del vehículo tractor y del remolque cargados.

En algunos países los remolques están clasificados en categorías. SEAT recomienda informarse en un taller especializado sobre cuáles son los remolques más adecuados para el vehículo.

Cargar un remolque

El conjunto vehículo tractor y remolque deberá estar equilibrado. Para ello debe aprovecharse al máximo la carga vertical máxima técnicamente admisible sobre el acoplamiento y distribuirse la carga uniformemente entre la parte trasera y la parte delantera del remolque:

- Distribuya la carga en el remolque de forma que los objetos pesados queden lo más cerca posible del eje o sobre este.
- Fije la carga del remolque correctamente.

Presión de inflado de los neumáticos

La presión de inflado de los neumáticos del remolque se rige por la recomendación del fabricante de este.

Cuando lleve un remolque, infle los neumáticos del vehículo tractor con la presión máxima permitida »» pág. 373.

ATENCIÓN

Si se exceden la masa máxima autorizada por eje, la carga vertical máxima técnicamente admisible sobre el acoplamiento o la masa máxima autorizada del vehículo o del conjunto vehículo tractor y remolque, pueden producirse accidentes y lesiones graves.

- No exceda nunca los valores indicados.
- El peso actual sobre los ejes delantero y trasero no deberá exceder nunca la masa máxima autorizada por eje. El peso delantero y trasero del vehículo no deberá exceder nunca la masa máxima autorizada.

ATENCIÓN

Un desplazamiento de la carga podría poner en peligro la estabilidad y la seguridad del conjunto vehículo tractor y remolque, lo que podría provocar accidentes y lesiones graves.

- Cargue el remolque siempre correctamente.
- Fije siempre la carga con correas de amarre o cintas de sujeción adecuadas y en buen estado.

Conducir con remolque

Ajustar los faros

El frontal del vehículo se puede elevar al tener acoplado el remolque y la luz puede deslumbrar al resto del tráfico.

Adapte la altura de los faros con el regulador de alcance de los faros »» pág. 133¹⁾.

Particularidades de la conducción con remolque

- Cuando se trate de un remolque con **freno de inercia**, frene *primero suavemente* y después con rapidez. De esta forma evitará tirones debidos al bloqueo de las ruedas del remolque.
- Debido a la masa del conjunto vehículo tractor y remolque, la distancia de frenado aumenta.
- Cuando baje por una pendiente, reduzca de marcha (en caso de cambio manual o de utilizar el modo tiptronic del cambio automático) para aprovechar el freno motor. De lo contrario, el sistema de frenos podría sobrecalentarse e incluso llegar a fallar.
- La masa remolcada y la elevada masa total del conjunto vehículo tractor y remolque modifican el centro de gravedad y las propiedades de marcha del vehículo.



¹⁾ No es válido para vehículos con faros Full LED.


• Si el vehículo tractor va vacío y el remolque cargado, la distribución del peso será inadecuada. En estas condiciones, conduzca con especial precaución y convenientemente despacio.

Arrancar en pendiente con un remolque

En función de la inclinación de la pendiente y de la masa total del conjunto vehículo tractor y remolque, puede que al iniciar la marcha el conjunto se vaya hacia atrás ligeramente.

Para arrancar en pendiente con un remolque enganchado, realice lo siguiente:

- Pise el freno y manténgalo pisado.
- Pulse una vez la tecla  para desconectar el freno de estacionamiento electrónico »» pág. 313.
- Si el vehículo va equipado con cambio manual, pise el pedal del embrague a fondo.
- Engrane la 1ª marcha o sitúe la palanca selectora en la posición **D/S** »» pág. 272.
- Tire de la tecla  y manténgala en esa posición para retener el conjunto vehículo tractor y remolque con el freno de estacionamiento electrónico.
- Suelte el pedal del freno.
- Inicie la marcha lentamente. Para ello, en caso de cambio manual suelte el pedal del embrague despacio.

• No suelte la tecla  hasta que el motor disponga de suficiente fuerza motriz para iniciar la marcha.

ATENCIÓN

Si se tira de un remolque inadecuadamente, podría perderse el control del vehículo y producirse lesiones graves.



- **La conducción con remolque y el transporte de objetos pesados o de gran superficie pueden modificar las propiedades de marcha y aumentar la distancia de frenado.**
- **Conduzca siempre de forma previsor y con cuidado. Frene con más antelación de lo habitual.**
- **Adapte siempre la velocidad y el estilo de conducción a las condiciones de visibilidad, climatológicas, de la calzada y del tráfico. Reduzca la velocidad, especialmente al bajar pendientes.**
- **Acelere con especial cuidado y cautela. Evite los frenazos y las maniobras bruscas.**
- **Extreme la precaución en los adelantamientos. Reduzca inmediatamente la velocidad en cuanto note que el remolque se balancea en lo más mínimo.**
- **No intente nunca “enderezar” el conjunto vehículo tractor y remolque acelerando.**
- **Tenga en cuenta la velocidad máxima para los vehículos que lleven un remolque, pues podría ser inferior a la permitida para los vehículos que no lleven ninguno.**

Estabilización del conjunto vehículo tractor y remolque

La estabilización del conjunto vehículo y remolque es una función adicional del programa electrónico de estabilización (ESC).

Si la estabilización del conjunto vehículo y remolque detecta que el remolque se balancea, interviene junto con la ayuda al control de la dirección para reducir el balanceo del remolque.

Requisitos para la estabilización del conjunto vehículo y remolque

- El vehículo está equipado de fábrica con un dispositivo de remolque o ha sido equipado posteriormente con uno compatible.
- El ESC y el ASR están activos. En el cuadro de instrumentos no está encendido el testigo de control  o .
- El remolque está conectado al vehículo tractor mediante la toma de corriente para remolque.
- Se circula a una velocidad superior a los 60 km/h (37 mph) aprox.
- No se supera la carga vertical máxima técnicamente admisible sobre el acoplamiento.
- El remolque tiene una lanza rígida.
- Si el remolque tiene freno, ha de estar equipado con un freno de inercia mecánico. »

⚠ ATENCIÓN

La mayor seguridad que proporciona la estabilización del conjunto vehículo y remolque no deberá inducir a correr ningún riesgo que comprometa la seguridad.

- Adapte siempre la velocidad y el estilo de conducción a las condiciones de visibilidad, climatológicas, de la calzada y del tráfico.
- Acelere con precaución cuando la calzada esté resbaladiza.
- Cuando esté regulando algún sistema, deje de acelerar.

⚠ ATENCIÓN

La estabilización del conjunto vehículo y remolque puede que no detecte correctamente todas las situaciones de marcha.

- Cuando el ESC está desconectado, la estabilización del conjunto vehículo tractor y remolque también está desconectada.
- El sistema de estabilización no detecta en todos los casos los remolques ligeros, por lo que no los estabiliza.
- Cuando se circula por calzadas con poca adherencia, el remolque puede cabecear incluso con el sistema de estabilización.
- Los remolques con centro de gravedad elevado pueden volcar sin haber oscilado previamente.

- Si no se lleva acoplado un remolque, pero va enchufado un conector en la toma de corriente (p. ej., si se lleva un portabicicletas con iluminación), pueden producirse frenazos automáticos en situaciones de marcha extremas.

Dispositivo de enganche para remolque*

Descripción

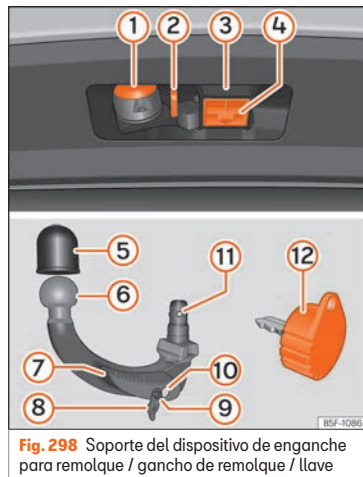


Fig. 298 Soporte del dispositivo de enganche para remolque / gancho de remolque / llave

En función del país o la versión el gancho desmontable del dispositivo para remolque se encuentra bajo la cubierta de la superficie de carga del maletero.

El gancho de remolque se monta y desmonta a mano y se suministra con llave.

- ① Conector de 13 contactos
- ② Ojal de seguridad
- ③ Alojamiento gancho
- ④ Tapón alojamiento gancho
- ⑤ Tapa protectora de la cabeza esférica
- ⑥ Gancho de remolque desmontable
- ⑦ Palanca de bloqueo
- ⑧ Tapa de cerradura
- ⑨ Perno de desbloqueo
- ⑩ Cerradura
- ⑪ Bolas de bloqueo
- ⑫ Llave

Funcionamiento y conservación

Cierre la cavidad de alojamiento con la tapa para que no pueda penetrar la suciedad.

Antes de enganchar un remolque, compruebe siempre la cabeza esférica y aplique grasa lubricante apropiada si fuera necesario.

Utilice la tapa protectora para guardar el gancho de remolque.

Limpie las superficies de la cavidad de alojamiento y trátelas con un producto de conservación apropiado.

⚠ ATENCIÓN

- Antes de cada viaje con el gancho de remolque colocado, compruebe su correcto ajuste y fijación en su alojamiento.

- Si el gancho de remolque no está correctamente colocado y fijado, este no se deberá usar.
- No se debe utilizar el dispositivo de enganche para remolque si está dañado o incompleto.
- No efectúe ninguna modificación ni reparación en el dispositivo de enganche para remolque.
- No desenganche nunca el gancho de remolque con el remolque acoplado.

⚠ CUIDADO

- Proceda con cuidado con el montaje del gancho de remolque para evitar daños en la pintura del parachoques.
- La zona superior del alojamiento del gancho está provista de grasa lubricante » fig. 298 ③. Cuando use el dispositivo debe asegurarse de que no se haya eliminado.

i Aviso

- En caso de pérdida de la llave del dispositivo de enganche, acuda a un taller especializado.
- Remolcar el vehículo por medio del gancho de remolque » pág. 53.

Colocación en posición de reserva

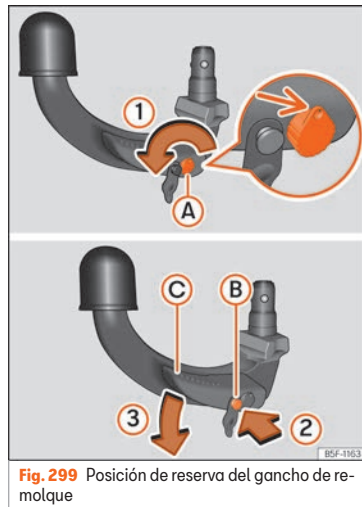


Fig. 299 Posición de reserva del gancho de remolque

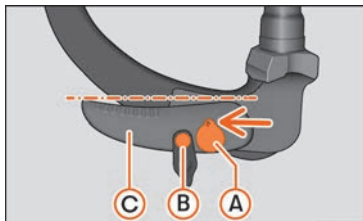


Fig. 300 Posición de reserva: verificación de la posición

Antes de proceder al montaje, coloque el gancho de remolque en posición de reserva en los siguientes dos pasos.

- Inserte y gire la llave en el sentido de la flecha » **fig. 299** ① hasta que el agujero de la llave quede arriba (flecha).
- Coja el gancho de remolque por debajo de la tapa protectora.
- Presione el perno de bloqueo » **fig. 299** ② en el sentido de la flecha ② y al mismo tiempo presione la palanca **C** el sentido de la flecha ③ hasta el tope.
- La palanca permanece bloqueada en esta posición.

Verificación de la posición de reserva

- La llave » **fig. 300** ① se encuentra en la posición desbloqueada (el agujero de la llave está arriba).

- Se puede mover el perno de desbloqueo » **fig. 300** ②.
- La palanca » **fig. 300** ③ se encuentra en la posición inferior.

El gancho de remolque ajustado así está listo para la instalación.

⚠ CUIDADO

La llave no se puede retirar ni girar en posición de reserva.

Montaje del gancho de remolque

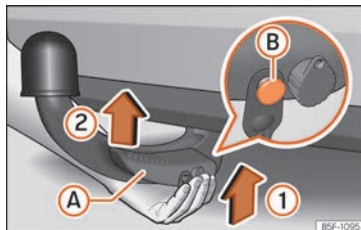


Fig. 301 Colocación del gancho de remolque. Paso 1

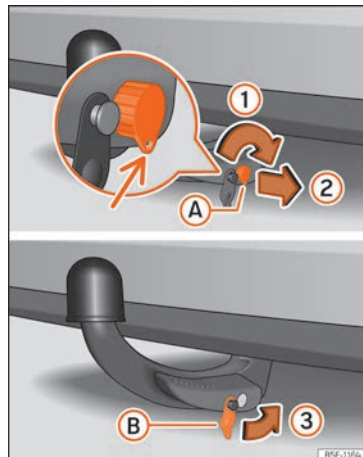


Fig. 302 Colocación del gancho de remolque. Paso 2

Paso 1

- Extraiga el tapón de alojamiento del gancho » **fig. 298** ④ hacia abajo.
- Ponga el gancho de remolque en la posición de reserva » **pág. 339**.
- Sujete el gancho de remolque **desde abajo** y encájelo en el alojamiento del gancho siguiendo el sentido de la flecha » **fig. 301** ① hasta que se encastre de forma audible » **▲**.

La palanca »» fig. 301 (A) gira **automáticamente** en el sentido de la flecha (2) hacia arriba y el perno de desbloqueo (B) sale hacia afuera (su parte roja y verde es visible) »» ⚠.

Si la palanca (A) no gira o el perno de desbloqueo (B) no sale hacia fuera, se deberá extraer el gancho de remolque girando la palanca hasta el tope hacia abajo desde el alojamiento, y limpiar las superficies de apoyo del gancho de remolque así como de la cavidad.

Paso 2

- Gire la llave hacia la derecha justo media vuelta, hasta que el agujero de la llave quede abajo »» fig. 302 (1).
- Extraiga la llave (2).
- Coloque la tapa (B) en la cerradura (3) »» fig. 302 »» ⚠.
- Compruebe la correcta sujeción del gancho de remolque »» pág. 341, *Comprobación de seguridad*.

⚠ ATENCIÓN

- Al fijar el gancho de remolque, para evitar pillarse los dedos, se recomienda mantener las manos retiradas de la palanca »» fig. 301 (A).
- No intente forzar la palanca hacia arriba para girar la llave. ¡La bola desmontable no se sujetaría correctamente!

⚠ CUIDADO

- Después de extraer la llave, coloque la tapa sobre el cierre de la palanca de mando. Si la cerradura se encucia no se podrá introducir la llave.
- Mantenga limpia la cavidad de alojamiento del dispositivo. ¡La suciedad impide la sujeción segura del gancho de remolque!
- Si el dispositivo está desmontado, coloque el tapón en el alojamiento del gancho.

Comprobación de seguridad

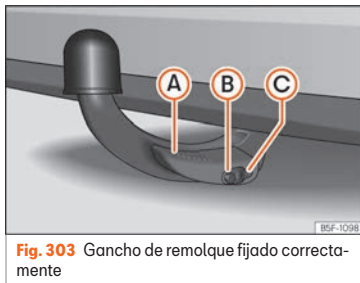


Fig. 303 Gancho de remolque fijado correctamente

Antes de cada uso del gancho de remolque, asegúrese de la correcta fijación.

Gancho de remolque fijado correctamente:

- El gancho de remolque no se suelta de la cavidad del alojamiento tras una fuerte "sacudida".
- La palanca (A) está arriba »» fig. 303.
- La parte roja y verde del perno de desbloqueo (B) es completamente visible »» fig. 303.
- La llave está quitada.
- La tapa (C) está sobre la cerradura »» fig. 303.

⚠ ATENCIÓN

- Al liberar el gancho de remolque, para evitar pillarse los dedos, se recomienda mantener las manos retiradas de la palanca (A) »» fig. 303.
- ¡El dispositivo de enganche para remolque sólo debe utilizarse si se ha bloqueado correctamente el gancho de remolque!

Desmontar el gancho de remolque

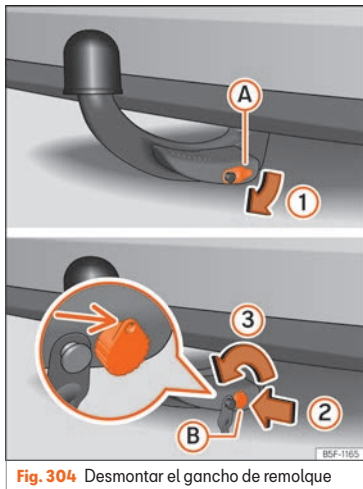


Fig. 304 Desmontar el gancho de remolque

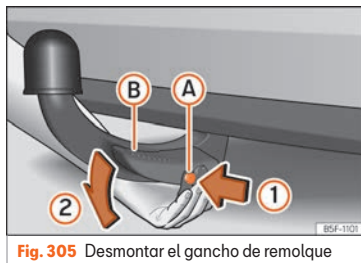


Fig. 305 Desmontar el gancho de remolque

- Extraiga la tapa **A** de la cerradura **1** »» fig. 304.
- Introduzca la llave **B** en la cerradura **2** »» fig. 304.
- Gire la llave hacia la izquierda **3** justo media vuelta, hasta que el agujero de la llave quede arriba »» fig. 304.
- Sujete el gancho de remolque desde abajo.
- Presione el perno de desbloqueo **A** en el sentido de la flecha **1** y, al mismo tiempo, la palanca **B** el sentido de la flecha **2** hasta el tope »» fig. 305.

Ahora el gancho de remolque está suelto y cae libremente. Si no ocurriera se deberá presionar con la otra mano desde arriba.

El gancho de remolque está ahora en la posición de reserva y con ello listo para ser introducido de nuevo en el alojamiento del gancho »» ❶.

- Coloque el tapón **4** en su alojamiento »» fig. 298.

⚠ ATENCIÓN

- No desmonte nunca el gancho de remolque con el remolque acoplado.
- No deje el gancho de remolque suelto en el maletero. ¡Este podría causar daños en caso de frenada repentina y poner en riesgo la seguridad de los ocupantes del vehículo!

❶ CUIDADO

- Si la palanca no se presiona hacia abajo hasta el tope, después de retirar el gancho de remolque, éste continuará hacia arriba y no enclavará en la posición de reserva. El gancho de remolque debe quedarse en esta posición antes del siguiente montaje.
- Guarde el dispositivo en la posición de reserva con la llave introducida y con ese mismo lado hacia arriba. ¡Riesgo de dañar la llave!
- ¡Al manipular la palanca no se debe ejercer demasiada presión [p. ej. no montarse en ella]!

i Aviso

- Antes de extraer el gancho de remolque, le recomendamos colocar la tapa protectora en la cabeza esférica.

- Elimine la suciedad del gancho de remolque antes de guardarlo con el equipo de herramientas a bordo.

Conectar el remolque

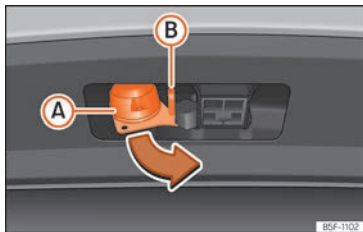


Fig. 306 Girar el conector de 13 contactos

- Agarre el conector por la zona (A) y extráigalo en el sentido de la flecha »» fig. 306.
- Retire la tapa protectora de la cabeza esférica »» fig. 298 ⑤.
- Acople el remolque a la cabeza esférica.
- Abra la tapa del conector (A) y conecte el remolque »» fig. 306.
- Enganche el cable de retención del remolque en el ojal de seguridad »» fig. 306 (B). Al engancharlo, el cable de retención debe **combarse** en todas las posiciones del remolque frente al vehículo (curvas pronunciadas, marcha atrás, etc.).

Proceda en sentido inverso para desconectar el remolque.

⚠ ATENCIÓN

- ¡No utilice nunca el ojal de seguridad para remolcar!
- Después de enganchar el remolque y conectar el enchufe, se debe comprobar el funcionamiento de las luces posteriores del remolque.

i Aviso

- Si existe un fallo en la iluminación del remolque, compruebe los fusibles del tablero de instrumentos »» pág. 58.
- Debido al contacto del cable de retención con el ojal de seguridad se puede producir un desgaste del ojal. Este desgaste no representa ningún impedimento en el funcionamiento ni ningún fallo, y está excluido de la garantía.
- Al acoplar y desacoplar el remolque, deberá estar puesto el freno de mano del vehículo.

Montaje posterior de un dispositivo de remolque

Descripción

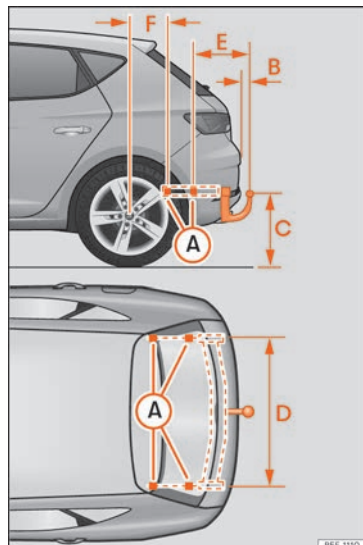


Fig. 307 Cotas y puntos de fijación para el montaje posterior de un dispositivo de remolque.

»

SEAT recomienda acudir a un taller especializado para el montaje posterior de un dispositivo de remolque. Es probable, por ejemplo, que sea necesario adaptar el sistema de refrigeración o montar chapas de protección térmica. SEAT recomienda acudir para ello a un concesionario SEAT.

Si se monta posteriormente un dispositivo de remolque, se deberán tener siempre en cuenta las cotas de distancia.

La cota entre el centro del cabezal esférico y la calzada »» fig. 307 © no deberá ser nunca inferior a la indicada. Esto rige también con el vehículo a plena carga, incluyendo la carga vertical máxima técnicamente admisible sobre el acoplamiento.

Cotas de distancia »» fig. 307:

- A Puntos de fijación (parte inferior del vehículo)
- B 65 mm (mínimo)
- C 350 mm a 420 mm (vehículo con máxima carga)
- D 1040 mm
- E 317 mm
- F 319 mm (Leon) / 596 mm (Leon Sportou-rer ST)

⚠ ATENCIÓN

Si se conectan los cables de manera inadecuada o incorrecta, podrían producirse

anomalías en todo el sistema electrónico del vehículo, así como accidentes y lesiones graves.

- No conecte nunca el sistema eléctrico del remolque a las conexiones eléctricas de los grupos ópticos traseros ni a otras fuentes de alimentación inapropiadas. Utilice únicamente conectores adecuados para conectar el remolque.
- El montaje posterior de un dispositivo de remolque en el vehículo solo deberá realizarlo un taller especializado.

⚠ ATENCIÓN

Si el dispositivo de remolque está mal montado o no es el adecuado, el remolque podría soltarse del vehículo tractor. Esto podría provocar accidentes graves y lesiones mortales.

i Aviso

- Utilice únicamente dispositivos de remolque que hayan sido autorizados por SEAT para el modelo en cuestión.
- En algunas versiones no es recomendable el montaje de una solución convencional del gancho remolque. Consulte a su servicio técnico.

Consejos prácticos

Verificación y reposición de niveles

Repostado

Repostar combustible



Fig. 308 Tapa del depósito con el tapón encajado.

La tapa del depósito se encuentra en el lado derecho de la parte trasera del vehículo.

Mediante el botón de cierre centralizado se desbloquea y bloquea la tapa del depósito.


- Abra la tapa del depósito de combustible presionando por el lado izquierdo.
- Desenrosque el tapón girando hacia la izquierda.

- Colóquelo en el espacio que hay en la bisagra de la tapa abierta »» fig. 308.
- Empiece con el repostaje. En cuanto la pistola automática del surtidor corte el suministro de combustible, el depósito está lleno. En este momento hay que dejar de repostar, ya que de lo contrario se llena también la zona de expansión del depósito.
- Enrosque el tapón hacia la derecha hasta el tope.
- Cierre la tapa.

El tipo de combustible adecuado para el vehículo se indica en un adhesivo que hay en la parte interior de la tapa del depósito de combustible. En »» pág. 348 encontrará más información relativa al combustible.

La capacidad del depósito de su vehículo se indica en »» pág. 401.

Vehículos con motor de gas natural e híbridos

Cada 6 meses se deberá circular con gasolina hasta que se encienda el testigo de control  y se deberá volver a llenar el depósito. Esto es necesario para asegurar el buen funcionamiento del sistema y la calidad del combustible necesarios para la circulación con gasolina.

⚠ ATENCIÓN

El combustible es inflamable y puede provocar quemaduras y otras lesiones graves.

- Al repostar se deberá apagar el motor y desconectar el encendido por motivos de seguridad.
- Al repostar o llenar un bidón de reserva no se debe fumar. Tampoco deberá haber cerca ningún tipo de llama, por el peligro de explosión que ello supondría.
- Tenga en cuenta las prescripciones legales sobre el uso, almacenaje y transporte de bidones de reserva.
- Por motivos de seguridad, le recomendamos que no lleve en su vehículo un bidón de reserva de gasolina. En caso de accidente, podría dañarse el bidón y derramarse combustible.
- Si se ve en la necesidad de llevar un bidón de combustible, deberá tener en cuenta lo siguiente:
 - No llene nunca el bidón de reserva en el interior del vehículo o sobre el mismo. Existe peligro de explosión. Deje siempre el bidón en el suelo para llenarlo.
 - Introduzca tanto como pueda la pistola en la boca de carga del bidón.
 - En el caso de bidones de reserva metálicos, la pistola deberá estar en contacto con el bidón mientras se llena de combustible. De este modo se evita la carga estática.

- No derrame nunca combustible en el vehículo o en el maletero. Cuando el combustible se evapora es explosivo y, obviamente, muy peligroso.

① CUIDADO

- Si se ha vertido combustible sobre la capa de pintura del vehículo, éste deberá eliminarse cuanto antes. De lo contrario existe el peligro de que se dañe la pintura.
- No apure nunca completamente el depósito. Puede dañarse el catalizador.
- Si en un vehículo con motor diésel se ha vaciado por completo el depósito de combustible, después de repostar se deberá mantener el contacto conectado durante un mínimo de 30 segundos antes de poner el motor en marcha. Al arrancar el motor seguidamente, es posible que tarde más de lo normal en ponerse en marcha (hasta 1 minuto).

🌿 Nota relativa al medio ambiente

No sobrellenar el depósito de combustible, si se produce un recalentamiento se puede derramar combustible.

ⓘ Aviso

No se dispone de ningún mecanismo de emergencia para desbloquear la tapa del depósito. Si fuera preciso, solicite la ayuda de personal especializado.

ⓘ Aviso

Los vehículos diésel van equipados con una protección que impide introducir una manguera equivocada¹⁾. Ello permite repostar únicamente con las pistolas diésel del surtidor.

- Si la pistola del surtidor está desgastada, dañada o bien es muy pequeña, es posible que no pueda abrir la protección contra mangueras equivocadas. Antes de intentar introducir la pistola del surtidor girándola, pruebe a repostar en otro surtidor, o bien solicite ayuda especializada.
- Si reposta con un bidón de reserva, no se abrirá el protector. Una forma de resolver ésto es reponer el gasóleo lentamente.

Repostar gas natural

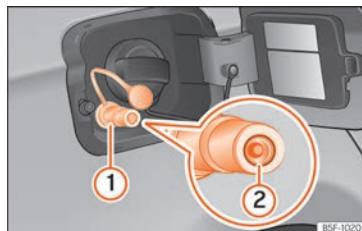


Fig. 309 Tapa del depósito abierta: boca de carga de gas ①, retén de la boca de carga ②.

Antes de repostar, apague el motor y desconecte el encendido, el teléfono móvil y la calefacción independiente »» ⚠.

Lea atentamente las instrucciones de manejo del surtidor de gas natural.

Repostar

La boca de carga de gas natural se encuentra detrás de la tapa del depósito de combustible, junto a la boca de carga de gasolina »» **fig. 309**.

- Destape la boca de carga de gas ①.
- Acople la boquilla de llenado del surtidor a la boca de carga de gas.

¹⁾ En función del país

- El depósito de combustible estará **lleno** cuando el compresor del surtidor corte el suministro automáticamente.
- Si quiere finalizar el repostaje antes, pulse la tecla de parada del surtidor.

Si la temperatura ambiente es muy alta, es posible que la protección contra sobrecalentamiento del surtidor de gas natural lo desconecte automáticamente.

Cerrar el tapón del depósito de combustible


- Compruebe que el retén (2) de la boca de carga de gas no se haya quedado enganchado en la boquilla de llenado. Si es así, vuelva a colocarlo en la boca de carga.
- Encaje el tapón en la boca de carga.
- Cierre la tapa del depósito hasta que oiga que ha encastrado.

ATENCIÓN

El gas natural es altamente explosivo y fácilmente inflamable. La manipulación incorrecta del gas natural puede provocar accidentes, quemaduras graves y otras lesiones.

- Antes de repostar gas natural, encastre la boca de llenado correctamente. Si per-

cibe olor a gas, deje de repostar inmediatamente.

- **Lea y tenga en cuenta** »»  en Gas natural de la pág. 350.

ATENCIÓN

El vehículo no es adecuado para la utilización de gas natural licuado (GNL) ni gas licuado del petróleo (GLP), por lo que no se debe repostar en ningún caso GNL o GLP. ¡El gas licuado puede provocar una explosión de los depósitos de gas natural y originar lesiones de gravedad! .

ATENCIÓN

En caso de que el vehículo toque con los bajos contra el suelo o en caso de colisión por alcance, los depósitos de gas natural podrían resultar dañados. Si los depósitos de gas natural dañados se llenan de combustible, podrían explotar y causar lesiones graves o mortales.

- Aunque no perciba olor a gas, acuda inmediatamente a un taller especializado y encargue una revisión del sistema de gas natural. No vuelva a repostar gas natural hasta que el sistema de gas natural haya sido revisado.

Aviso

- Puede que no todas las boquillas de llenado de los surtidores de gas natural se manejen igual. En caso de desconocimiento, solicite a un empleado de la estación de servicio para que realice el repostaje.
- Los ruidos que se oyen al repostar son normales y no son indicio de la existencia de daños en el sistema.
- El sistema de gas natural del vehículo está preparado tanto para el repostaje mediante un compresor pequeño (repostaje lento) como para un compresor grande (repostaje rápido) de las estaciones de servicio de gas natural.

Tipos de combustible

Identificación de los combustibles¹⁾

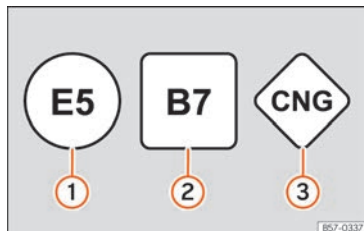


Fig. 310 Identificación de los combustibles según Directiva de la Unión Europea (UE) 2014/94/

Los combustibles se identifican mediante diferentes símbolos que se encuentran en el surtidor y en la tapa del depósito de su vehículo. Esta identificación sirve para evitar confusiones a la hora de elegir el combustible.

- 1) **Gasolina** con etanol (la "E" es de Etanol). El número indica el porcentaje de etanol en la gasolina. "E5" significa, por ejemplo, una proporción de etanol de máx. 5%.

- 2) **Diesel** con biodiesel (la "B" es de Biodiesel). El número indica el porcentaje de biodiesel en el gasóleo. "B7" significa, por ejemplo, una proporción de biodiesel de máx. 7%.
- 3) **Gas natural**: "CNG" significa **Compressed Natural Gas** (gas natural comprimido).

Tipo de gasolina

✓ Válido para: vehículos con motor de gasolina

El tipo de gasolina correcto se indica en la parte interior de la tapa del depósito.

El vehículo dispone de catalizador, por lo que sólo se debe repostar **gasolina sin plomo**. La gasolina debe cumplir la norma EN 228 y estar **exenta de azufre**. Se pueden reponer combustibles con un porcentaje de etanol de un 10 % [E10]²⁾. Los diferentes tipos de gasolina se diferencian mediante los **índices de octano (ROZ)** o por medio del **índice de picado (AKI)**.

Gasolina súper sin plomo de 95 octanos o gasolina normal de 91 octanos como mínimo

Se recomienda repostar gasolina súper de 95 octanos [91 AKI]. Si no hubiera se puede repostar gasolina normal de 91 octanos [87 AKI] (con ligera pérdida de potencia).

Gasolina súper sin plomo de 95 octanos como mínimo

Se debe emplear gasolina súper de 95 octanos [91 AKI] como mínimo.

Si no hubiera gasolina súper también podrá repostar, *en caso necesario*, gasolina normal de 91 octanos [87 AKI]. En este caso, sin embargo, sólo se deberá conducir a un régimen de revoluciones moderado y no someter el motor a esfuerzos. Reposte gasolina súper en cuanto pueda.

Gasolina súper plus sin plomo de 98 octanos o gasolina súper de 95 octanos como mínimo

Se recomienda repostar gasolina súper Plus de 98 octanos [93 AKI]. Si no hubiera: gasolina súper de 95 octanos [91 AKI] (con ligera pérdida de potencia).

¹⁾ En función del país

²⁾ Respete las normativas del país donde circule.

Si no hubiera gasolina súper también podrá repostar, *en caso necesario*, gasolina normal de 91 octanos (87 AKI). En este caso, sin embargo, sólo se deberá conducir a un régimen de revoluciones moderado y no someter el motor a esfuerzos. Reposte gasolina súper en cuanto pueda.

① CUIDADO

- Los combustibles con un alto porcentaje de etanol, p. ej. E30 - E100 no se deben repostar. El sistema de combustible se daña. Excepción: vehículos con motor Totalflex »» pág. 349, Combustible de etanol.
- Un solo repostaje de combustible con plomo u otros aditivos metálicos implica un empeoramiento permanente de la eficacia del catalizador.
- Sólo deben utilizarse aditivos para la gasolina homologados por SEAT. Los productos que llevan sustancias para aumentar el octanaje o reducir la detonancia pueden contener aditivos metálicos que originan daños de consideración en motor y catalizador. Los productos de este tipo no se deben utilizar.
- No se deben emplear aquellos combustibles que aparezcan en el surtidor calificados de metalíferos. Los combustibles LRP (*lead replacement petrol*) contienen aditi-

vos metálicos en altas concentraciones. ¡Peligro de dañar el motor!

- La utilización de gasolina con un octanaje demasiado bajo puede ser la causa de que se produzcan daños en el motor si se conduce a un régimen de revoluciones alto o si se somete el motor a grandes esfuerzos.

i Aviso

- En el vehículo se puede repostar gasolina con un octanaje superior al que requiere el motor.
- En los países en que no se dispone de combustible sin azufre también se permite repostar combustible con bajo contenido de azufre.

Combustible de etanol

✓ Válido para: vehículos con motor Totalflex

Reconocerá los vehículos con motor Totalflex¹⁾ por el adhesivo en la tapa del depósito con la inscripción "Gasolina/etanol".

Los vehículos con motor Totalflex pueden funcionar tanto con gasolina sin plomo (95 octanos/ 91 AKI) conforme a la Resolución ANP No 57 como con combustibles con cual-

quier porcentaje alto de etanol. El repostaje del vehículo se efectúa como el repostaje con gasolina.

Tenga también en cuenta »» pág. 348, Tipo de gasolina

i Aviso

SEAT recomienda llenar el depósito exclusivamente con gasolina cada 10.000 km para reducir las impurezas que el empleo del combustible de etanol E100 pueda haber dejado en el motor.

Gasóleo

✓ Válido para: vehículos con motor diésel


Tenga en cuenta la información que hay en la parte interior de la tapa del depósito.

Se recomienda utilizar **gasóleo** según la norma EN 590.

El gasóleo se puede espesar a temperaturas muy frías, perjudicando así el arranque o el funcionamiento del motor. Pregunte al encargado de la gasolinera si su gasóleo es adecuado para su utilización en invierno. »»

¹⁾ Este motor sólo se ofrece en determinados mercados.

Agua en el filtro de combustible¹⁾

Si su vehículo tiene un motor diésel y está dotado con un **filtro de combustible con decantador de agua**, en el cuadro de instrumentos le puede aparecer un aviso de:  **Agua en el filtro de combustible**. En este caso lleve el vehículo a un taller especializado para que desagüen el filtro de combustible.

ⓘ CUIDADO

- No utilice nunca combustibles FAME (biodiesel), gasolina, aceite para la calefacción, otros combustibles o aditivos fluidificantes, ya que pueden originar daños considerables en el sistema de combustible y en el motor.
- Si ha repostado el combustible equivocado, no arranque el motor en ningún caso. ¡Peligro de dañar el sistema de combustible y el motor! Solicite la ayuda de un profesional.

Gas natural

✓ Válido para: vehículos con motor de gas natural

El gas natural puede estar comprimido o en estado líquido, entre otras formas.

Utilización de gas natural comprimido (GNC)

Los vehículos con motor de gas natural sólo deben hacerse funcionar con **CNG** (en inglés **Compressed Natural Gas**), o **CNG** con mezcla de **biometano** si este cumple con la Normativa EN 16723-2.

No se deben repostar combustibles tales como gas natural licuado (GNL), gas licuado del petróleo (GLP) o hitano (mezcla de hidrógeno y metano).

Calidad del gas natural y consumo

El gas natural se divide en los grupos H y L en función de su calidad.

El gas de tipo H tiene un poder calorífico superior y menor contenido de nitrógeno y dióxido de carbono que el de tipo L. Cuanto mayor sea el poder calorífico del gas natural, menor será el consumo.

La gestión del motor se adapta automáticamente al gas natural utilizado en función de su calidad. Por ello se pueden mezclar gases de diferente calidad en el depósito y no es necesario que este se vacíe del todo antes de repostar gas de otra calidad.

En la pantalla del cuadro de instrumentos se muestra la calidad del gas natural
» pág. 78.

Comprobaciones periódicas del sistema de gas natural

Los depósitos de gas natural pueden resultar dañados y corroerse por influencias externas. Las paredes de los depósitos de gas se debilitan en caso de deformaciones, daños o corrosión. El titular del vehículo deberá encargarse sin falta a un taller especializado la revisión (comprobación visual) **del sistema de gas cada 4 años, como muy tarde**. La sustitución del depósito de gas natural, debe realizarse en un taller especializado.

⚠ ATENCIÓN

Si se ignora el olor a gas en el vehículo o al repostar, se pueden producir graves lesiones.

- Detenga el vehículo inmediatamente.
- Desconecte el encendido.
- Abra todas las puertas para ventilar convenientemente el vehículo.
- Apague inmediatamente los cigarrillos que pudiera haber encendidos.
- Aleje del vehículo o desconecte todos los objetos que pudieran provocar chispas o un incendio.
- ¡Si persiste el olor a gas, no continúe la marcha!

¹⁾ En función del país.

- Solicite la ayuda de personal especializado. Haga reparar la avería.
- En caso necesario, avise a los servicios de emergencia.

⚠ ATENCIÓN

Los depósitos dañados, con muestras de corrosión u oxido, pueden reventar y producir lesiones graves o mortales.

- Encargue una revisión [comprobación visual] de los depósitos de gas natural cada 4 años, como muy tarde.
- Los depósitos de gas natural tienen una vida útil limitada. Encargue oportunamente la sustitución de los depósitos de gas. En los concesionarios SEAT o en un taller especializado puede consultar más información al respecto.

AdBlue®

Información acerca del AdBlue®



BKJ-0262


Fig. 311 Video relacionado


El consumo de AdBlue® depende del estilo personal de conducción, de la temperatura de servicio del sistema y de la temperatura ambiente existente cuando se utiliza el vehículo.

El AdBlue® se congela a partir de los -11°C (+13°F). El sistema cuenta con elementos calefactores que garantizan su funcionamiento también a temperaturas bajas.

La capacidad del depósito de AdBlue® es de aprox. 11 litros.

A partir de una **autonomía restante inferior a 2.400 km**, en la pantalla del cuadro de instrumentos aparece un mensaje solicitando que se recargue AdBlue®.

Si se ignora este mensaje, a partir de una **autonomía restante de 1.000 km** se encenderá el testigo de control amarillo . En la pantalla del cuadro de instrumentos aparecerá la indicación de que en XXX km ya no será posible volver a poner el motor en marcha.

Si se ignora el testigo de control amarillo, cuando se muestre una **autonomía restante de 0 km**, ya no será posible volver a poner el motor en marcha. Se encenderá el testigo de advertencia rojo .

AdBlue® es una marca registrada de la Asociación alemana de la Industria del Automóvil (VDA) y también se conoce como AUS32 o DEF (Diesel Exhaust Fluid).


ⓘ CUIDADO

Si se carga AdBlue® en exceso, se pueden producir daños en el sistema del depósito.

Testigos de control y advertencia



Se ilumina en rojo

¡No es posible arrancar de nuevo el motor! El nivel de AdBlue es demasiado bajo. Detenga el vehículo en un lugar adecuado, seguro y llano, y reponga la cantidad mínima requerida de AdBlue  pág. 352.




Se iluminan en rojo

¡No es posible arrancar de nuevo el motor! Anomalía en el sistema AdBlue. Acuda a un taller especializado. Encargue que revise el sistema.




Se ilumina en amarillo

La reserva de AdBlue está baja. Reponga AdBlue durante los próximos kilómetros (o millas) que se indican  pág. 352. SEAT recomienda que acuda para ello a un taller especializado.



Se iluminan en amarillo

Hay una anomalía en el sistema de AdBlue, o bien se ha repuesto líquido AdBlue no conforme. Acuda a un taller especializado. Encargue que revise el sistema. 

Al conectar el encendido, se iluminan durante unos segundos algunos testigos de advertencia y de control mientras se realiza un control de la función. Se apagan transcurridos unos segundos.

⚠️ ATENCIÓN

Tenga en cuenta las advertencias de seguridad »» ⚠️ en Testigos de control y de advertencia de la pág. 96.

Cargar AdBlue®

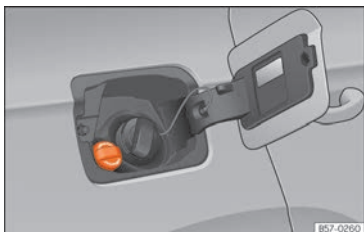


Fig. 312 Tapón de la boca de llenado del depósito de AdBlue.

Operaciones antes de realizar la carga

Estacione el vehículo sobre una superficie llana y desconecte el encendido. Si el vehículo está situado en una pendiente o subido por un lado sobre un bordillo, puede que el indi-

cador del nivel no detecte correctamente la carga.

Si se mostró un mensaje sobre el nivel de AdBlue® en la pantalla del cuadro de instrumentos, **cargue por lo menos la cantidad mínima necesaria (aprox. 5 litros)**. Sólo si reposta esta cantidad se detectará que ha repuesto AdBlue® y podrá arrancar el motor de nuevo. La cantidad máxima que se puede repostar es de 11 litros.

Cargar con una botella de recarga

Utilice únicamente AdBlue® que cumpla la norma ISO 22241-1. Utilice solamente envases originales.

- Abra la tapa del depósito »» **fig. 312**.
- Desenrosque el tapón de la boca de llenado del depósito en el sentido contrario al de las agujas del reloj.
- Tenga en cuenta las indicaciones e informaciones del fabricante de la botella de recarga.
- Compruebe la fecha de caducidad.
- Desenrosque el tapón de la botella de recarga.
- Introduzca el cuello de la botella en la boca de llenado del depósito en vertical y enrosque la botella con la mano en el sentido de las agujas del reloj.

- Presione la botella de recarga en dirección a la boca de llenado y manténgala en esta posición.
- Espere hasta que se vacíe el contenido de la botella en el depósito de AdBlue®. ¡No comprima ni rompa la botella!
- Desenrosque la botella en el sentido contrario al de las agujas del reloj y extraígalas hacia arriba con cuidado »» ⚠️.
- El depósito de AdBlue® estará lleno cuando no salga más líquido de la botella.
- Enrosque el tapón de la boca de llenado del depósito en el sentido de las agujas del reloj hasta que encastre.
- Cierre la tapa del depósito.

Operaciones antes de continuar la marcha

- Después de realizar la carga, conecte **solamente** el encendido.
- Deje el encendido conectado durante al menos 30 segundos para que el sistema detecte la carga.
- ¡No ponga el motor en marcha hasta que no transcurran los 30 segundos!

Recargar AdBlue en el surtidor

Válido para vehículos con reducción catalítica selectiva.

- Abra la tapa boca de carga del depósito

- Gire el tapón de cierre de la boca de llenado de SCR hacia la izquierda »» fig. 312.
- Eche AdBlue hasta que la pistola de llenado se detenga por primera vez.
- Cierre usted el tubo de SCR girándolo hacia la derecha hasta que escuche un click.

⚠ ATENCIÓN

El AdBlue® únicamente se deberá guardar en el envase original bien cerrado y en un lugar seguro.

🕒 CUIDADO

- En el repostado, la empuñadura de la pistola de llenado tiene que estar alineada hacia abajo. De lo contrario la boquilla no se conectará automáticamente.
- No intente echar más aditivo después de que la pistola se haya detenido por primera vez. El depósito de AdBlue se podría sobrellenar y expulsar AdBlue al exterior.
- Utilice únicamente AdBlue® que cumpla la norma ISO 22241-1. Utilice solamente envases originales.
- No mezcle nunca el AdBlue® con agua, combustible o aditivos. Cualquier tipo de daño originado por haberlo mezclado queda excluido de la garantía.
- ¡No cargue nunca AdBlue® en el depósito del gasóleo! ¡De lo contrario podría dañar se el motor!

- No lleve la botella de recarga permanentemente en el vehículo. En caso de producirse una fuga (por cambios de temperatura o daños en la botella), el AdBlue® podría dañar el interior del vehículo.

🌿 Nota relativa al medio ambiente

Deseche la botella de recarga de manera respetuosa con el medio ambiente.

📄 Aviso

En los concesionarios SEAT se pueden adquirir botellas de recarga adecuadas de AdBlue®.

Gestión del motor y sistema de depuración de gases de escape

Introducción al tema

⚠ ATENCIÓN

- Debido a las elevadas temperaturas que alcanza el sistema de depuración de gases de escape, no debería aparcar su vehículo cerca de una superficie que se pueda prender fuego con facilidad. ¡Existe peligro de incendio!

- No aplicar conservantes para los bajos del vehículo en la zona del sistema de escape: ¡podría provocarse un incendio!

Testigos de control

🔦 Se ilumina

Anomalía en el sistema de control de emisiones. Reduzca la velocidad y conduzca con precaución hasta el taller especializado más cercano para revisar el motor.

🔦 Parpadea

Fallos en la combustión que puedan dañar el catalizador. Reduzca la velocidad y conduzca con precaución hasta el taller especializado más cercano para revisar el motor.

🔦 Se ilumina

Filtro de partículas obstruido »» pág. 354.

EPC Se ilumina

Anomalía en la gestión del motor gasolina. Acuda lo antes posible a un taller especializado para que revisen el motor.

Al conectar el encendido, el testigo EPC (Electronic Power Control) se ilumina y debe apagarse una vez arrancado el motor.






Se ilumina

Sistema de precalentamiento del motor diésel. Al apagarse el testigo se puede arrancar el motor de inmediato.

Parpadea

Anomalía en la gestión del motor diésel. Acuda lo antes posible a un taller especializado para que revisen el motor.


Aviso

Mientras permanezcan iluminados los testigos de control , , EPC o  pueden presentarse anomalías en el motor, el consumo de combustible puede aumentar y es posible que el motor pierda potencia.

Catalizador

Para que el catalizador funcione durante mucho tiempo

- En motores de gasolina utilice sólo gasolina sin plomo.
- No apure el depósito de combustible.
- Al cambiar o añadir aceite de motor no sobrepase la cantidad necesaria »» pág. 361, **Reposición del nivel de aceite del motor.**
- No arranque el vehículo por remolcado, utilice los cables de emergencia »» pág. 51.

Si notara fallos de combustión, una disminución de potencia o una marcha irregular del motor, diríjase a un taller especializado para que revisen el vehículo. Por lo general, el testigo de gases de escape  se ilumina cuando se presentan estos síntomas. En estos casos, el combustible que no se haya quemado puede llegar al sistema de escape y a la atmósfera. Además, el recalentamiento puede deteriorar el catalizador.

CUIDADO


No apure totalmente el depósito de combustible, la irregularidad en la alimentación puede provocar fallos de encendido. En estos casos llega gasolina sin quemar al sistema de gases de escape, lo que puede originar un sobrecalentamiento y un deterioro del catalizador.

Nota relativa al medio ambiente

En algunas ocasiones puede ocurrir que, aunque el sistema de gases de escape funcione perfectamente, los gases emitan un olor parecido al azufre. Ello dependerá del porcentaje de azufre que contenga el combustible. Esto puede evitarse, en muchos casos, repostando combustible de otra marca.


Filtro de partículas

✓ Válido para: vehículos con filtro de partículas de gasolina o diésel

El filtro de partículas filtra prácticamente en su totalidad las partículas de hollín del sistema de escape. Durante la conducción normal el filtro se limpia por sí mismo. En caso de que el filtro no se limpie por sí mismo (p. ej., si se realizan continuamente recorridos cortos), se obstruye con hollín y aparece la indicación para el conductor:  **Filtro de partículas: se limpia durante la marcha. Ver Manual**. El filtro de partículas necesita una limpieza (regeneración).

Regeneración del filtro de partículas de gasolina (solo para motores 2.0l TSI)

Condición para el recorrido de regeneración: el motor está a temperatura de servicio.

- Conduzca a una velocidad de por lo menos 80 km/h »» 
- Retire entonces por algunos segundos completamente el pie del pedal del acelerador para dejar rodar el vehículo con la marcha puesta.
- Tenga en cuenta los límites de velocidad legales así como las marchas recomendadas.
- Repita este procedimiento (acelerar y dejar rodar) hasta que el testigo de control se apague.

Ese procedimiento conlleva un proceso de limpieza autónomo del filtro de partículas y puede llevar algo de tiempo.

Si el testigo de control **no se apaga**, diríjase a un taller especializado para que reparen la avería.

Regeneración del filtro de partículas de gasolina (excepto motor 2.0l TSI) y diésel

Condición para el recorrido de regeneración: el motor está a temperatura de servicio.

- Conduzca a una velocidad de entre 50-120 km/h [31-75 mph]. De esa forma aumenta la temperatura y se quema el hollín del filtro »» ⚠.
- Tenga en cuenta los límites de velocidad legales así como las marchas recomendadas.
- Ponga fin al recorrido de regeneración una vez se haya apagado el testigo de control.

En el caso de que el testigo se mantenga encendido tras 30 minutos de marcha en modo regeneración, diríjase a un taller especializado para que reparen la avería

⚠ ATENCIÓN

Adapte su velocidad siempre a las condiciones meteorológicas, de las carreteras, del campo abierto y del tráfico si el filtro de partículas se encuentra en fase de regeneración. Las recomendaciones de itine-

rario nunca le deben inducir a desatascar la normativa específica de cada país en materia de tráfico rodado.

ⓘ CUIDADO

- Cuando el sistema de escape detecta que el filtro de partículas está próximo a saturarse, la función de autolimpieza de dicho sistema recomienda la marcha óptima para esa función.
- Debido a las altas temperaturas que origina la regeneración del filtro de partículas, es posible que después de parar el motor - aunque no haya alcanzado todavía su temperatura de servicio - el ventilador del radiador se ponga en funcionamiento.
- Durante la regeneración se pueden producir ruidos, olores y regímenes de ralentí elevados.
- Para no mermar la vida útil del filtro de partículas, utilice siempre el aceite del motor adecuado y el combustible correcto. Evite además hacer recorridos cortos permanentes.

Vano motor

Trabajar en el compartimento del motor



Fig. 313 Video relacionado

Cuando se hacen trabajos en el compartimento del motor, por ejemplo, al realizar operaciones de comprobación y de llenado de líquidos, pueden producirse heridas, quemaduras, accidentes e incluso incendios.

Por eso es imprescindible tener en cuenta las advertencias y observar las reglas generales de seguridad que se relacionan a continuación.

El compartimento del motor del vehículo es una zona que alberga peligros »» ⚠.

⚠ ATENCIÓN

Quando se realizan trabajos en el vano motor, pueden producirse heridas, quemaduras, accidentes e incluso incendios.

- Pare el motor, quite la llave de contacto y conecte el freno de estacionamiento electrónico. Si el vehículo tiene cambio manual, »

coloque la palanca en punto muerto; si tiene cambio automático, sitúe la palanca selectora en P. Deje que se enfríe el motor.

- No abra nunca el capó si ve que del compartimento del motor está saliendo vapor o gotea líquido refrigerante. Espere hasta que deje de salir vapor y de gotear líquido refrigerante.
- No permita que los niños se acerquen al vano motor.
- No derrame nunca líquidos usados para el funcionamiento del vehículo sobre el compartimento del motor, ya que estos líquidos pueden inflamarse (p. ej., el anticongelante que contiene el líquido refrigerante).
- Evite cualquier cortocircuito en el sistema eléctrico, sobre todo en los puntos de la ayuda de arranque »» pág. 51. La batería podría explotar.
- Si realiza trabajos en el compartimento del motor, tenga en cuenta que, aun con el contacto apagado, el ventilador del radiador se puede poner en marcha automáticamente, por lo que hay peligro de resultar herido.
- No cubra nunca el motor con materiales de aislamiento adicionales, por ejemplo, con una manta. ¡Peligro de incendio!
- No abra nunca el tapón del depósito del líquido refrigerante mientras el motor esté caliente. El sistema de refrigeración está bajo presión.

- Para protegerse la cara, las manos y los brazos contra el vapor caliente o bien el líquido refrigerante caliente que pueda salir, se debe cubrir el tapón con un paño grande al abrir el depósito.
- No olvide nunca ningún objeto en el vano motor, como paños o herramientas.
- Si se ve obligado a trabajar bajo el vehículo, asegúrelo con calzos y caballetes para evitar que se mueva. El gato hidráulico no bastará para sujetarlo y corre peligro de resultar lesionado.
- En el caso de que se deban realizar trabajos durante el arranque o con el motor en marcha, deberá tener siempre en cuenta el grave peligro que suponen los componentes con funcionamiento giratorio (como la correa Poli-V, el alternador y el ventilador del radiador) y el sistema de encendido de alta tensión. Además de esto tenga en cuenta lo siguiente:
 - No toque nunca los cables eléctricos del sistema de encendido.
 - Si lleva joyas, prendas de ropa sueltas o el cabello suelto evite cualquier contacto con piezas giratorias del motor. Existe peligro de muerte. Por ello, quítese primero las joyas, recoja su pelo y póngase ropa que vaya ceñida al cuerpo.
 - No acelere nunca con una velocidad engranada sin la debida precaución. El vehículo podría desplazarse incluso

con el freno de mano puesto. Existe peligro de muerte.

- Le rogamos que tenga en cuenta también las advertencias que se relacionan a continuación para el caso de que sea necesario realizar trabajos en el sistema de combustible o en el sistema eléctrico:
 - Desconecte siempre la batería del vehículo de la red de a bordo.
 - No fume.
 - Evite siempre trabajar en lugares expuestos a llamas.
 - Tenga siempre a mano un extintor de incendios que funcione.

Nota relativa al medio ambiente

- Para reconocer a tiempo las fugas, se ha de controlar regularmente el suelo sobre el que aparca el vehículo. Llévelo al taller para que lo revisen si en el lugar donde ha estado aparcado el vehículo hay manchas de aceite o de otros líquidos.
- Los líquidos operativos que salen del vehículo son contaminantes. Por ello deberá controlar regularmente el suelo de debajo del vehículo. Si en el lugar donde ha estado aparcado el vehículo hay manchas de aceite o de otros líquidos, lleve el vehículo a un taller especializado para que lo revisen.

i Aviso

En vehículos con volante a la derecha*, alguno de los depósitos se encuentra en el otro lado del compartimento del motor
 >>> fig. 316.

Apertura y cierre del capó del motor

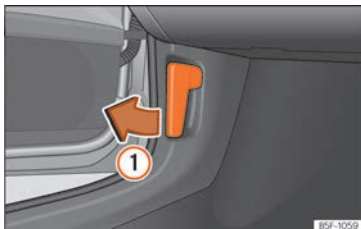


Fig. 314 Palanca de desbloqueo en el espacio reposapiés del conductor.



Fig. 315 Leva bajo el capó.

Abrir el capó del motor

El capó del motor se desbloquea desde dentro.

Antes de abrir el capó, asegúrese de que los brazos del limpiaparabrisas reposen sobre el parabrisas.

- Abra la puerta y tire de la palanca que hay debajo del tablero de instrumentos >>> fig. 314 ①.
- Para levantar el capó haga presión hacia arriba sobre la leva situada debajo del capó >>> fig. 315 ②. El gancho de sujeción queda desbloqueado.

- Puede abrir el capó. Suelte la varilla de sustentación y encájela en el lugar dispuesto para ello en el capó.

Cerrar el capó del motor

- Levante ligeramente el capó.
- Desenganche la varilla de sustentación volviendo a colocarla en su soporte a presión.
- A una altura de aproximadamente 30 cm déjelo caer para que quede bloqueado.

Si el capó queda mal cerrado, no presionar. Abra de nuevo y deje caer como se indica anteriormente.

⚠ ATENCIÓN

Asegurese que el capó está bien cerrado. Si se abre durante la marcha, puede ocasionar un accidente.

ⓘ CUIDADO

Para evitar dañar el capó y los brazos del limpiaparabrisas, ábralo sólo con los brazos apoyados en el parabrisas.

Comprobación de niveles

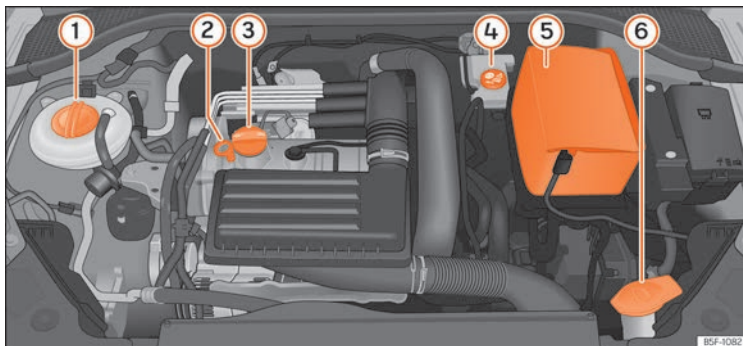


Fig. 316 Figura orientativa de la posición de los elementos.

Periódicamente se deberían comprobar los diferentes niveles de los fluidos del vehículo. No confundir nunca los líquidos, pues de lo contrario el motor sufriría graves daños.

- ① Depósito de expansión del líquido refrigerante »»» pág. 362
- ② Varilla de medición del nivel de aceite del motor »»» pág. 360
- ③ Orificio de llenado de aceite del motor »»» pág. 361
- ④ Depósito del líquido de frenos »»» pág. 364
- ⑤ Batería (bajo la cubierta) »»» pág. 366
- ⑥ Depósito del limpiacristales »»» pág. 365

i **Aviso**

La disposición de los componentes puede variar en función del motor.

Aceite del motor

Observaciones generales

El motor lleva de fábrica un aceite especial multigrado que se puede usar en todas las épocas del año.

Como la utilización de aceite de buena calidad es una premisa para el correcto funcio-

namiento del motor y su longevidad, cuando sea necesario agregar o cambiar el aceite debe utilizar siempre aceites que cumplan los requisitos de las normas VW.

Le recomendamos que encargue el cambio de aceite a un servicio técnico o a un taller especializado.

Si el nivel del aceite del motor es demasiado bajo

En su taller podrá informarse sobre el aceite del motor correcto para su vehículo.

Si el aceite del motor recomendado no está disponible, en **caso de emergencia** está permitido reponer **una vez** como máximo

0,5 l del siguiente aceite hasta el próximo cambio de aceite:

- *Motores de gasolina:* norma VW 504 00, VW 502 00, VW 508 00, ACEA C3 o API SN.
- *Motores diésel:* norma VW 507 00, VW 505 01, ACEA C3 o API CK-4.

Acuda a un taller especializado para que cambien el aceite.

La utilización de aceite del motor conforme a la norma VW 504 00 en vez de VW 508 00 puede aumentar el consumo y las emisiones de CO₂.

 **EDGE** PROFESSIONAL

Recomendado por SEAT

SEAT recomienda utilizar el Aceite Original SEAT para garantizar un alto rendimiento de los motores SEAT.

Vehículos con filtro de partículas para motores diésel*

En los vehículos con filtro de partículas para motores diésel se debe reponer únicamente aceite VW 507 00, que es de baja formación de cenizas. El uso de otros tipos de aceite provocará una mayor acumulación de hollín y reducirá la vida del DPF. Por ello:

- Evite mezclarlo con otros aceites.

- Sólo en caso excepcional, si el nivel del aceite del motor es demasiado bajo >>> **pág. 360** y no se dispone del aceite prescrito para el vehículo, está permitido reponer (una vez) aceites según la especificación VW 506 00, VW 506 01, VW 505 00, VW 505 01, ACEA B3 o ACEA B4 (hasta 0,5 l) >>> **pág. 358**.

Aditivos al aceite del motor

No se deberá añadir ninguna clase de aditivo al aceite del motor. Los deterioros producidos por tales aditivos no estarán cubiertos por la garantía.

Aviso

Antes de emprender un viaje largo le recomendamos adquirir aceite de motor conforme a la correspondiente especificación VW y llevarlo en su vehículo. Así dispondrá siempre del aceite de motor correcto para poder ir añadiéndolo, en caso de que fuera necesario.

Especificaciones del aceite del motor

Motores diésel

Tipo de motor	Tipo de Servicio	Especificación
Con filtro de partículas [DPF] ^{a)}	Servicio fijo y Servicio flexible	VW 507 00
Sin filtro de partículas [DPF]	Servicio fijo	VW 505 01 ^{b)} VW 506 01 ^{b)}

^{a)} Sólo aceites recomendados, de lo contrario se pueden producir daños en el motor.


^{b)} Si la calidad del combustible disponible en el país **no** cumple las normas EN 590 (para diésel).


Testigo de advertencia

Se ilumina en rojo

¡No prosiga la marcha!

Presión del aceite del motor es demasiado baja. Apague el motor. Verifique el nivel del aceite del motor.

Si el testigo  parpadea y al mismo tiempo suenan tres **señales de advertencia**, pare el motor y compruebe el nivel del aceite. En caso necesario, añada aceite » **pág. 361**.

Si el testigo  parpadea, aunque el nivel de aceite sea correcto, *no continúe la marcha*. No deje que el motor siga funcionando, ni siquiera al ralentí. Solicite la ayuda de un profesional.


Se ilumina en amarillo

Compruebe el nivel de aceite del motor cuanto antes. Reponga aceite en cuanto tenga oportunidad de hacerlo » **pág. 361**.

Parpadea en amarillo

Avería en el sensor del nivel de aceite. Acuda a un taller especializado para que lo revisen. Hasta entonces y por razones de seguridad se deberá comprobar el nivel de aceite cada vez que se vaya a repostar.

⚠️ ATENCIÓN

Tenga en cuenta las advertencias de seguridad »  en Testigos de control y de advertencia de la **pág. 96**.

Verificación del nivel de aceite del motor

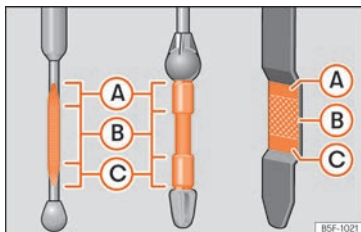


Fig. 317 Varilla de medición del nivel de aceite.

El nivel de aceite del motor se controla mediante la varilla de medición.

Comprobar el nivel de aceite

- Estacione el vehículo en posición horizontal.
- Haga funcionar brevemente el motor al ralentí cuando está a temperatura de servicio y párelo.
- Espere unos 2 minutos.

- Extraiga la varilla de medición de aceite. Limpie la varilla con un paño limpio y vuelva a introducirla hasta el tope.
- A continuación, vuelva a extraerla y compruebe el nivel de aceite » **fig. 317**. En caso necesario, reponga aceite del motor.

El aceite debe dejar marca entre las zonas **A** y **C**. No puede sobrepasar nunca la zona **A**.

- Zona **A**: no añadir aceite.
- Zona **B**: puede añadir aceite mientras mantenga el nivel en esa zona.
- Zona **C**: añada aceite hasta la zona **B**.

Dependiendo del estilo de conducción y de las condiciones reinantes, el consumo de aceite puede llegar a los 0,5 litros/1.000 km. El consumo puede ser superior en los primeros 5.000 kilómetros. Por este motivo, el nivel de aceite del motor se debe controlar con regularidad (lo mejor es hacerlo al repostar y antes de emprender viajes largos).

⚠️ ATENCIÓN

Los trabajos que se efectúan en el motor o en el vano motor deben realizarse con precaución.

- **Antes de realizar trabajos en el vano motor, tenga en cuenta las advertencias correspondientes » **pág. 355**.**

ⓘ CUIDADO

Si el nivel de aceite se encuentra por encima de la zona **(A)**, no arranque el motor. Puede causar daños en el motor y en el catalizador. Informe al servicio técnico.

Reposición del nivel de aceite del motor



Fig. 318 Tapón de la boca de llenado de aceite del motor en el vano motor.

Antes de abrir el capó del motor, deberá leer y tener en cuenta las advertencias al respecto »» **⚠** en Trabajar en el compartimento del motor de la pág. 355.

Reponer aceite

- Desenrosque el tapón de la boca de llenado de aceite del motor »» **fig. 318**.

- Añada aceite con cuidado en pequeñas cantidades (no más de 0,5 l).
- Para evitar añadir demasiado aceite, cada vez que reponga una cantidad, espere unos 2 minutos y vuelva a comprobar el nivel del aceite »» **pág. 360**.
- En caso necesario, vuelva a agregar algo de aceite.
- Cuando el nivel de aceite alcance como mínimo la zona »» **fig. 317 (B)**, enrosque el tapón de la boca de llenado con cuidado »» **ⓘ**.

La ubicación de la boca de llenado de aceite puede verse en el dibujo correspondiente del vano motor »» **pág. 358**.

Especificación del aceite del motor »» **pág. 359**.

⚠ ATENCIÓN

El aceite es un producto inflamable. Al reponer aceite, evite que se derrame sobre las piezas calientes del motor.

ⓘ CUIDADO

Si el nivel de aceite se encuentra por encima de la zona »» **fig. 317 (A)**, no arranque el motor. Puede causar daños en el motor y en el catalizador. Informe a un taller especializado.

🌿 Nota relativa al medio ambiente

El nivel de aceite no deberá estar en ningún caso por encima de la zona »» **fig. 317 (A)**. De no ser así, podría aspirarse aceite por el respiradero del cárter del cigüeñal y llegar a la atmósfera a través del sistema de escape.

ⓘ Aviso

Antes de emprender un viaje largo le recomendamos adquirir aceite de motor conforme a la correspondiente especificación VW y llevarlo en su vehículo. Así dispondrá siempre del aceite de motor correcto para poder ir añadiéndolo, en caso de que fuera necesario.

Cambio de aceite del motor

Le recomendamos acudir a un servicio técnico para realizar el cambio de aceite.

⚠ ATENCIÓN

Para poder realizar usted mismo el cambio de aceite del motor, deberá disponer de los conocimientos necesarios.

- Antes de abrir el capó del motor, deberá leer y tener en cuenta las advertencias al respecto »» **pág. 355**.

»

- Deje primero que se enfríe el motor. El aceite caliente puede producir quemaduras.
- Utilice unas gafas de protección, ya que las salpicaduras de aceite pueden producir heridas de tipo cáustico.
- Cuando desenrosque con los dedos el tornillo de vaciado de aceite, mantenga los brazos en posición horizontal para que el aceite no le chorree.
- Limpie a fondo las partes del cuerpo, que hayan entrado en contacto con el aceite.
- El aceite es tóxico. Mantenga el aceite usado fuera del alcance de los niños.

ⓘ CUIDADO

No añada ningún lubricante adicional al aceite del motor. Podría dañar el motor. Cualquier tipo de daño originado por el empleo de este tipo de productos queda excluido de la garantía.

🌿 Nota relativa al medio ambiente

- Recomendamos realizar el cambio del aceite de motor y del filtro en un servicio técnico.
- El aceite no debe verterse, en ningún caso, en el alcantarillado o en el medio ambiente.
- Para recoger el aceite usado al realizar el cambio, utilice un depósito en el que quepa la capacidad de aceite de su motor.

Sistema de refrigeración

Especificación del líquido refrigerante

El sistema de refrigeración del motor lleva de fábrica una mezcla de agua tratada especialmente y, al menos, un 40% del aditivo **G12evo** (TL-VW 774 L) de color lila. Esta mezcla ofrece una protección anticongelante hasta -25°C (-13°F) y protege las piezas de aleación ligera del sistema refrigerante del motor contra la corrosión. Además, evita la sedimentación de cal y aumenta considerablemente el punto de ebullición del líquido refrigerante.

Para proteger dicho sistema refrigerante, el porcentaje de aditivo debe ser siempre de al menos un 40%, incluso cuando el clima sea cálido y no se necesite la protección anticongelante.

Si, por razones climáticas, es necesaria más protección, se podrá incrementar la proporción de aditivo, pero solo hasta un 60%; de lo contrario, descendería la protección anticongelante y ello empeoraría la refrigeración.

Al reponer líquido refrigerante, se ha de utilizar una mezcla de **agua destilada** y, al menos, un 40% del aditivo **G12evo** para una protección anticorrosión óptima. La mezcla de **G12evo** con los líquidos refrigerantes del motor G13 (TL-VW 774 J), G12 plus-plus (TL-

VW 774 G), G12 plus (TL-VW 774 F), G12 (rojo) o G11 (azul verdoso) empeora la protección anticorrosión y se deberá evitar.

⚠️ ATENCIÓN

Si en el sistema refrigerante no hay suficiente líquido anticongelante, podría fallar el motor y, como consecuencia, producirse lesiones graves.

- Asegúrese de que el porcentaje del aditivo sea el correcto, teniendo en cuenta la temperatura ambiente más baja prevista en el lugar donde se vaya a utilizar el vehículo.
- Cuando la temperatura exterior es extremadamente baja, el líquido refrigerante se puede congelar y el vehículo quedar inmovilizado.

ⓘ CUIDADO

Los aditivos originales no se deberán mezclar nunca con líquidos refrigerantes que no hayan sido homologados por SEAT.

- Si el líquido del depósito de expansión no es de color lila sino, por ejemplo, marrón, se habrá mezclado el aditivo G12evo con un líquido refrigerante no adecuado. En tal caso habrá que cambiar el líquido refrigerante inmediatamente.

Nota relativa al medio ambiente

El líquido refrigerante y sus aditivos pueden contaminar el medio ambiente. Si sale algún líquido operativo, se deberá recoger y desechar convenientemente y de manera respetuosa con el medio ambiente.

Reponer líquido refrigerante

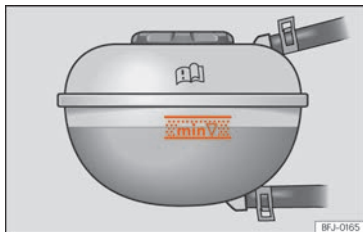


Fig. 319 En el vano motor: marca en el depósito de expansión del líquido refrigerante.



Fig. 320 Vano motor: tapón del depósito de expansión del líquido refrigerante.

El depósito del líquido refrigerante está en el vano motor »» pág. 358.

Reponga líquido refrigerante cuando el nivel del mismo descienda por debajo de la marca **MIN** (mínimo).

Verificación del nivel del líquido refrigerante

- Estacione el vehículo en posición horizontal.
- Desconecte el encendido.
- Lea el nivel del líquido refrigerante en el depósito de expansión del mismo. Con el motor en frío, el nivel de refrigerante debe quedar entre las marcas »» fig. 319. Con el motor caliente, el nivel también puede quedar un poco por encima de la marca superior.

Reposición del nivel del líquido refrigerante

- Deje que se enfríe el motor.
- Cubra el tapón del depósito de expansión del líquido refrigerante con un trapo y desenrosquelo con precaución hacia la izquierda »» ⚠.
- Reponga líquido refrigerante tan sólo si en el depósito de expansión todavía queda líquido refrigerante; de lo contrario podría **dañar el motor**. Si ya no queda líquido refrigerante en el depósito de expansión, no prosiga la marcha. Solicite la ayuda de personal especializado »» ⚠.
- Si todavía quedan restos de líquido refrigerante en el depósito de expansión, reponga hasta la marca superior.
- Reponga líquido refrigerante hasta que el nivel permanezca estable.
- Enrosque el tapón correctamente.

Si pierde líquido refrigerante acuda a un taller especializado para que examinen el sistema de refrigeración.

⚠ ATENCIÓN

- El sistema de refrigeración está bajo presión. No abra el tapón del depósito de expansión del líquido refrigerante con el motor caliente: ¡podría sufrir quemaduras!

»

- Guarde el anticongelante en el envase original y manténgalo fuera del alcance de los niños.
- Si realiza trabajos en el compartimento del motor, tenga en cuenta que, aun con el contacto apagado, el ventilador del radiador se puede poner en marcha automáticamente, por lo que existe peligro de resultar herido.

① CUIDADO

Si se queda sin líquido refrigerante en el depósito de expansión, estacione el coche en un lugar seguro y no siga conduciendo. Solicite la ayuda de un técnico.

Líquido de frenos

Comprobar y reponer líquido de frenos



Fig. 321 Vano motor: tapón del depósito del líquido de frenos.

El depósito del líquido de frenos está en el vano motor »»» pág. 358.

Comprobar el nivel del líquido de frenos

El nivel del líquido de frenos debe encontrarse entre las marcas **MIN** y **MAX**.

Si el nivel del líquido de frenos disminuye considerablemente en un corto espacio de tiempo, o bien queda por debajo de la marca **MIN**, es posible que el sistema de frenos tenga fugas. Solicite la ayuda de personal especializado. Un testigo en la pantalla del cuadro de instrumentos supervisa también el nivel del líquido de frenos »»» pág. 94.

En vehículos con volante a la derecha, el depósito se encuentra al otro lado del compartimento del motor.

Cambiar el líquido de frenos

Le recomendamos que acuda a un servicio técnico para realizar el cambio del líquido de frenos.

⚠ ATENCIÓN

Si el nivel del líquido de frenos es bajo, o no es el apropiado o bien está envejecido, podría fallar el sistema de frenos o reducirse la potencia de frenado.

- ¡Revise periódicamente el sistema de frenos y el nivel del líquido de frenos!
- Si se someten los frenos a un gran esfuerzo estando el líquido de frenos envejecido, pueden formarse burbujas de vapor. Estas burbujas reducen la potencia de frenado, incrementándose notablemente la distancia de frenado, y pudiendo llegar a averiar por completo el sistema de frenos.
- Asegúrese siempre que utiliza el líquido de frenos correcto. Utilice sólo el líquido de frenos que cumpla expresamente la norma VW 501 14.
- Puede adquirir el líquido de frenos conforme a la norma VW 501 14 en un concesionario SEAT o en un Servicio Oficial SEAT. Si no se encuentra disponible, utilice sólo un líquido de frenos de alta calidad que cumpla los requisitos de la norma DIN ISO

4925 CLASS 4 o de la norma estadounidense FMVSS 116 DOT 4.

- El líquido de frenos que se reponga debe ser nuevo.
- El líquido de frenos sólo debe conservarse en el envase original cerrado y fuera del alcance de los niños: ¡riesgo de intoxicación!

① CUIDADO

El líquido de frenos no debe entrar en contacto con la pintura del vehículo, puesto que es abrasivo.

🌿 Nota relativa al medio ambiente

El líquido de frenos contamina el medio ambiente. Recoja los líquidos operativos derramados y deséchelos de forma profesional.

Depósito limpiacristales

Comprobar y reponer el nivel del depósito limpiacristales



Fig. 322 En el vano motor: tapón del depósito del limpiacristales.

El depósito lavacristales se encuentra en el vano motor »» pág. 358.

Compruebe regularmente el nivel del depósito limpiacristales y repóngala cuando sea necesario.

El depósito del limpiacristales contiene detergente líquido para el parabrisas, la luneta trasera y el sistema de limpieza de los faros*.

- Abra el capó del motor ⚠ »» pág. 355.
- El depósito del limpiacristales se distingue por el símbolo 🧼 en el tapón.
- Compruebe si hay suficiente agua limpiacristales en el depósito.

El agua no basta para limpiar los cristales a fondo. Por ello, le recomendamos añadir siempre al agua un producto limpiacristales.

Limpiacristales recomendado

- Para las estaciones más cálidas recomendamos G 052 184 A1 de verano para cristales claros. Proporción de la mezcla en el depósito del agua de lavado: 1:100 (1 parte de concentrado por cada 100 partes de agua).
- Para todo el año, G 052 164 A2 para cristales claros. Proporción aproximada de la mezcla en invierno, hasta -18°C (0°F): 1:2 (1 parte de concentrado por cada 2 partes de agua); de lo contrario, una proporción de mezcla de 1:4 en el depósito del agua de lavado.

La capacidad del depósito limpiacristales se encuentra en »» pág. 401.

① CUIDADO

Si el agua lavacristales no contiene una cantidad suficiente de anticongelante, puede congelarse en el parabrisas y la luneta limitando la visibilidad anterior y posterior.

- En invierno, utilice el limpiaparabrisas sólo con suficiente protección anticongelante.
- No utilice el sistema limpiaparabrisas con temperaturas invernales sin haber calentado previamente el parabrisas con el »»

sistema de ventilación. La protección anti-congelante se podría congelar sobre el parabrisas y dificultar así la visibilidad.

ⓘ CUIDADO

Nunca mezcle anticongelante u otros aditivos similares no adecuados en el agua del depósito limpiacrystal. Se puede crear una capa grasienta sobre el cristal que perjudicaría la visibilidad.

- Utilice agua limpia con un producto limpiacrystal recomendado por SEAT.
- En caso necesario, añada al agua del depósito limpiacrystal un anticongelante adecuado.

ⓘ CUIDADO

• No mezcle nunca los detergentes recomendados por SEAT con otros detergentes. Puede producirse una floculación de los componentes y se podrían obstruir los difusores limpiacrystal.

- En ningún caso confunda los líquidos operativos durante el proceso de llenado. Pues podría provocar deficiencias graves en el funcionamiento y daños en el motor.
- El no tener líquido limpiacrystal provoca una pérdida de visión en el parabrisas y, en los modelos con lavafaros, provoca una pérdida de visión en las luces.

Batería

Generalidades

La batería se encuentra en el compartimento del motor, y prácticamente **no requiere mantenimiento**. Su estado se comprueba al realizar la inspección. No obstante, compruebe la limpieza y el par de apriete de los terminales, sobre todo en períodos estivales y en invierno.

La realización de trabajos en la batería requiere los conocimientos de un profesional. Le rogamos que acuda a un servicio oficial SEAT o a un taller especializado para temas relativos a la batería: ¡riesgo de sufrir quemaduras y de que explote la batería!

¡La batería no se debe abrir! No intente cambiar el nivel de líquido de la batería. De lo contrario sale gas detonante de ésta, con el consiguiente peligro de explosión.

Indicaciones de advertencia de las baterías



Utilice gafas protectoras.



El electrolito de la batería es muy corrosivo. Utilice guantes y gafas protectoras. En caso de salpicaduras de electrolito, enjuagar con abundante agua.



Está prohibido encender fuego, provocar chispas, utilizar una llama desprotegida o fumar.



Cargar la batería únicamente en recintos bien ventilados. Peligro de explosión.



Mantener alejados a los niños del ácido y la batería.

Desembornar la batería

La batería sólo debería desconectarse en casos excepcionales. Al desembornar la batería, se pierden algunas de las funciones del vehículo. Las funciones se deberán volver a adaptar después de embornar la batería.

Para desconectar la batería de la red de a bordo, desemborne primero el cable del polo negativo y, a continuación, el del positivo.

Antes de desembornar la batería hay que desactivar el sistema de alarma antirrobo*. De otro modo, se disparará la alarma.

Qué sucede cuando el vehículo está parado durante mucho tiempo

El vehículo incorpora un sistema de vigilancia del consumo de corriente con motor parado para períodos de tiempo prolongado » pág. 369. Es posible que alguna función, como luces interiores o apertura puertas con mando, queden temporalmente deshabilitadas para evitar descargas de batería. Estas funciones volverán a estar disponibles tan pronto conecte el encendido y arranque el motor.

Conducción en invierno

Durante el invierno la potencia de arranque puede verse reducida, y en caso necesario, se recomienda una carga de batería »»

ATENCIÓN

Los trabajos que se han de realizar en la batería del vehículo y en el sistema eléctrico pueden provocar heridas, quemaduras, accidentes e incendios:

- Proteja sus ojos. Procure que ninguna partícula de ácido o plomo entre en contacto con los ojos, la piel o la ropa.
- El electrolito de la batería es muy corrosivo. Utilice guantes y gafas protectoras. No vuelque las baterías, pues podría derramarse electrolito por los orificios de desgasificación.
- Las salpicaduras de electrolito sobre la piel, en los ojos o en la ropa deben neutralizarse de inmediato con agua y jabón, y aclararse con mucha agua. En caso de haber ingerido ácido, se debe ir de inmediato al médico.
- Está prohibido encender fuego, provocar chispas, utilizar una llama desprotegida o fumar. Evite producir chispas cuando se trabaje con cables y aparatos eléctricos o por descarga electrostática. No ponga jamás los polos de la batería en cortocircuito. Las chispas cargadas de energía pueden causar daños.

- Al cargar las baterías se origina una mezcla de gases detonantes altamente explosiva. Cargue la batería únicamente en lugares bien ventilados.
- Mantenga el electrolito y la batería fuera del alcance de los niños.
- Antes de realizar cualquier trabajo en el sistema eléctrico, detenga el motor, desconecte el encendido y todos los dispositivos eléctricos. Desconecte el cable del polo negativo de la batería. Si sólo ha de cambiar una lámpara será suficiente con apagarla.
- Antes de desembornar la batería, desactive el sistema de alarma antirrobo desbloqueando el vehículo. De otro modo, saltará la alarma.
- Para desconectar la batería de la red de a bordo, desemborne primero el cable del polo negativo y, a continuación, el del positivo.
- Desconecte todos los dispositivos eléctricos antes de embornar nuevamente la batería. Emborne primero el cable del polo positivo y, a continuación, el del negativo. Tenga cuidado de no confundir nunca los cables, porque podrían quemarse.
- No cargue nunca la batería si está helada o recién descongelada, ya que podría explotar y ocasionar lesiones. Si la batería se hiel, se ha de sustituir siempre. Una batería descargada puede incluso helarse a temperaturas próximas a los 0°C (+32°F).

- Procure que los tubos flexibles de desgasificado se hallen siempre fijados a las baterías.
- No utilice baterías que se hallen defectuosas. Existe peligro de explosión. Sustituya las baterías defectuosas inmediatamente.

CUIDADO

- Para evitar que la carcasa de la batería resulte dañada por los rayos ultravioleta, no se debe exponer durante demasiado tiempo a la luz solar.
- Si el vehículo ha de permanecer parado en invierno durante largo tiempo, proteja la batería para que no pueda "helarse", y quedar inservible.

Testigo de advertencia

Se ilumina

Avería en el alternador.

El testigo se ilumina al conectar el encendido. Deberá apagarse una vez arrancado el motor.

Si el testigo se ilumina durante la marcha, la batería del vehículo deja de cargarse desde el alternador. Acuda lo antes posible al taller especializado más próximo. »»

Puesto que la batería va descargándose progresivamente, desconecte todos los dispositivos eléctricos que no resulten imprescindibles.

Verificación del nivel de electrolito de la batería

El nivel de electrolito se ha de controlar regularmente en los países con clima cálido y en el caso de las baterías viejas, cuando el kilometraje medio es elevado.

- Abra el capó del motor y a continuación levante la cubierta que protege la parte delantera de la batería »» **▲ en Trabajar en el compartimento del motor de la pág. 355.**
- Compruebe el indicador de color de la mirilla en la parte superior de la batería.
- Si en la mirilla se forman burbujas, golpéela ligeramente con los nudillos hasta que desaparezcan.

La ubicación de la batería puede verse en la ilustración del vano motor »» **pág. 358.**

El indicador de la mirilla (“ojo mágico”) cambia de color en función del estado de carga o del nivel de electrolito de la batería.

Se distinguen dos colores:

- Negro: estado de carga correcto.

- Transparente/amarillo claro: se debe sustituir la batería. Acuda a un taller especializado.

Carga o cambio de la batería

Si con frecuencia realiza recorridos cortos y el vehículo permanece parado durante largo tiempo, se recomienda verificar la batería del vehículo, incluso fuera de los intervalos de servicios, en un taller especializado.

Si tiene problemas al arrancar, debido a un estado de carga insuficiente de la batería, puede ser que tenga algún defecto. Si es así, le recomendamos que acuda a un servicio técnico para que verifique el estado de la batería, y la cargue o la sustituya.

Carga de la batería

Acuda a un taller especializado para que carguen la batería, el modelo de batería que incorpora su vehículo emplea una tecnología especial, que requiere una carga de tensión limitada.

Cambio de la batería

La batería del vehículo ha sido diseñada en función de su ubicación y cuenta con elementos de seguridad. Si es necesario cambiar la batería del vehículo, antes de comprarla acuda a un servicio técnico para informarse sobre la compatibilidad electromagnética,

el tamaño y los requisitos de mantenimiento, rendimiento y seguridad de la nueva batería de su vehículo. SEAT recomienda que encargue el cambio de batería a un servicio técnico.

Los vehículos con funcionamiento Start-Stop (»» **pág. 269**) están equipados con una batería especial. Por este motivo, deberá sustituir dicha batería únicamente por otra batería de las mismas especificaciones.

Un sistema inteligente de gestión de la energía se encarga de distribuir la energía eléctrica en su vehículo »» **pág. 369**. En los vehículos equipados con sistema de gestión de la energía, la batería se carga mejor que en vehículos que no disponen del mismo. Para seguir disponiendo de la misma cantidad de energía eléctrica adicional tras cambiar la batería, le recomendamos utilizar sólo baterías del mismo tipo y fabricante que la suministrada con el vehículo. Para poder aprovechar correctamente las funciones del gestor de energía tras cambiar la batería, en un taller especializado deberán codificar la batería en el modo de gestión de energía.

▲ ATENCIÓN

- **Utilice siempre exclusivamente baterías que no requieran mantenimiento y que no se descarguen cuyas propiedades, especificaciones y dimensiones coincidan con la batería instalada de serie. La especificación se indica en la carcasa de la batería.**

- Antes de realizar cualquier trabajo en las baterías, tenga en cuenta las advertencias al respecto »» ⚠ en Generalidades de la pág. 367.

Nota relativa al medio ambiente

⚠ La batería contiene sustancias tóxicas, como pueden ser ácido sulfúrico y plomo. Por este motivo, se debe desechar según la normativa sobre la protección del medio ambiente y no arrojarse nunca a la basura doméstica.

Gestión de la energía

Optimización de la capacidad de arranque

La gestión de la energía controla la distribución eléctrica de la energía con objeto de que haya siempre energía eléctrica suficiente para arrancar el motor.

Si un vehículo con un sistema de energía convencional permanece parado mucho tiempo, los dispositivos eléctricos, por ejemplo, del bloqueo electrónico de marcha, descargan la batería. Esto puede ocasionar, en determinadas circunstancias, una falta de energía eléctrica para arrancar el motor.

En su vehículo, un sistema inteligente de gestión de la energía se encarga de distribuir la energía eléctrica. De esta forma mejora claramente la capacidad de arranque y la vida útil de la batería.

Básicamente, el sistema de gestión de la energía se compone de una **función de diagnóstico de la batería**, de un **sistema de gestión de la corriente en reposo** y de un **sistema dinámico de gestión de la energía**.

Diagnóstico de la batería

El diagnóstico de la batería determina permanentemente el estado de la misma. Varios sensores se encargan de determinar la tensión, la corriente y la temperatura de la batería. En virtud de ello se determinan el nivel de carga y la efectividad de la batería.

Sistema de gestión de la corriente en reposo

El sistema de gestión de la corriente en reposo reduce el consumo de energía durante el tiempo en que el vehículo está parado. Con el encendido desconectado, gestiona la alimentación de energía hacia los diferentes dispositivos eléctricos. Al hacerlo, tiene en cuenta los datos del diagnóstico de la batería.


En función del nivel de carga de la batería, desconecte los dispositivos eléctricos uno tras otro para evitar que la batería se descar-

gue en demasía y mantener así la capacidad de arranque.

Sistema dinámico de gestión de la energía

La energía generada durante la marcha es distribuida por el sistema dinámico de gestión de la energía a los dispositivos eléctricos según la necesidad de energía de los mismos. También se encarga de que no se consuma más energía de la que se genera, asegurando así un nivel de carga óptimo de la batería.

Aviso

- El sistema de gestión de la energía tampoco puede anular los límites impuestos por las leyes físicas. Le rogamos que tenga en cuenta que la capacidad y la vida útil de la batería son limitadas.
- Cuando exista el riesgo de que el vehículo no se ponga en marcha, se mostrará el testigo de fallo eléctrico del alternador o el nivel de carga de la batería bajo  »» pág. 94.

Descarga de la batería

Mantener la capacidad de arranque tiene máxima prioridad.

El esfuerzo de la batería es considerable en los trayectos cortos, en la conducción por ciudad y en la época fría del año. En estas



situaciones se requiere mucha energía pero se genera muy poca. Si el motor está parado y al mismo tiempo están activados los dispositivos eléctricos, la batería puede descargarse hasta un punto crítico. En este caso se consume energía sin que se genere al mismo tiempo.

Estas son las situaciones en que se dará cuenta de que el sistema de regulación de la energía efectúa un reglaje activo de la distribución de energía.

Vehículo parado durante mucho tiempo

En caso de que no conduzca el vehículo durante días o semanas, se irá efectuando un reglaje para la reducción del consumo o bien se irán desactivando uno por uno los dispositivos eléctricos. De este modo disminuye el consumo de energía y se mantiene la capacidad de arranque durante más tiempo. Algunas funciones de confort como, por ejemplo, abrir el vehículo a distancia, podrían no estar disponibles en determinadas circunstancias. Volverá a disponer de las funciones de confort cuando conecte el encendido y arranque el motor.

Con el motor parado

Si escucha la radio, por ejemplo, con el motor parado, la batería se descargará.

Si el consumo de energía pone en peligro la puesta en marcha del motor, en vehículos

con sistema de información para el conductor*, se mostrará un texto.

Esta indicación para el conductor le indica que deberá arrancar el motor para que la batería se recargue.

Con el motor en marcha

La batería puede descargarse a pesar de que durante la marcha se genera energía. Esto sucede sobre todo si se genera poca energía y se consume mucha en un momento en que el nivel de carga de la batería no es óptimo.

Para volver a equilibrar el balance energético se efectuará un reglaje provisional de los dispositivos que más energía consumen o bien se desactivarán. Los sistemas de calefacción, en especial, consumen mucha energía. Si constata que, por ejemplo, la calefacción del asiento* o de la luneta térmica no calientan, significa que se efectuó un reglaje provisional de las mismas o bien que fueron desactivadas. Se puede volver a disponer de estos sistemas en cuanto se haya equilibrado el balance energético.

Además, en caso necesario podrá constatar un ligero aumento del régimen de revoluciones al ralentí. Esto, sin embargo, es normal y no debe suponerle motivo alguno de preocupación. Mediante el aumento del régimen de revoluciones al ralentí se genera una deman-

da suplementaria de energía y la batería se carga.

Ruedas

Ruedas y neumáticos

Observaciones generales

- Si su vehículo lleva **neumáticos nuevos**, conduzca con toda prudencia durante los primeros 500 km.
- Si tiene que subirse a bordillos o similares, hágalo despacio y a ser posible con las ruedas en dirección perpendicular al obstáculo.
- Compruebe de vez en cuando si los neumáticos están dañados (pinchazos, cortes, grietas o abolladuras). Retire cualquier objeto extraño del perfil del neumático.
- Las ruedas o los neumáticos dañados deben cambiarse de inmediato.
- Evite que los neumáticos se ensucien de aceite, grasa o combustible.
- Si se ha perdido alguna de las caperuzas guardapolvo de las válvulas, coloque otra cuanto antes.
- Marque las ruedas antes de desmontarlas para poder mantener el mismo sentido de giro de las mismas al volver a montarlas.
- Guarde las ruedas o los neumáticos desmontados en un lugar fresco, seco y, a ser posible, oscuro.

Neumáticos de perfil bajo

Los neumáticos de perfil bajo tienen una banda de rodadura más ancha, un mayor diámetro de la llanta y una menor altura del flanco del neumático. Por lo que su comportamiento de marcha es más ágil.

Los neumáticos de perfil bajo pueden dañarse con más rapidez que los neumáticos estándar, por ejemplo debido a fuertes golpes, baches, tapas de alcantarillado y cantos de bordillos. Es muy importante la presión correcta del neumático » **pág. 374**.

Para evitar daños en neumáticos y llantas, conduzca con especial cuidado al circular por carreteras en mal estado.

Realice un examen visual de sus ruedas cada 3.000 km.

Si los neumáticos o las llantas han recibido un fuerte golpe o han resultado dañadas vaya a un taller especializado para que verifiquen si es necesario cambiar el neumático.

Los neumáticos de perfil bajo pueden desgastarse antes que los neumáticos estándar.

Daños no visibles

A menudo, los daños que se originan en los neumáticos y en las llantas no pueden apreciarse a simple vista. Si el vehículo **vibra** de forma inusual o **tiende a irse hacia un lado**, pueden ser indicios de un deterioro de los neumáticos. Reduzca cuanto antes la veloci-

dad si tiene la sospecha de que se ha pinchado una rueda. Compruebe si los neumáticos están dañados. Si la parte exterior del neumático no muestra daño alguno, siga conduciendo despacio y con prudencia hasta el próximo taller especializado, para que revisen su vehículo.

Objetos extraños insertados en el neumático

- ¡No retire los objetos extraños si estos han llegado hasta el interior traspasando el neumático!
- Si el vehículo equipa Kit antipinchazos, dado el caso, selle la rueda dañada como se indica en el apartado » **pág. 41**. Acuda a un taller especializado para su reparación o sustitución. SEAT recomienda acudir para ello a un concesionario SEAT.

La masilla de la parte interior de la banda de rodadura del neumático envuelve al objeto extraño insertado y sella el neumático provisionalmente.

Neumáticos sujetos a rodadura unidireccional

Los flancos de los neumáticos unidireccionales van marcados con unas flechas. Es imprescindible observar el sentido obligatorio de giro indicado al montar las ruedas. Así se garantiza el aprovechamiento óptimo de las propiedades del neumático en lo que se »

refiere a aquaplaning, adherencia, ruidos y desgaste.

Montaje posterior de accesorios

Si desea cambiar o bien reequipar las ruedas, las llantas o los embellecedores de rueda, le recomendamos que acuda a un servicio oficial SEAT para que le asesoren sobre las posibilidades técnicas existentes.

Siglas de velocidad

La sigla de velocidad indica la velocidad máxima permitida para los neumáticos.

P	máx. 150 km/h [93 mph]
Q	máx. 160 km/h [99 mph]
R	máx. 170 km/h [106 mph]
S	máx. 180 km/h [112 mph]
T	máx. 190 km/h [118 mph]
U	máx. 200 km/h [124 mph]
H	máx. 210 km/h [130 mph]
V	máx. 240 km/h [149 mph]
Z	más de 240 km/h [149 mph]
W	máx. 270 km/h [168 mph]
Y	máx. 300 km/h [186 mph]

Algunos fabricantes usan las siglas "ZR" para los neumáticos con una velocidad máxima autorizada superior a 240 km/h [149 mph].

⚠️ ATENCIÓN

- Los neumáticos nuevos no alcanzan el grado óptimo de adherencia hasta pasados los primeros 500 km. Por ello se aconseja conducir con precaución, para evitar posibles accidentes.
- No conduzca nunca con neumáticos dañados. Existe peligro de accidente.
- Si durante la marcha el vehículo vibra de forma inusual o tiende a irse hacia un lado, deténgase inmediatamente y compruebe el estado de los neumáticos.
- No utilice neumáticos usados de los que desconoce las circunstancias de utilización anteriores.

Ruedas y neumáticos nuevos

Le recomendamos que lleve su vehículo a un taller especializado para realizar todos los trabajos relativos a las ruedas o los neumáticos. Allí cuentan con los conocimientos necesarios y disponen de las herramientas especiales y las correspondientes piezas de repuesto.

- Incluso los neumáticos de invierno pierden su adherencia con el hielo. Si ha montado neumáticos nuevos, circule los primeros 500 km con cuidado y a velocidad moderada.
- Para las 4 ruedas se deben utilizar siempre neumáticos del mismo tipo, tamaño (perímetro de la rueda) y, de ser posible, dibujo.
- Al cambiar neumáticos, no cambie uno solo; cambie como mínimo los dos de un mismo eje.
- Si desea equipar su vehículo con una combinación de neumáticos y llantas diferente a la montada de fábrica, infórmese en su taller especializado antes de comprarlos »»» ⚠️

Las dimensiones de las combinaciones de ruedas y neumáticos a emplear en su vehículo están especificadas en la documentación adicional del vehículo (p. ej., certificado de conformidad CEE o COC¹⁾). La documentación adicional del vehículo es la propia de cada país.

En el caso de que el tipo de rueda de repuesto se diferencie de las ruedas normales – p. ej., en el caso de neumáticos de invierno o de neumáticos especialmente anchos – la rueda de repuesto sólo se deberá utilizar brevemente en el caso de un pinchazo y conduciendo con la moderación correspondiente.

¹⁾ COC = certificate of conformity.

Se deberá sustituir cuanto antes por una rueda normal.

En los vehículos con tracción total las 4 ruedas deben ir equipadas con neumáticos de la misma marca, tipo y dibujo, para que el sistema de tracción no resulte dañado por la diferencia del número de vueltas de las ruedas. Por eso, en caso de pinchazo únicamente se debe emplear una rueda de repuesto con el mismo perímetro que los neumáticos normales.

Fecha de fabricación

La fecha de fabricación está indicada en el flanco del neumático (o en la cara interior de la rueda):

DOT ... 2218 ...

significa, p. ej., que el neumático fue fabricado en la semana 22 del año 2018.

⚠️ ATENCIÓN

- Utilice únicamente combinaciones de neumáticos y llantas, así como tornillos de rueda adecuados homologados por SEAT. De lo contrario pueden originarse daños en el vehículo y provocar un accidente.
- Por motivos técnicos no es posible utilizar ruedas de otros vehículos; en algunos casos, ni siquiera ruedas del mismo modelo de vehículo.
- Asegúrese siempre de que los neumáticos elegidos por Ud. tengan el paso nece-

sario. Los neumáticos de repuesto no deben seleccionarse exclusivamente por el tamaño nominal, ya que a pesar de tener el mismo tamaño nominal pueden variar seriamente dependiendo del fabricante. La falta de holgura puede deteriorar los neumáticos o el vehículo y, debido a ello, hacer peligrar la seguridad vial. ¡Peligro de accidente!

- Utilice neumáticos que tengan más de 6 años sólo en caso de emergencia y únicamente conduciendo con la debida prudencia.
- ¡En su vehículo no está permitido montar neumáticos con propiedades de rodadura de emergencia! La utilización inadmisibles puede originar daños en su vehículo o bien provocar accidentes.
- Si monta a posteriori tapacubos embellecedores, asegúrese de que permiten un paso de aire suficiente para que se refrigere el sistema de frenos. ¡Peligro de accidente!

♻️ Nota relativa al medio ambiente

Los neumáticos usados deben desecharse conforme a las normas vigentes.

📄 Aviso

- Debe consultarse en un Centro de Asistencia SEAT la posibilidad de montar llantas o neumáticos de un tamaño diferente a los montados originalmente en SEAT, así

como cuáles son las combinaciones permitidas entre los ejes anterior (eje 1) y posterior (eje 2).

- No utilice neumáticos usados cuyos "antecedentes" desconozca.

Vida útil de los neumáticos

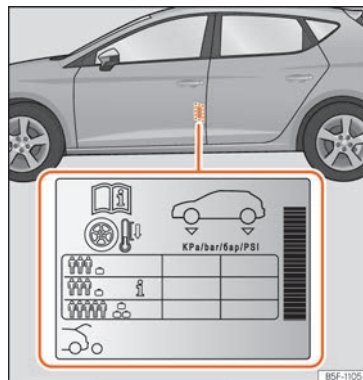


Fig. 323 Ubicación del adhesivo de la presión de inflado de los neumáticos.

Para alargar la vida útil de los neumáticos, los mismos deberían ir siempre inflados a la presión correcta y se debería conducir con moderación.

»

- Compruebe la presión de los neumáticos como mínimo una vez al mes y, además, antes de cada viaje largo.
- La presión se debe comprobar siempre cuando los neumáticos están *fríos*. No reduzca la presión de los neumáticos si están calientes.
- Adapte la presión de los neumáticos a la carga que lleva el vehículo »» fig. 323.
- En los vehículos con indicador de la presión de los neumáticos guarde en la memoria la presión de los neumáticos modificada »» pág. 378.
- Evite conducir a demasiada velocidad en las curvas y los acelerones bruscos.
- Compruebe de vez en cuando los neumáticos en lo relativo a un desgaste irregular.

Presión de los neumáticos

Los valores de la presión de inflado se indican en la etiqueta adhesiva situada en la zona posterior del marco de la puerta delantera izquierda »» fig. 323.

Una presión insuficiente o excesiva reduce en gran medida la vida útil de los neumáticos y repercute negativamente en el comportamiento de marcha del vehículo. La presión de los neumáticos es de gran importancia, sobre todo si se circula a **altas velocidades**.

En función del vehículo, se puede adaptar la presión de inflado de los neumáticos a media

carga para aumentar el confort de marcha (presión de inflado **i** »» fig. 323). Cuando se circula con la presión de inflado de confort, puede incrementarse ligeramente el consumo de combustible.

La presión de los neumáticos se debe adaptar a la carga actual del vehículo. Si el vehículo va a ir cargado al máximo, debe aumentar la presión de inflado al valor máximo de carga indicado en la etiqueta adhesiva »» fig. 323.

Al comprobar la presión de los neumáticos no olvide verificar también la rueda de repuesto. Infle esta rueda siempre a la presión máxima prevista para su vehículo.

En el caso de una rueda de emergencia mini-mizada [125/70 R16 o 125/70 R18], inflar a 4,2 bar de presión según se indica en la etiqueta de presión de los neumáticos »» fig. 323.

Modo de conducir

La conducción rápida en las curvas, los acelerones bruscos y los frenazos [chirridos de los neumáticos] aumentan el desgaste de las ruedas.

Equilibrado de las ruedas

Las ruedas de un vehículo nuevo están equilibradas. Sin embargo, diversas circunstancias durante su uso generan desequilibrios (excentricidad), que se manifiestan como vibraciones en el volante.

Como el desequilibrio implica también un mayor desgaste de la dirección, la suspensión y los neumáticos, habrá que equilibrar las ruedas de nuevo. Además, la rueda debe volver a equilibrarse después de montar un neumático nuevo y cada vez que se repare.

Fallos en la alineación de las ruedas

Si el tren de rodaje está mal ajustado, no sólo aumenta el desgaste de los neumáticos, sino que se reduce también la seguridad en la conducción. Si se constata que el desgaste de los neumáticos es exagerado, se debería revisar la alineación de las ruedas en un servicio oficial SEAT.

⚠ ATENCIÓN

Un manejo inapropiado de las ruedas y los neumáticos puede provocar pérdidas repentinas de presión en los neumáticos, que se desprenda la banda de rodadura o incluso que reviente un neumático.

- El conductor es responsable de que todos los neumáticos del vehículo estén inflados a la presión correcta. La presión de inflado recomendada viene indicada en un adhesivo »» fig. 323.
- Compruebe la presión de inflado de los neumáticos con regularidad y mantenga siempre el valor de la presión de inflado indicado. Si la presión del neumático es demasiado baja, éste podría calentarse en exceso provocando un desprendimiento de

la banda de rodadura y llegando incluso a reventar.

- Con los neumáticos en frío, deberá mantenerse siempre la presión indicada en el adhesivo »» fig. 323.
- Compruebe con regularidad la presión de inflado con los neumáticos en frío. Si es necesario, ajuste la presión de los neumáticos montados con los neumáticos en frío.
- Verifique con regularidad que los neumáticos no presenten signos de desgaste o estén dañados.
- No exceda nunca la velocidad y la carga máxima permitida para el tipo de neumáticos de su vehículo.

Nota relativa al medio ambiente

Si la presión de los neumáticos es insuficiente, aumenta el consumo de combustible.

Indicadores de desgaste



Fig. 324 Perfil del neumático: indicadores de desgaste.

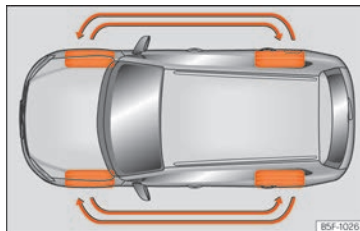


Fig. 325 Intercambio de ruedas.

En la base del dibujo de los neumáticos originales se encuentran, ordenados a intervalos regulares y transversalmente con respecto a la dirección de marcha, unos indicadores de

desgaste de 1,6 mm de altura »» fig. 324. Las letras "TWI" o unos triángulos en el flanco del neumático marcan la posición de los indicadores de desgaste.

La profundidad mínima del perfil permitida¹⁾ se ha alcanzado cuando los neumáticos se han desgastado hasta los indicadores de desgaste. Cambie los neumáticos por otros nuevos »» ⚠.

Intercambio de ruedas

Para que las ruedas se desgasten de un modo uniforme, se recomienda intercambiarlas con regularidad según el esquema »» fig. 325. Actuando de este modo se consigue que la vida útil de todos los neumáticos sea aproximadamente la misma.

ATENCIÓN

Los neumáticos se deberán cambiar, a más tardar, cuando se hayan desgastado los indicadores de desgaste. De lo contrario existe peligro de accidente.

- En especial cuando se circula en condiciones meteorológicas adversas, como lluvia y heladas. Es importante que la profundidad del dibujo de los neumáticos sea lo más grande posible, y que sea aproximadamente igual en los neumáticos del eje delantero y trasero.

¹⁾ Respete las normativas del país donde circule.

- La poca seguridad de conducción debida a una profundidad insuficiente del dibujo se pone de manifiesto sobre todo en el manejo, en el peligro de "aquaplaning" al pasar por charcos profundos, al circular por curvas y en el comportamiento de frenado.
- Si no se adapta la velocidad, se puede perder el control del vehículo.

Tornillos de la rueda

Las llantas y los **tornillos de las ruedas** han sido diseñados para que formen parte de un conjunto. Si se cambian las llantas que lleva el vehículo por unas de otro tipo (p. ej., llantas de aleación o las que se utilizan en las ruedas con neumáticos de invierno), se deben utilizar los tornillos de rueda con la longitud y forma de calota adecuadas. De ello depende la fijación correcta de las ruedas y el funcionamiento del sistema de frenos.

Los tornillos de rueda deberán estar limpios y poderse enroscar con facilidad.

Para aflojar los tornillos antirrobo de las ruedas* se necesita un adaptador especial »» pág. 46.

⚠ ATENCIÓN

Los tornillos de rueda no se deberán engrasar ni aceitar nunca.

- Utilice únicamente los tornillos de rueda que corresponden a cada llanta.
- Si aprieta los tornillos con un par menor al prescrito, pueden salirse las ruedas durante la marcha, con el consiguiente peligro de accidente. Por el contrario, un par de apriete excesivo puede dañar los tornillos o la rosca.

🕒 CUIDADO

Para saber el par de apriete prescrito para los tornillos de las llantas de acero y de aleación consulte »» pág. 49.

Neumáticos de invierno

- Los neumáticos de invierno deberán montarse **en las cuatro** ruedas.
- Utilice exclusivamente los neumáticos de invierno que estén homologados para su vehículo.
- Es muy posible que la velocidad máxima permitida sea inferior si se utilizan neumáticos de invierno.

- Asegúrese de que los neumáticos de invierno tienen un **perfil** suficiente.
- Controle la presión de los neumáticos después de montar las ruedas. Al hacerlo, tenga en cuenta los valores indicados en la zona posterior del marco de la puerta delantera izquierda »» pág. 373.

En condiciones invernales en las carreteras, el uso de neumáticos de invierno mejora claramente las propiedades de marcha de su vehículo. Los neumáticos de verano tienen menor adherencia sobre hielo y nieve debido a su diseño (anchura, mezcla de caucho, tipo de perfil). Lo anterior es de especial importancia para vehículos que van equipados con **ruedas anchas** o con **neumáticos para altas velocidades** (letra distintiva H, V o bien Y en el flanco del neumático).

Sólo se deberán montar los neumáticos de invierno que estén homologados para su vehículo. Las dimensiones de estos neumáticos están especificadas en la documentación adicional del vehículo (p. ej., certificado de conformidad CEE o COC¹⁾). La documentación adicional del vehículo es la propia de cada país.

Los neumáticos de invierno pierden muchas de sus cualidades si se han desgastado hasta una **profundidad del dibujo** de 4 mm.

¹⁾ COC = certificate of conformity.

Otro factor que implica una pérdida de cualidades de los neumáticos de invierno es el **envejecimiento**, aunque la profundidad del dibujo siga siendo claramente superior a 4 mm.

Los neumáticos de invierno llevan una letra grabada que indica el límite de velocidad »» pág. 372.

En los vehículos que tienen la potencia necesaria para sobrepasar la velocidad máxima, se debe pegar un **adhesivo** en el campo visual del conductor. Estos adhesivos pueden adquirirse en su Servicio Oficial SEAT y en un taller especializado. Tenga en cuenta que según el país pueden existir normativas diferentes.

En lugar de neumáticos de invierno se pueden utilizar también "neumáticos todo tiempo".

Utilización de neumáticos de invierno con letra V

Tenga en cuenta que al utilizar neumáticos de invierno con letra V, la velocidad máxima general de 240 km/h (149 mph) **no siempre es admisible desde el punto de vista técnico y que, en el caso de su vehículo, puede verse bastante limitada**. La velocidad máxima de estos neumáticos depende directamente de las cargas máximas permitidas sobre los ejes y de la fuerza de tracción indicada de los neumáticos montados.

Le recomendamos que se ponga en contacto con su Servicio Oficial SEAT para aclarar cuál es la velocidad máxima a la que puede ir con sus neumáticos con letra V en base a los datos del vehículo y de los neumáticos.

⚠ ATENCIÓN

No deberá sobrepasar en ningún caso la velocidad máxima permitida para sus neumáticos de invierno, ya que podrían dañarse los neumáticos y perderse el control sobre el vehículo, con el consiguiente peligro de accidente.

🌸 Nota relativa al medio ambiente

Después del invierno, vuelva a montar los neumáticos de verano en el momento oportuno. Si la temperatura es superior a +7°C (+45°F), la dinámica mejorará con neumáticos de verano. Se reducirán el ruido de rodadura, el desgaste y el consumo de combustible.

Cadenas para la nieve

Las cadenas para la nieve deben montarse **exclusivamente en las ruedas delanteras**, incluso en vehículos con **tracción total**.

- Tras circular unos metros, compruebe que asientan correctamente; corrija su posición en caso necesario siguiendo las instrucciones de montaje del fabricante.

- Tenga en cuenta la velocidad máxima de 50 km/h (30 mph).
- Si hay peligro de quedar atrapado a pesar de haber montado las cadenas, lo más recomendable es desactivar la regulación anti-patinaje de las ruedas motrices (ASR) en el ESC »» pág. 320, **Conectar y desconectar el ESC y ASR**.

Si hay nieve en la carretera, las cadenas para la nieve no sólo mejoran la *tracción* sino también el comportamiento de *frenado*.

Por motivos técnicos, la utilización de cadenas para la nieve sólo está permitida en ciertas combinaciones de llantas y neumáticos:

195/65 R15	Cadenas de eslabón de máximo 15 mm
205/55 R16	
225/45 R17	Cadenas de eslabón de máximo 9 mm
225/40 R18	
225/35 R19	Cadenas de eslabón de máximo 7 mm
Resto de dimensiones no permiten cadenas	

Si utiliza cadenas para la nieve debería desmontar cualquier embellecedor de rueda y los aros de adorno para llantas. »

⚠ ATENCIÓN

Usar cadenas inadecuadas, o colocarlas incorrectamente, puede provocar accidentes y daños considerables.

- Utilice siempre cadenas para nieve adecuadas.
- Tenga en cuenta las instrucciones de montaje del fabricante de las cadenas.
- Si circula con cadenas para nieve, no supere nunca la velocidad máxima permitida.

ⓘ CUIDADO

- Desmonte las cadenas en los trayectos sin nieve. De lo contrario, empeorarían el comportamiento del vehículo, dañarían los neumáticos y se deteriorarían rápidamente.
- Si las cadenas están en contacto directo con la llanta, pueden dañarla o arañarla. SEAT recomienda utilizar siempre cadenas para nieve recubiertas.

Sistemas de control de neumáticos**Testigo de control****(!)** Se ilumina

La presión de inflado de una o más ruedas es muy inferior al valor ajustado por el conductor, o el neumático tiene un daño estructural.

Adicionalmente se puede oír una señal acústica de aviso y se puede ver un mensaje de texto en la pantalla del cuadro de instrumentos.

🛑 ¡Deténgase! Tan pronto como sea posible y seguro, detenga el vehículo. Compruebe todos los neumáticos y todas las presiones de inflado. Sustituya los neumáticos dañados.

(!) Parpadea

Anomalía en el sistema.

El testigo de control parpadea aproximadamente 1 minuto y a continuación se ilumina de forma permanente.

En caso de presión de inflado correcta, desconecte el encendido y vuelva a conectarlo. Calibre de nuevo el indicador de control de los neumáticos

» pág. 379. Si la avería continúa, acuda a un taller especializado.

Al conectar el encendido se iluminan durante unos segundos algunos testigos de advertencia y de control mientras se realiza una verificación del funcionamiento. Se apagan transcurridos unos segundos.

⚠ ATENCIÓN

Tenga en cuenta las advertencias de seguridad » ⚠ en Testigos de control y de advertencia de la pág. 96.

Indicador de control de los neumáticos

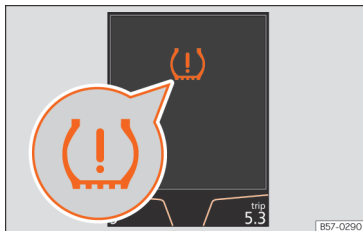


Fig. 326 Cuadro de instrumentos: aviso de pérdida de presión de los neumáticos.



Fig. 327 Guantero: interruptor para el control de los neumáticos.

El indicador de control de los neumáticos compara las vueltas y, con ello, la superficie de rodadura de cada rueda con ayuda de los sensores del ABS.

Si cambia el perímetro de rodadura de una o más ruedas, el indicador de control de los neumáticos lo señala en el cuadro de instrumentos a través del testigo y un aviso al conductor » **fig. 326**. Siempre y cuando esté afectado sólo un neumático, se señalará la posición del mismo en el vehículo.

(L) Pérdida presión: ¡Compr. presión neum. del. izq.!

Cambio del perímetro de rodadura

El perímetro de rodadura de un neumático varía cuando:

- La presión de inflado se cambia de forma manual.
- La presión del neumático es insuficiente.
- La estructura del neumático presenta defectos.
- El vehículo está desnivelado por la carga.
- Las ruedas de un eje sufren más carga (p. ej., con una carga elevada).
- El vehículo lleva montadas cadenas para la nieve.
- La rueda de emergencia está montada.
- Se ha cambiado una rueda de un eje.

El indicador de control de los neumáticos (L) puede reaccionar con retraso o no indicar nada bajo determinadas circunstancias (p. ej., conducción deportiva, carreteras nevadas o sin pavimentar o conducir con cadenas).

Calibrar el indicador de control de los neumáticos

Tras cambiar la presión de inflado o cambiar una o más ruedas se debe volver a calibrar el indicador de control de los neumáticos. Hágalo también, al intercambiar, por ejemplo, las ruedas delanteras con las traseras.

- Conecte el encendido.
- Memorice la nueva presión de inflado en el sistema Easy Connect con la tecla **MENU /** » **Vehículo > AJUSTES > Neumáticos** » **pág. 97**.

• *Vehículos sin sistema Easy Connect:* mantenga pulsada la tecla **(L) SET** » **fig. 327**, hasta que se escuche una señal acústica.

El sistema calibra por sí solo con el vehículo en marcha la presión de inflado proporcionada por el conductor y los neumáticos montados. Tras un largo recorrido con diferentes velocidades se recopilan y supervisan los valores programados.

Bajo cargas muy pesadas de las ruedas, por ejemplo, carga elevada, la presión de inflado debe aumentarse a la presión de inflado de carga total recomendada antes de la calibración » **fig. 323**.

»

⚠ ATENCIÓN

Si los neumáticos están inflados a distintas presiones, o a una presión demasiado baja, puede estropearse algún neumático, y se puede perder el control sobre el vehículo, lo que podría ocasionar un accidente grave e incluso mortal.

- Si se ilumina el testigo (L), deberá reducir la velocidad inmediatamente y evitar cualquier maniobra brusca de giro o frenado. Deténgase lo antes posible, y controle la presión y el estado de todos los neumáticos.
- El sistema de control de los neumáticos sólo funciona correctamente si todos los neumáticos en frío se encuentran a la presión correcta.
- Si el neumático no se ha pinchado y no es imprescindible cambiarlo de inmediato, conduzca hacia el taller especializado más próximo a baja velocidad y haga verificar y corregir la presión de inflado.

i Aviso

- Cuando se conduce por primera vez con neumáticos nuevos a una velocidad elevada, se pueden dilatar ligeramente y con ello puede que se produzca un aviso de presión del aire.
- Si con el encendido conectado se detecta una presión de inflado demasiado baja, se oír un aviso acústico. En caso de fallo del sistema se oye una señal acústica.

- Conducir por vías sin asfaltar durante un largo período de tiempo o conducir de forma deportiva puede desactivar temporalmente el TPMS. El testigo de control muestra un fallo, pero desaparece cuando las condiciones de la vía o la forma de conducir cambian.

- No confíe exclusivamente en el sistema de control de los neumáticos. Controle los neumáticos con regularidad para asegurarse de que la presión de inflado es la correcta y de que los neumáticos no presentan daños como pinchazos, cortes, desgarres y abolladuras. Extraiga posibles objetos del neumático, siempre y cuando no perforen el mismo.

- El indicador de control de los neumáticos no funciona cuando el ESC o el ABS tienen una anomalía »»» pág. 317.

Rueda de emergencia

Ubicación y uso de la rueda de emergencia

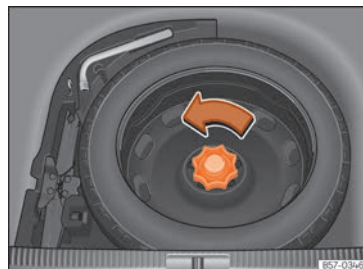


Fig. 328 En el maletero: piso de carga alzado.

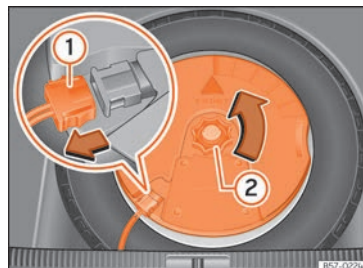


Fig. 329 En el maletero: desmontar el subwoofer.

La rueda de emergencia se encuentra en el maletero, debajo de la superficie de carga y va fijada mediante una ruedecilla.

La rueda de emergencia se ha concebido para ser utilizada durante un período corto de tiempo. Acuda tan pronto como le sea posible a un servicio oficial SEAT o a un taller especializado a que revisen y sustituyan la rueda.

La rueda de emergencia no se debe intercambiar por la rueda de emergencia de otro vehículo.

Extracción de la rueda de emergencia

- Alce el piso de carga y manténgalo en posición elevada para poder sacar la rueda de emergencia »» pág. 153 »» pág. 153.
- Gire la ruedecilla en sentido contrario a las agujas del reloj »» fig. 328.
- Saque la rueda de emergencia.

Extracción de la rueda de emergencia en vehículos con sistema BEATS Audio 10 altavoces (con subwoofer)*

Para poder sacar la rueda de repuesto hay que desmontar primero el subwoofer.

- *Vehículos sin suelo variable del maletero*: tire del suelo del maletero (alfombra) hacia arriba para su extracción.

- *Vehículos con suelo variable del maletero*: levante y fije el piso maletero como se explica en »» pág. 153 »» pág. 153.
- Desconecte el cable del altavoz *subwoofer* »» fig. 329 ①.
- Gire la ruedecilla de fijación en sentido contrario a las agujas del reloj »» fig. 329 ②.
- Saque el altavoz *subwoofer* y la rueda de recambio.
- Al montar otra vez la rueda de recambio, coloque el altavoz *subwoofer* en la base de la llanta con cuidado. Al hacerlo, la punta de la flecha "FRONT" que hay en el altavoz *subwoofer* deberá señalar hacia delante.
- Vuelva a conectar el cable del altavoz y gire con fuerza la ruedecilla en el sentido de las agujas del reloj para que el conjunto *subwoofer* y rueda quede bien fijado.

Cadenas

Por motivos técnicos, no se permite colocar cadenas para la nieve en la rueda de emergencia.

Si debe circular con cadenas para la nieve y ha pinchado una rueda delantera, monte la rueda de emergencia en lugar de una de las ruedas traseras. Coloque las cadenas para la nieve en la rueda trasera que desmonte y que sustituirá a la rueda delantera pinchada.

⚠ ATENCIÓN

- Tras montar la rueda de emergencia, debe verificar la presión de los neumáticos tan pronto como sea posible. De lo contrario existe el riesgo de sufrir un accidente. Encontrará la presión de inflado en la zona posterior del marco de la puerta delantera izquierda »» fig. 323.
- No circule con la rueda de emergencia a más de 80 km/h (50 mph): ¡riesgo de sufrir un accidente!
- No recorra nunca más de 200 km si lleva montada una rueda de emergencia.
- Evite pisar el acelerador a fondo, frenar bruscamente y tomar las curvas a gran velocidad: ¡riesgo de sufrir un accidente!
- No conduzca nunca con más de una rueda de emergencia, ya que existe el peligro de accidente.
- En la llanta de la rueda de emergencia no se deben montar neumáticos normales, ni de invierno.
- En caso de circular con rueda de emergencia, el sistema ACC podría llegar a desconectarse automáticamente durante el recorrido. Desconecte el sistema al iniciar la marcha.

Mantenimiento

Programa de mantenimiento SEAT

Intervalos de servicio

Trabajos de servicio y Plan de Mantenimiento digital

Registro de los trabajos de servicio realizados ("Plan de Mantenimiento digital")

El concesionario SEAT o el taller especializado registra los comprobantes del Servicio en un sistema central. Gracias a esta documentación transparente del historial de servicio, se pueden reproducir los trabajos de servicio realizados siempre que se desee. SEAT recomienda solicitar tras cada servicio realizado un comprobante del Servicio en el que figuren todos los trabajos registrados en el sistema.

Cada vez que se realiza un servicio nuevo se sustituye el comprobante por uno actual.

En algunos mercados no está disponible el Plan de Mantenimiento digital. En este caso su concesionario SEAT le informará sobre la documentación de los trabajos de servicio.

Trabajos de servicio

En el Plan de Mantenimiento digital, su concesionario SEAT o el taller especializado documenta la siguiente información:

- Cuándo se ha realizado cada uno de los servicios.
- Si se le ha aconsejado una reparación concreta, p. ej., la necesidad de cambiar las pastillas de freno próximamente.
- Si usted expresó alguna petición especial para el mantenimiento. Su asesor de Servicio la anotará en la orden de trabajo.
- Los componentes o líquidos operativos que se cambiaron.
- La fecha del próximo servicio.

La Garantía de Movilidad de Larga Duración tendrá validez hasta la próxima inspección. Esta información se documenta en todas las inspecciones que se realicen.

El tipo y el volumen de los trabajos de servicio pueden variar de un vehículo a otro. En un taller especializado puede informarse sobre los trabajos específicos para su vehículo.

⚠ ATENCIÓN

Si los servicios son insuficientes o no se realizan y si no se respetan los intervalos de servicio, el vehículo podría quedar inmovilizado en medio del tráfico, provocar un accidente y graves lesiones.

- Encargue los trabajos de servicio a un concesionario SEAT o a un taller especializado autorizado.

⚠ CUIDADO

SEAT no se hace responsable de los daños que se ocasionen en el vehículo a causa de trabajos insuficientes o de una disponibilidad escasa de piezas.

i Aviso

La realización periódica de trabajos de servicio en el vehículo no solo contribuye a mantener el valor de este, sino también a su buen funcionamiento y a la seguridad vial. Por ello, encargue la realización de los trabajos conforme a las directrices de SEAT.

Servicio fijo o Servicio flexible

Los servicios se diferencian entre **servicio de cambio de aceite** e **inspección**. El indicador de intervalos de servicio de la pantalla del cuadro de instrumentos sirve como recordatorio de la necesidad de realizar el próximo servicio.

En función del equipamiento, de la motorización y de las condiciones de utilización del vehículo, en el Servicio de cambio de aceite

se aplicará el **Servicio fijo** o el **Servicio flexible**.

Cómo saber qué tipo de servicio necesita su vehículo

- Consulte las tablas siguientes:

Servicio de cambio de aceite ^{a)}		
Núm. PR	Tipo de servicio	Intervalo de servicio
Q11	Fijo	Cada 5000 km o transcurrido 1 año ^{b)}
Q12		Cada 7500 km o transcurrido 1 año ^{b)}
Q13		Cada 10000 km o transcurrido 1 año ^{b)}
Q14		Cada 15000 km o transcurrido 1 año ^{b)}
Q16	Flexible	Según el indicador de intervalos de servicio

^{a)} Los datos se basan en condiciones de uso normales.

^{b)} Según lo que antes se cumplía.

Servicio de Inspección^{a)}

Según el indicador de intervalos de servicio

^{a)} Los datos se basan en condiciones de uso normales.

Tenga en cuenta la información relativa a las especificaciones del aceite del motor según la norma VW » pág. 359.

Particularidad del Servicio flexible

En el caso del **Servicio flexible** solo tiene que realizar un Servicio de cambio de aceite cuando el vehículo lo necesite. Para calcular cuándo se tiene que realizar se tienen en cuenta las condiciones de uso individuales y el estilo de conducción personal. Un componente importante del Servicio flexible es la utilización de aceite de larga duración (LongLife) en lugar de aceite de motor convencional.

Tenga en cuenta la información relativa a las especificaciones del aceite del motor según la norma VW » pág. 359.

En caso de no desear el Servicio flexible puede decantarse por el Servicio fijo. Sin embargo, un Servicio fijo puede repercutir en los gastos de servicio. El asesor de Servicio le asesorará gustosamente.

Indicador de intervalos de servicio

En SEAT, las fechas de los servicios se indican mediante el indicador de intervalos de servicio del cuadro de instrumentos » pág. 91 o en el menú **Ajustes del vehículo** del sistema de infotainment » pág. 97.

El indicador de intervalos de servicio informa de las fechas de los servicios que incluyen un

cambio del aceite del motor o una inspección. Cuando llegue el momento de realizar el servicio correspondiente, se podrán realizar también otros trabajos adicionales necesarios, como el cambio del líquido de frenos y de las bujías.

Información acerca de las condiciones de uso

Los intervalos y conjuntos de servicios prescritos se basan por lo general en **condiciones de uso normales**.

Si, por el contrario, el vehículo se utiliza bajo **condiciones de uso adversas**, será necesario realizar algunos de los trabajos antes de que se cumpla el intervalo del próximo servicio o incluso entre los intervalos de servicio prescritos.

Condiciones de uso adversas son, entre otras:

- La utilización de combustible con un elevado índice de azufre.
- La realización frecuente de trayectos cortos.
- Dejar el motor a ralentí durante largo tiempo, como en el caso de los taxis.
- La utilización del vehículo en zonas con mucho polvo.



- La conducción frecuente con remolque (en función del equipamiento).
- La utilización predominante del vehículo en situaciones de tráfico denso con paradas intermitentes, p. ej., en ciudad.
- La utilización del vehículo predominantemente en invierno.

Esto rige especialmente para los siguientes componentes (en función del equipamiento):

- Filtro de polvo y polen
- Filtro de alérgenos Air Care
- Filtro de aire
- Correa dentada
- Filtro de partículas
- Aceite del motor

El asesor de Servicio de su taller especializado le aconsejará gustosamente sobre la necesidad de intercalar trabajos entre los intervalos normales de servicio, siempre teniendo en cuenta las condiciones de utilización de su vehículo.

ATENCIÓN

Si los servicios son insuficientes o no se realizan y si no se respetan los intervalos de servicio, el vehículo podría quedar inmovilizado en medio del tráfico y provocar un accidente y graves lesiones.

- **Encargue los trabajos de servicio a un concesionario SEAT autorizado o a un taller especializado.**

CUIDADO

SEAT no se hace responsable de los daños que se ocasionen en el vehículo a causa de trabajos insuficientes o de una disponibilidad escasa de piezas.

Conjuntos de servicios

Los conjuntos de servicios incluyen todos aquellos **trabajos de mantenimiento** que son necesarios para garantizar la seguridad vial y el buen funcionamiento de su vehículo **(en función de las condiciones de utilización y del equipamiento del vehículo, por ejemplo, del motor, del cambio o de los líquidos operativos)**. Los trabajos de mantenimiento se dividen en *trabajos de inspección* y *trabajos de revisión*. Consulte los detalles de los trabajos necesarios para su vehículo en:

- Su concesionario SEAT
- Su taller especializado

Por motivos técnicos (desarrollo permanente de componentes) los conjuntos de servicios pueden variar. Su concesionario SEAT o taller especializado recibe siempre puntualmente información sobre cualquier modificación.

Ofertas de servicio adicionales

Recambios homologados

Los Recambios originales SEAT han sido concebidos para sus vehículos y homologados por SEAT teniendo especialmente en cuenta el factor seguridad. Estas piezas corresponden exactamente a las prescripciones de fábrica en cuanto a diseño, precisión de las medidas y materiales. Los Recambios Originales SEAT han sido concebidos exclusivamente para su vehículo. Por ello, le aconsejamos utilizar siempre Recambios Originales SEAT. SEAT no se hace responsable de la seguridad e idoneidad de las piezas de otros fabricantes.

Las piezas de canje homologadas

Las piezas de canje homologadas, siguiendo las prescripciones del fabricante, constituyen un servicio más a su disposición, ofreciéndoles la posibilidad de sustituir conjuntos completos, siendo los más conocidos: motor aliñado, cajas de cambio, culatas, unidades de mando, elementos eléctricos, etc.

Estas piezas son, naturalmente **Piezas homologadas**, y como son de igual condición que

las de fábrica disponen también de la garantía de Recambios homologados.

Accesorios originales

Le recomendamos utilizar para su vehículo solamente los Accesorios Originales SEAT y los accesorios homologados por SEAT. La fiabilidad, seguridad e idoneidad de estos accesorios han sido comprobadas especialmente para este tipo de vehículo. SEAT no se hace responsable de la seguridad e idoneidad de las piezas de otros fabricantes.

Servicio de Movilidad de SEAT (SEAT Service Mobility)

Desde el momento en que compres tu nuevo SEAT, disfrutarás de las ventajas y coberturas del servicio de Movilidad de SEAT.

Durante los dos primeros años posteriores a la compra, tu nuevo SEAT está cubierto automáticamente por el servicio de Movilidad de SEAT sin costes adicionales.

Si deseas seguir disfrutando de este servicio, puedes ampliar el servicio Movilidad de SEAT siempre que realices los Servicios de Inspección o Mantenimiento recomendados en un Servicio Autorizado SEAT.

En caso de que tu SEAT quede inmovilizado por causa de una avería o accidente, con nuestros servicios de asistencia te mantendremos siempre en movimiento.

Observa que el servicio de Movilidad de SEAT difiere en función del país en el que haya sido vendido el vehículo. Para más información consulta tu concesionario SEAT o la página web de SEAT en tu país.

Garantía

Garantía de funcionamiento sin averías

Los Servicios Oficiales SEAT garantizan el perfecto estado de los vehículos nuevos de fábrica. Consulte en el contrato de compra-venta o documentación complementaria o adicional al mismo facilitada por su Servicio Técnico donde se acrediten los pormenores de las condiciones y los plazos de la garantía. Consulte más información a este respecto en su Servicio Oficial SEAT.

Conservación del vehículo

Conservación y limpieza

Observaciones básicas

Los trabajos de conservación realizados con regularidad y profesionalidad aseguran el mantenimiento del valor de su vehículo. Además, también pueden convertirse en una condición indispensable para exigir el derecho de garantía en el caso de daños por corrosión y deficiencias en la capa de pintura de la carrocería.

Los talleres especializados disponen de los productos de conservación necesarios. Le rogamos que tenga en cuenta las indicaciones para la aplicación que hay en los envases.

⚠ ATENCIÓN

- La aplicación incorrecta de los productos de conservación puede ser nociva para la salud.
- Mantenga los productos de conservación siempre en un lugar seguro y fuera del alcance de los niños. ¡Peligro de intoxicación!

»

Nota relativa al medio ambiente

- Cuando compre productos de conservación, decídase por aquellos que sean compatibles con el medio ambiente.
- Los restos de los productos de conservación no deben tirarse a la basura doméstica.

Lavado del vehículo

Cuanto más tiempo se tarde en limpiar los depósitos, p. ej., los restos de insectos, los excrementos de pájaros, la resina de árbol o las sales antihielo que se han adherido a su vehículo, tanto mayor será el daño que puedan ocasionar en la superficie. Las altas temperaturas, p. ej., debido a la radiación solar, refuerzan el efecto dañino.

Antes de proceder al lavado, ablande la suciedad gruesa aplicando agua abundante.

Para eliminar la suciedad incrustada como, p. ej., los excrementos de insectos o la resina de árbol, lo mejor es emplear mucha agua y un paño de microfibras.

Haga lavar también los bajos del vehículo tras finalizar el periodo de sales antihielo en invierno.

Aparatos de limpieza de alta presión

Si lava el vehículo con un aparato de limpieza de alta presión deberá tener muy en cuenta las instrucciones de manejo del aparato. Lo anterior es válido sobre todo para la presión y la distancia con respecto al vehículo al aplicar el chorro de agua. No oriente el chorro directamente a las juntas de los cristales laterales, puertas, tapas o del techo panorámico de cristal*; lo mismo rige para neumáticos, tubos flexibles de goma, material insonorizante, sensores* o lentes de cámaras*. Mantenga una distancia mínima de 40 cm.

No elimine la nieve y el hielo con un aparato de limpieza de alta presión.

No utilice en ningún caso pulverizadores circulares ni fresas para eliminar la suciedad.

El agua no debe estar a más de 60°C.

Túneles de lavado automáticos

Rocíe el vehículo antes de iniciar el lavado.

Asegúrese de que las ventanillas y el techo panorámico de cristal* estén cerrados y los limpiaparabrisas desactivados. Tenga en cuenta las indicaciones del operador del túnel de lavado, especialmente si hay piezas separables en su vehículo.

Dé preferencia a túneles de lavado sin cepillos.

Lavar a mano

Limpie el vehículo de arriba hacia abajo con una esponja suave o con un cepillo de lavado. Utilice productos de limpieza que no contengan disolventes.

Lavar a mano vehículos con pintura mate

Para no dañar el vehículo al lavarlo, quite primero el polvo y la suciedad más gruesa. Para eliminar restos de insectos, manchas de grasa y huellas dactilares, lo mejor es utilizar un limpiador especial para pintura mate.

Aplice el producto con un paño de microfibras. Para no dañar la superficie de la pintura evite aplicar una presión excesiva.

Aclare con agua abundante. Límpielo a continuación con un limpiador neutral y un paño de microfibras suave.

Vuelva a aclarar el vehículo con agua abundante y, a continuación, déjelo secar al aire. Elimine los posibles restos de agua con un paño de cuero.

ATENCIÓN

- Lave el vehículo sólo con el encendido desconectado o bien según las especificaciones del operador del túnel de lavado. ¡Peligro de accidente!
- Si limpia los bajos o el interior de los pasos de rueda, protéjase de las piezas de

metal puntiagudas o cortantes. ¡Peligro de cortarse!

- Después de la limpieza es posible que los frenos tarden más en frenar debido a la humedad o, en invierno, al hielo en los discos o las pastillas de frenos. ¡Peligro de accidente! En este caso, habrá que frenar repetidas veces hasta que los frenos se sequen.

! CUIDADO

- Si lava el vehículo en un túnel de lavado automático, deberá abatir los retrovisores exteriores para evitar que se dañen. ¡Los retrovisores exteriores de abatido eléctrico* sólo se deben abatir/desplegar eléctricamente!
- No lave el vehículo si está expuesto a una radiación solar intensa. ¡Peligro de dañar la pintura!
- No utilice esponjas para limpiar restos de insectos ni esponjas de cocina con una superficie áspera ni nada parecido. ¡Peligro de dañar la superficie!
- Piezas del vehículo con pintura mate:
 - No utilice abrillantadores ni ceras duras. ¡Peligro de dañar la superficie!
 - No seleccione nunca programas de lavado que incluyan la conservación con cera. Esto podría estropear el aspecto de la pintura mate.
 - No ponga adhesivos ni rótulos magnéticos sobre las piezas pintadas en ma-

te, ya que al retirarlos se pueden producir daños en la pintura.



Nota relativa al medio ambiente

Lave el vehículo sólo en los lugares previstos para este fin. Dichos lugares están preparados para evitar que pase a la canalización el agua que se utiliza para el lavado, que puede estar contaminada con aceite.

Indicaciones de limpieza y conservación

La limpieza y la conservación de componentes individuales del vehículo se puede consultar en las siguientes tablas. Su contenido debe entenderse meramente como una recomendación. Dirijase a su taller especializado en caso de preguntas especiales o de componentes que no se han relacionado. Tenga en cuenta las notas respectivas »» ⚠ en Tenga especial cuidado con... de la pág. 391.

Limpieza del exterior

Escobillas del limpiaparabrisas

Problema	Solución
Suciedad	Paño suave con limpiacristales

Faros/ Grupos ópticos traseros

Problema	Solución
Suciedad	España blanda con disolución jabonosa neutra ^{a1}

^{a1} Disolución jabonosa neutra: máximo dos cucharadas soperas en 1 l de agua

Sensores/ Lentes de la cámara

Problema	Solución
Suciedad	<i>Sensores:</i> paño suave con producto de limpieza que no contenga disolventes <i>Lentes de la cámara:</i> paño suave con producto de limpieza que no contenga alcohol
Nieve/hielo	Escobilla de mano/Aerosol antihielo que no contenga disolventes

Ruedas

Problema	Solución
Sal antihielo	Agua
Polvo de abrasión de los frenos	Producto de limpieza especial exento de ácido

Tubos finales de escape

Problema	Solución
Sal antihielo	Agua, en caso dado producto de limpieza adecuado para acero afinado

»

Embellecedores/ Molduras embellecedoras

Problema	Solución
Suciedad	Disolución jabonosa neutra ^{a1} , en caso dado producto de limpieza adecuado para acero afinado

^{a1} Disolución jabonosa neutra: máximo dos cucharadas soperas en 1 l de agua

Pintura

Problema	Solución
Desperfectos en la pintura	Consultar el código de color de la pintura en un concesionario y restaurar con un lápiz de retoque
Combustible derramado	Enjuagar de inmediato con agua
Depósito de óxido ambiental	Aplicar eliminador de óxido ambiental y conservar después con cera dura. Dirijase a su taller especializado en caso de dudas
Corrosión	Encargue a su taller especializado de la eliminación
El agua no forma perlas sobre la pintura limpia	Conservar con cera dura (como mínimo 2 veces por año)

Problema	Solución
Sin brillo a pesar de conservación/pintura poco vistosa	Tratar con abrillantador adecuado y aplicar después conservante para pintura si el abrillantador utilizado no contiene ingredientes conservantes
Depósitos, p. ej. restos de insectos, excrementos de pájaros, resinas de árbol, sales antihielo	Ablandar de inmediato con agua y eliminar con un paño de microfibras
Suciedad con base de grasa, p. ej. productos de cosmética o crema solar	Eliminar de inmediato con una disolución jabonosa neutra ^{a1} y un paño suave

^{a1} Disolución jabonosa neutra: máximo dos cucharadas soperas en 1 l de agua

Piezas de fibra de carbono

Problema	Solución
Suciedad	Limpiar como las piezas pintadas » pág. 386

Láminas decorativas

Problema	Solución
Suciedad	Esponja blanda con disolución jabonosa neutra ^{a1}

^{a1} Disolución jabonosa neutra: máximo dos cucharadas soperas en 1 l de agua

Limpieza interior

Cristales

Problema	Solución
Suciedad	Aplicar limpiacristales y secar después con un paño

Embellecedores/ Molduras embellecedoras

Problema	Solución
Suciedad	Disolución jabonosa neutra ^{a1}

^{a1} Disolución jabonosa neutra: máximo dos cucharadas soperas en 1 l de agua

Piezas de plástico

Problema	Solución
Suciedad	Paño húmedo
Suciedad incrustada	Disolución jabonosa neutra ^{a1} , en caso dado producto de limpieza para plásticos sin disolventes

^{a1} Disolución jabonosa neutra: máximo dos cucharadas soperas en 1 l de agua

Pantallas/cuadro de instrumentos

Problema	Solución
Suciedad	Paño suave con limpiador para pantallas de cristal líquido

Paneles de mandos

Problema	Solución
Suciedad	Pincel blando, después paño suave con disolución jabonosa neutra ^{a1}

^{a1} Disolución jabonosa neutra: máximo dos cucharadas soperas en 1 l de agua

Cinturones de seguridad

Problema	Solución
Suciedad	Disolución jabonosa neutra ^{a1} , dejar secar antes de enrollar

^{a1} Disolución jabonosa neutra: máximo dos cucharadas soperas en 1 l de agua

Tejidos, cuero artificial, Alcantara

Problema	Solución
Partículas de suciedad adheridas superficialmente	Aspirador
Suciedad con base de agua, p. ej. café, té, sangre etc.	Paño absorbente y disolución jabonosa neutra ^{a1}
Suciedad con base de grasa, p. ej. aceite, maquillaje, etc.	Aplicar una disolución jabonosa neutra ^{a1} . Absorber las partículas disueltas de grasa y pintura secando por toques con un paño absorbente, en caso dado hay que tratar después con agua

Problema	Solución
Suciedad especial, p. ej. bolígrafo, esmalte de uñas, pintura de dispersión, betún, etc.	Quitamanchas especial; secar por toques con material absorbente y, en caso dado, tratar después con disolución jabonosa neutra ^{a1}

^{a1} Disolución jabonosa neutra: máximo dos cucharadas soperas en 1 l de agua

Cuero natural

Problema	Solución
Suciedad reciente	Paño de algodón con disolución jabonosa neutra ^{a1}
Suciedad con base de agua, p. ej. café, té, sangre etc.	Manchas recientes: paño absorbente Manchas secas: quitamanchas adecuado para el cuero
Suciedad con base de grasa, p. ej. aceite, maquillaje, etc.	Manchas recientes: paño absorbente y quitamanchas adecuado para el cuero Manchas secas: aerosol disolvente de grasas
Suciedad especial, p. ej. bolígrafo, esmalte de uñas, pintura de dispersión, betún, etc.	Quitamanchas adecuado para el cuero

Problema	Solución
Conservación	Aplicar con regularidad crema conservante que proteja de los rayos del sol y tenga efecto impregnante, emplear una crema conservante del color adecuado en caso dado

^{a1} Disolución jabonosa neutra: máximo dos cucharadas soperas en 1 l de agua

Piezas de fibra de carbono

Problema	Solución
Suciedad	Limpiar como piezas de plástico

Tenga especial cuidado con...

Faros/grupos ópticos traseros

- No limpie los faros/los grupos ópticos traseros, en ningún caso, con un paño o una esponja seca.
- No utilice productos de limpieza que contengan alcohol. ¡Peligro de que se formen grietas!

Ruedas

- No utilice abrillantador para pintura ni otros productos abrasivos. »

- Si se ha dañado la capa de protección de la pintura de la llanta, p. ej., debido a impactos de piedras, arañazos, etc., el daño se deberá reparar de inmediato.

Lentes de la cámara

- No utilice nunca agua templada ni caliente para retirar la nieve y el hielo de la lente. ¡Peligro de que se formen grietas en la lente!
- Para limpiar la lente de la cámara no utilice nunca productos de limpieza abrasivos o que contengan alcohol. ¡Peligro de arañazos y formación de grietas!

Cristales

- Elimine la nieve y el hielo que pueda haber en los cristales y en los retrovisores exteriores con una rasqueta de plástico. Para evitar que se produzcan arañazos al limpiar, la rasqueta no se deberá mover hacia delante y hacia atrás, sino sólo en una dirección.
- Nunca retire nieve o hielo de los cristales ni de los retrovisores con agua templada o caliente. ¡Peligro de que se formen grietas en el cristal!
- Para evitar cualquier tipo de daños en la calefacción de la luneta trasera, no se deben pegar adhesivos sobre los filamentos térmicos.

Embellecedores/molduras embellecedoras

- No utilice productos de conservación ni de limpieza a base de cromo.

Pintura

- El vehículo debe estar exento de suciedad y polvo antes de aplicar abrillantador o productos de conservación. ¡Peligro de arañazos!
- No aplique abrillantador ni productos de conservación si el vehículo está expuesto a una radiación solar intensa. ¡Peligro de dañar la pintura!
- Los depósitos de óxido ambiental no se deben eliminar por pulido. ¡Peligro de dañar la pintura!
- Elimine los productos de cosmética y la crema solar de inmediato. ¡Peligro de dañar la pintura!

Pantallas/cuadro de instrumentos

- Las pantallas, el cuadro de instrumentos y el embellecedor que lo rodea no se deben limpiar en seco. ¡Peligro de arañazos!
- Asegúrese de que el cuadro de instrumentos está apagado y se ha enfriado antes de limpiarlo.
- Asegúrese de que no entre ningún líquido entre el cuadro de instrumentos y el embellecedor. ¡Peligro de daños!

Paneles de mandos

- Asegúrese de que no entre ningún líquido en los paneles de mandos. ¡Peligro de daños!

Cinturones de seguridad

- No desmonte los cinturones de seguridad para limpiarlos.
- Los cinturones de seguridad y sus componentes no deben limpiarse nunca con productos químicos ni entrar en contacto con líquidos que tengan propiedades cáusticas, con disolventes u objetos afilados o puntiagudos. ¡Peligro de dañar el tejido!
- Encargue a su taller especializado de la sustitución de los cinturones de seguridad que presenten daños en el tejido, en las uniones, en el dispositivo automático de enrollado o en la parte del cierre.

Tejidos/cuero artificial/Alcantara

- No trate el cuero artificial/Alcantara con productos para el cuidado del cuero, disolventes, cera para suelos, betún, quitamanchas u otros productos similares.
- Si es muy difícil quitar una mancha, acuda a su taller especializado para que la eliminen allí. Así evitará daños.
- No utilice en ningún caso limpiadores de vapor, cepillos, esponjas duras, etc. para limpiar.
- No active la calefacción de los asientos* para secar los asientos.

- Los objetos puntiagudos de los vestidos, tales como cremalleras, remaches en la ropa o cinturones pueden dañar la superficie.
- Los cierres velcro abiertos, p ej. en la ropa, pueden dañar el tapizado del asiento. Asegúrese de que los cierres velcro estén cerrados.

Cuero natural

- No trate el cuero en ningún caso con disolventes, cera para suelos, betún, quitamanchas u otros productos similares.
- Los objetos puntiagudos de los vestidos, tales como cremalleras, remaches en la ropa o cinturones pueden dañar la superficie.
- No utilice en ningún caso limpiadores de vapor, cepillos, esponjas duras, etc. para limpiar.
- No active la calefacción de los asientos* para secar los asientos.
- Evite que el vehículo esté parado durante mucho tiempo al sol para evitar que el cuero pierda color. Si el vehículo está estacionado durante mucho tiempo al aire libre, se debería cubrir el cuero para protegerlo de los rayos del sol.

⚠️ ATENCIÓN

El parabrisas no debe tratarse con agentes de recubrimiento impermeables al agua para cristales. Bajo condiciones de visibilidad desfavorables como por ejemplo con humedad, oscuridad o cuando el sol se en-

cuentra en su punto más bajo puede que se produzca un deslumbramiento más intenso. ¡Peligro de accidente! Además es posible que las escobillas del parabrisas produzcan ruidos.

📌 Aviso

- Los restos de insectos se pueden eliminar, con mucha más facilidad, de una pintura que haya recibido recientemente un tratamiento de conservación.
- Los tratamientos regulares de conservación pueden evitar que se formen depósitos de óxido ambiental.

Retirar el vehículo de la circulación

Si quiere dejar su vehículo parado durante un largo periodo de tiempo, diríjase a un taller especializado. Le asesorarán con mucho gusto sobre las medidas necesarias, tales como protección anticorrosión, Servicio y almacenamiento.

Tenga en cuenta, adicionalmente, las indicaciones relativas a la batería del vehículo

»» pág. 366.

Accesorios y modificaciones técnicas

Accesorios, piezas de repuesto y trabajos de reparación

Introducción al tema

Infórmese a fondo antes de comprar accesorios y piezas de repuesto.

Su vehículo ofrece un gran nivel de seguridad activa y pasiva. Le recomendamos que acuda a un servicio oficial SEAT para que le asesoren si desea montar accesorios en su vehículo con posterioridad o si tiene que cambiar alguna pieza. Su servicio oficial SEAT le informará muy gustosamente sobre el nivel de adecuación, las disposiciones legales y las recomendaciones de fábrica en lo relativo a accesorios y piezas de repuesto.

Le recomendamos utilizar **accesorios SEAT** y **piezas originales SEAT®**. De esa manera SEAT ha establecido que el producto en cuestión es fiable, seguro y adecuado. Como es natural, los servicios oficiales SEAT se ocupan de que el montaje se lleve a cabo con un alto nivel de profesionalidad.

Los **equipos instalados posteriormente** que influyan directamente en el control del



vehículo por parte del conductor, como, por ejemplo, un regulador de velocidad o **una suspensión con regulación electrónica**, deben llevar el distintivo **e** (signo de autorización de la Unión Europea) y estar homologados para dicho vehículo.

Los **dispositivos eléctricos adicionales** cuya finalidad no sea la de ejercer un control directo sobre el vehículo, como por ejemplo, neveras portátiles, ordenadores o ventiladores, deben llevar el distintivo **CE** (declaración de conformidad del fabricante en la Unión Europea).

⚠️ ATENCIÓN

No se deberán montar nunca accesorios como, por ejemplo, soportes para teléfonos o para bebidas sobre las cubiertas o bien en el campo de acción de los airbags. De lo contrario hay el peligro de resultar herido si se dispara el airbag en caso de accidente.

Modificaciones técnicas

Si se interviene de algún modo en los componentes eléctricos, en su programación, en el cableado y en la transferencia de datos se pueden producir anomalías en el funcionamiento.

Le rogamos que comprenda que su concesionario SEAT no puede hacerse cargo de los

daños ocasionados por la realización incorrecta de trabajos en el vehículo.

Por eso le recomendamos que encargue a los servicios oficiales SEAT la realización de los trabajos necesarios con **piezas originales SEAT®**.

⚠️ ATENCIÓN

Cualquier tipo de trabajos o modificaciones que se realicen en su vehículo de un modo incorrecto pueden ocasionar anomalías en el funcionamiento del mismo, con el consiguiente peligro de accidente.

Radioteléfonos y equipos de oficina

Radioteléfonos de instalación fija

El montaje posterior de radioteléfonos en el vehículo requiere, por lo general, una autorización. SEAT autoriza el montaje de radioteléfonos permitidos en el vehículo siempre y cuando:

- La instalación de la antena se realice correctamente.
- La antena se encuentre fuera del habitáculo (utilizando un cable apantallado y mediante una adaptación antirreflectante de la antena).

- La potencia de emisión efectiva en la base de la antena no sea superior a 10 vatios.

Si desea informarse sobre el montaje y la utilización de radioteléfonos con una *mayor* potencia de emisión, diríjase a su Servicio Oficial SEAT o pregunte en talleres especializados.

Radioteléfonos móviles

Si se utilizan teléfonos móviles o radioteléfonos convencionales, pueden producirse interferencias en los sistemas electrónicos del vehículo. Las causas pueden ser:

- Vehículo sin antena exterior.
- Antena exterior mal instalada.
- Potencia de emisión superior a 10 W.

Por tanto, no se deben usar teléfonos móviles ni radioteléfonos *en el interior del vehículo* sin antena exterior o con la antena exterior mal instalada »» ⚠️.

Además, tenga en cuenta que sólo con una antena *exterior* se logra el alcance máximo del aparato.

Equipos de oficina

El montaje posterior de equipos domésticos y de oficina en el vehículo está permitido, siempre y cuando éstos no entorpezcan el control del vehículo por parte del conductor y cuenten con un distintivo **CE**. Los equipos

montados con posterioridad que puedan influir en el control del vehículo por parte del conductor deben contar siempre con una homologación adecuada para ese vehículo y un distintivo **e**.

ATENCIÓN

El uso de teléfonos móviles o radiotelefonos en el interior de un vehículo sin antena exterior o con la antena exterior mal instalada puede ser perjudicial para la salud debido a la formación de campos electromagnéticos excesivos.

Aviso

- El montaje posterior de aparatos eléctricos o electrónicos en este vehículo afecta a su licencia y puede ocasionar, en determinadas circunstancias, la retirada del permiso de circulación.
- Le rogamos tenga en cuenta las instrucciones de manejo de los teléfonos móviles y de los radiotelefonos.

Información para el usuario

Información para el usuario

Información memorizada por las unidades de control

Almacenamiento de datos de accidentes (Event Data Recorder)

Su vehículo dispone de un dispositivo de almacenamiento de datos de accidentes (EDR).

La función del EDR consiste en registrar datos en caso de un accidente leve o grave. Estos datos sirven como apoyo para el análisis de cómo se han comportado diversos sistemas del vehículo.

El EDR registra durante un rango de tiempo reducido (normalmente 10 segundos o menos) datos dinámicos de la conducción y datos de los sistemas de retención, tales como:

- Cómo han funcionado diversos sistemas de su vehículo.
- Si el conductor y los acompañantes llevaban puestos los cinturones de seguridad.

- Cuánto se ha presionado el pedal de aceleración o el freno.
- Velocidad del vehículo.

Estos datos ayudan a comprender mejor las circunstancias en las que el accidente ha ocurrido.

Así mismo, se registran datos de los sistemas de asistencia a la conducción. Esto incluye datos como, por ejemplo, si los sistemas estaban inactivos o actuando, y si su actuación ha tenido impacto en el comportamiento dinámico del vehículo, desviando su trayectoria en las situaciones descritas anteriormente, acelerado o desacelerado.

En función del equipamiento del vehículo esto incluye datos de sistemas como:

- Control adaptativo de velocidad (ACC).
- Sistema de asistencia a la frenada de emergencia (Front Assist).
- Ayuda de aparcamiento (Park Pilot).
- Sistema de aviso de salida del carril (Lane Assist)

Los datos de EDR únicamente quedan registrados en situaciones particulares de accidente. En condiciones normales de conducción no se registra ningún dato.

No se registran datos de audio o video en el interior o el entorno del vehículo. Datos personales como nombre, edad, o sexo no que-

dan registrados bajo ningún concepto. No obstante, es posible que terceros (tales como autoridades de procesamiento penal) puedan relacionar el contenido del EDR con otras fuentes de datos y crear una referencia personal en el contexto de la investigación de accidentes.

Para leer los datos de EDR es necesario el acceso, prescrito legalmente, a la interfaz ODB ("On-Board-Diagnose") de su vehículo estando este encendido.

SEAT no tendrá acceso a los datos EDR a menos que el propietario (o en casos de "Leasing" el arrendatario), den su consentimiento. Pueden darse excepciones bajo disposiciones legales o contractuales.

Debido a los requerimientos legales en productos relacionados con su seguridad, SEAT podrá utilizar los datos EDR para la investigación de campo y para la mejora en la calidad de los sistemas del vehículo. Los datos utilizados para fines de investigación serán tratados de forma anónima (es decir, sin referencias al vehículo, ni a su propietario o arrendatario).

Otras informaciones de interés

Compatibilidad medioambiental

El respeto al medio ambiente desempeña un papel importante en el diseño, la selección de materiales y la fabricación de su nuevo SEAT.

Medidas constructivas para favorecer el reciclaje

- Acoplamientos y uniones fáciles de desmontar.
- Desmontaje simplificado gracias al diseño modular.
- Reducción de mezclas de materiales.
- Marcado de las piezas de plástico y elastómeros según las normas ISO 1043, ISO 11469 e ISO 1629.

Selección de materiales

- Utilización de materiales reciclables.
- Utilización de plásticos compatibles dentro de un mismo conjunto si los componentes que forman parte del mismo no son fácilmente separables.
- Utilización de materiales de origen renovable y/o reciclado.

- Reducción de componentes volátiles, incluido el olor, en los materiales plásticos.
- Utilización de agentes refrigerantes sin CFC.

Prohibición, con las excepciones recogidas por ley (Anexo II de la Directiva de VFU 2000/53/CE) de los metales pesados: cadmio, plomo, mercurio, cromo hexavalente.

Fabricación

- Reducción de la cantidad de disolvente en las ceras protectoras para cavidades.
- Utilización de plástico film como protector para el transporte de vehículos.
- Empleo de adhesivos sin disolventes.
- Utilización de agentes refrigerantes sin CFC en sistemas de generación de frío.
- Reciclaje y recuperación energética de los residuos (CDR).
- Mejora de la calidad de las aguas residuales.
- Utilización de sistemas para la recuperación de calor residual (recuperadores térmicos, ruedas entálpicas, etc.).
- Empleo de pinturas de base acuosa.

Reciclado de aparatos eléctricos o electrónicos

Todo aquel aparato eléctrico o electrónico (A.E.E.) que no está montado de manera permanente en el coche debe llevar estampado de forma indeleble el símbolo:



Este símbolo indica que no debe depositar los A.E.E. en la basura doméstica sino mediante recogida selectiva.

Información sobre la Directiva de la UE 2014/53/EU

Declaración UE de conformidad simplificada

Su vehículo dispone de diversos equipos radioeléctricos. Los fabricantes de estos equipos declaran que los equipos cumplen, siempre y cuando se exija legalmente, la Directiva 2014/53/EU.

El texto completo de la declaración UE de conformidad está disponible en la siguiente dirección de Internet:

www.seat.com/generalinfo



Tabla de correspondencias

La tabla de correspondencias le ayudará a relacionar la denominación del equipo en la declaración de conformidad con los equipamientos del vehículo y la terminología utilizada en la documentación de a bordo.

Equipamientos del vehículo	Denominación del equipo según la declaración de conformidad
Llave con mando a distancia por radiofrecuencia (vehículo)	FS09, FS12A, FS12P, FS1477, FS94
Mando a distancia por radiofrecuencia (calefacción independiente)	Sender STH SEAT - 50000914 Telestart
Calefacción independiente	50000864 / D208L VW Telestart
Bluetooth	MIB2 Entry MIB Standard 2 MIB2 Main-Unit A580 / A270
Punto de acceso inalámbrico	MIB2 Main-Unit A580 / A270
Sistema Keyless Access	MQB-BB

Equipamientos del vehículo	Denominación del equipo según la declaración de conformidad
Sensores de radar para los sistemas de asistencia	ARS4-B
	MRRRevo14F
	BSD3.0
Unidad de control central	5WK50254
	5WK50474
Sistemas de infotainment	MIB2 Entry
	MIB Standard 2
	MIB2 Main-Unit
	A580 / A270
Función de carga inalámbrica	WCH-183
	WCH-185
	5G0.980.611
Conexión a la antena exterior del vehículo	UMTS/GSM-MMC
	UMTS/GSM-MMC-AG2
	LTE-MBC-EU
Cuadro de instrumentos	eNSF
	Immobilizer integrated in dashboard module instrument cluster

Equipamientos del vehículo	Denominación del equipo según la declaración de conformidad
Antena	AM/FM Antena Base
	Antennas MQB27 Small/Big family
	Antennas KSA Small Fam III
	5Q0.035.507 Roof Antenna
	GNSS Antenna VAG 720166002 8S7.035.503.B
Amplificadores de antena	6F0.035.225 6F9.035.225 3V5.035.577.A 7N0.035.552.J 7N0.035.552.K 7N0.035.552.Q 5F4.035.225 5F4.035.225.A 5F4.035.225.B 5F9.035.225 5F9.035.225.A 5F9.035.225.B 575.035.225 575.035.225.A 575.035.225.B 5FJ.035.225 5FJ.035.225.A 5FJ.035.225.B

Direcciones de los fabricantes

Según la Directiva 2014/53/EU, todos los componentes relevantes deberán ir siempre provistos de la dirección del fabricante correspondiente.

A continuación se relacionan las direcciones de los fabricantes de aquellos componentes que, por su tamaño o naturaleza, no puedan ir provistos de un adhesivo, siempre y cuando se exija legalmente:

Equipos radioeléctricos montados en el vehículo	Direcciones de los fabricantes	Equipos radioeléctricos montados en el vehículo	Direcciones de los fabricantes
Llave con mando a distancia por radiofrecuencia	Hella KGaA Hueck & Co. Rixbecker Straße 75 59552 Lippstadt, GERMANY	Mando a distancia por radiofrecuencia (calefacción independiente)	Digades gmbH Äußere Weberstraße 20 02763 Zittau, GERMANY Webasto Thermo & Comfort SE Friedrichshafener Str. 9 82205 Gilching, GERMANY
		Sensores de radar para los sistemas de asistencia	ADC Automotive Distance Control Systems GmbH Peter-Dornier-Straße 10 88131 Lindau, GERMANY Robert Bosch GmbH Postfach 16 61 71226 Leonberg, GERMANY

Bandas de frecuencia, potencias emisoras

Equipo radioeléctrico ^{a)}	Banda de frecuencia	Potencia emisora máx.	Válido para los modelos
Llave con mando a distancia por radiofrecuencia (vehículo)	433,05-434,78 MHz	10 mW (ERP)	Todos los modelos SEAT
	433,05-434,79 MHz	10 mW	
	868,0-868,6 MHz	25 mW	
	434,42 MHz	32 µW	
Mando a distancia por radiofrecuencia (calefacción independiente)	868,7-869,2 MHz [869,0 MHz]	0,24 mW, / -6,3 dBm e.r.p.	Ateca y Tarraco
	868,0-868,6 MHz [868,3 MHz]	3,1 mW, / 4,8 dBm e.r.p.	Alhambra



Información para el usuario

Equipo radioeléctrico ^{a)}	Banda de frecuencia	Potencia emisora máx.	Válido para los modelos
Calefacción independiente	868,0-868,6 MHz (868,3 MHz)	23,5 mW, / 13,7 dBm e.r.p.	Alhambra
	868,7-869,2 MHz (869,0 MHz)	23,5 mW, / 13,7 dBm e.r.p.	Ateca y Tarraco
Bluetooth	2402-2480 MHz	6 dBm	Todos los modelos SEAT
	2400-2483,5 MHz	10 dBm	
Punto de acceso inalámbrico	2400-2483,5 MHz	10 dBm	Leon, Ateca y Tarraco
Conexión a la antena exterior del vehículo	GSM 900: 880-915 MHz	33 dBm	Ibiza, Arona, Leon, Ateca, Alhambra y Tarraco
	GSM 1800: 1710-1785 MHz	30 dBm	
	WCDMA FDD I: 1920-1980 MHz	24 dBm	
	WCDMA FDD III: 1710-1785 MHz	24 dBm	
	LTE FDD1: 1920-1980 MHz	23 dBm	Tarraco
	LTE FDD3: 1710-1785 MHz	23 dBm	
	LTE FDD7: 2500-2570 MHz	23 dBm	
	LTE FDD8: 880-915 MHz	23 dBm	
	LTE FDD20: 832-862 MHz	23 dBm	
LTE FDD20: 703-748 MHz	23 dBm		
Keyless Access	434,42 MHz	32 µW	Ibiza, Arona, Leon, Ateca y Tarraco
Sensores de radar para los sistemas de asistencia	76 GHz-77 GHz	28,2 dBm	Leon y Alhambra
		35,0 dBm	Ibiza, Arona, Ateca y Tarraco
	24050-24250 MHz	20 dBm	Arona, Ateca, Tarraco y Alhambra
Función de carga inalámbrica	110-120 kHz	10 W	Ibiza, Arona, Leon, Ateca y Tarraco

Información para el usuario

Equipo radioeléctrico ^{a)}	Banda de frecuencia	Potencia emisora máx.	Válido para los modelos
Cuadro de instrumentos	125 kHz	40 dB μ A/m	Todos los modelos SEAT

^{a)} La puesta en servicio o la autorización de uso de tecnología radioeléctrica puede estar restringida en algunos países europeos, no ser posible o solo ser posible con requisitos adicionales.

Datos técnicos

Indicaciones sobre los datos técnicos

Información relevante

Introducción al tema

Los valores indicados en los datos técnicos pueden diferir en función del equipamiento opcional o de la versión del modelo, así como en el caso de los vehículos especiales y los equipamientos para determinados países.

Los datos de la documentación oficial del vehículo tienen siempre prioridad.


Abreviaturas empleadas en este apartado de Datos técnicos

kW	Kilovatio, unidad de medida de la potencia del motor.
CV	Caballo de vapor (en desuso), unidad de medida de la potencia del motor.
rpm, 1/min	Revoluciones por minuto (número de vueltas).
Nm	Newton-metro, unidad de medida del par motor.
CZ	Cetan-Zahl (índice de cetano), medida de la potencia de combustión del gasóleo.
ROZ	Research-Oktan-Zahl, unidad para determinar la resistencia antidetonante de la gasolina.

Datos distintivos del vehículo

Número de bastidor

Encontrará el número de bastidor en los siguientes lugares:

- En el sistema infotainment mediante la tecla **MENU /**  **> Vehículo > AJUSTES > Servicio > Número de bastidor.**
- En el portadatos del vehículo.
- Delante, debajo del parabrisas.
- A la derecha en el compartimento del motor.

Placa de modelo

La placa de modelo se encuentra en el marco de la puerta del lado derecho del vehículo. Los vehículos destinados a determinados países no llevan placa de modelo.

Consumo de combustible

Los valores de consumo homologados se derivan de las mediciones realizadas o supervisadas por laboratorios certificados de la CE conforme a la legislación vigente en cada momento (para más información, consultar la Oficina de Publicaciones de la Unión Europea en el sitio EUR-Lex: © Unión Europea, <http://eur-lex.europa.eu/>) y rigen para las características indicadas del vehículo.

Los valores de consumo de combustible y las emisiones de CO₂ se pueden consultar en la documentación entregada al comprador del vehículo en el momento de la compra.

El consumo de combustible y las emisiones de CO₂ dependen del equipamiento/opcionales de cada vehículo individual así como del estilo de conducción, las condiciones de la calzada, el estado del tráfico, las condiciones medioambientales, la carga o el número de pasajeros.

Capacidades de llenado

Capacidad del depósito de combustible

Motores de gasolina y diésel	Vehículos con tracción delantera: 50 l, de ellos, aprox. 7 l de reserva
	Vehículos con tracción total: 55 l, de ellos, aprox. 8,5 l de reserva
Motor de gas natural ^{a1}	aprox. 17,3 kg Depósito adicional de gasolina: 9 l, de ellos, aprox. 7,6 l. de reserva

^{a1} La capacidad depende de la eficacia y las características de los surtidores de gas natural. La capacidad indicada se basa en una presión de carga mínima de 200 bares.

Capacidad del depósito del lavaparabrisas

Versiones sin lavafaros	aprox. 3 litros
Versiones con lavafaros	aprox. 5 litros

Pesos

Carga sobre el techo

La carga máxima autorizada sobre el techo de su vehículo es de 75 kg.

Peso en vacío, peso total, cargas sobre los ejes

El peso en vacío del vehículo con conductor (75 kg) se calculó según la norma (UE)

1230/2012. Los equipamientos opcionales pueden hacer que aumente el peso en vacío, lo que implica que la carga útil posible disminuya proporcionalmente.

Cargas de remolque

La carga de apoyo máxima autorizada de la lanza sobre el cabezal esférico del dispositivo de remolque es de **80 kg**.

ATENCIÓN

No se deben sobrepasar los valores indicados para los pesos máximos admisibles. ¡Existe riesgo de accidente y daños!

Datos del motor

Motores de gasolina	1.0 EcoTSI Start-Stop		1.5 Start-Stop ACT®	
	Leon	Leon Sportourer ST	Leon	Leon Sportourer ST
Potencia kW [CV] a 1/min	85 (115)/5.000-5.500		96 (131)/5.000-6.000	
Par motor máximo (Nm a 1/min)	200/2.000-3.500		200/1.400-4.000	
N.º de cilindros/cilindrada [cm³]	3/999		4/1.498	
Combustible	Súper 95 / Normal 91 (con ligera pérdida de potencia) ROZ			
Caja de cambios	manual	manual	manual	manual
Velocidad máxima (km/h)	195 (V)	196 (V)	203 (V)	207 (V)
Aceleración 0-100 km/h [s]	9,8	10,1	9,4	9,5
Peso máximo autorizado [kg]	1.720	1.780	1.780	1.840

Motores de gasolina	1.5 Start-Stop ACT®				2.0 TSI Start-Stop		
	Leon		Leon Sportourer ST		Leon	Leon Sportourer ST	Leon Sportourer ST
Potencia kW [CV] a 1/min	110 (150)/5.000-6.000				213 (290)/5.400-6.500		221 (300)/5.300-6.500
Par motor máximo (Nm a 1/min)	250/1.500-3.500				380/1.950-5.300		400/2.000-5.200
N.º de cilindros/cilindrada [cm³]	4/1.498				4/1.984		4/1.984
Combustible	Súper 95 / Normal 91 (con ligera pérdida de potencia) ROZ				Súper 98 / Súper 95 (con ligera pérdida de potencia) ROZ		
Caja de cambios	manual	DSG	manual	DSG	DSG	DSG	DSG / 4Drive
Velocidad máxima (km/h)	215 (V)	213 (VI)	215 (IV)	215 (V)	250 (VI)	250 (VI)	250 (VI)
Aceleración 0-100 km/h [s]	8,2	8,3	8,2	8,3	6,0	6,3	4,9
Peso máximo autorizado [kg]	1.780	1.790	1.840	1.860	1.920	2.020	2.090

Indicaciones sobre los datos técnicos

Motor de gas natural / gasolina	1.5 TGI Start-Stop			
	Leon		Leon Sportourer ST	
Potencia kW [CV] a 1/min	96 [131]/5.000-6.000			
Par motor máximo (Nm a 1/min)	200/1.400-4.000			
N.º de cilindros/cilindrada (cm³)	4/1.498			
Combustible	CNG			
	Súper 95 / Normal 91 [con ligera pérdida de potencia] ROZ			
Caja de cambios	manual	automático	manual	automático
Velocidad máxima (km/h)	206 (VI)	206 (VI)	206 (VI)	206 (VI)
Aceleración 0-100 km/h (s)	10,1	9,9	10,1	10
Peso máximo autorizado (kg)	1.810	1.840	1.850	1.880

Motores diésel	1.6 TDI Start-Stop		2.0 TDI Start-Stop			
	Leon	Leon Sportourer ST	Leon		Leon Sportourer ST	
Potencia kW [CV] a 1/min	85 [115]/3.250-4.000		110 [150]/3.500-4.000			
Par motor máximo (Nm a 1/min)	250/1.500-3.250		340/1.750-3.000			
N.º de cilindros/cilindrada (cm³)	4/1.598		4/1.968			
Combustible	Diésel según norma EN 590, mín. 51 CZ					
Caja de cambios	manual	manual	manual	DSG	manual	DSG
Velocidad máxima (km/h)	197 (V)	194 (V)	215 (VI)	211 (VII)	215 (VI)	212 (VI)
Aceleración 0-100 km/h (s)	9,8	10,6	8,5	8,4	8,8	8,7
Peso máximo autorizado (kg)	1.870	1.920	1.850	1.890	1.940	1.980

Dimensiones

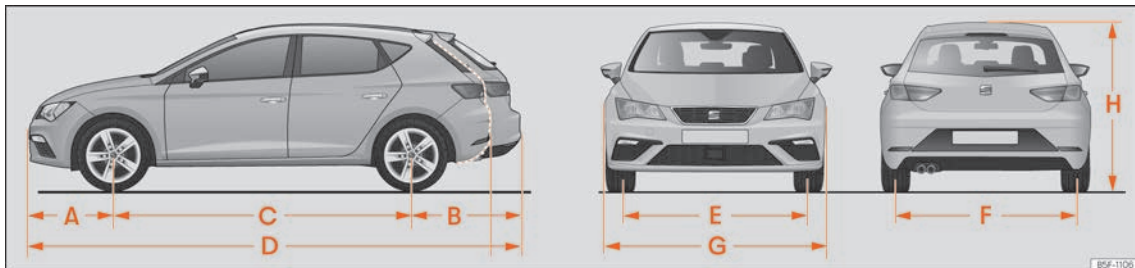


Fig. 330 Dimensiones

		Leon	Leon Sportourer ST	Leon X-Perience
A/B	Voladizo frontal/trasero (mm)	861/785	861/1.052	861/1.060
C	Batalla (mm)	2.636	2.636	2.630
D	Largo (mm)	4.282	4.549	4.551
E/F	Ancho de vía ^{a)} anterior/posterior (mm)	1.533/1.504 1.549/1.520		1.541/1.504 1.547/1.510
G	Ancho (mm)	1.816	1.816	1.816
H	Alto a peso en vacío (mm)	1.459	1.454 ^{b)}	1.481 ^{b)}
	Díámetro de giro (m)	10,9		

^{a)} Este dato varía en función del tipo de llanta.

^{b)} Dimensión hasta las barras de techo.

Índice alfabético

Números y símbolos

4Drive 285

A

Abrir y cerrar 106
 capó 357
 con el conmutador del cierre centralizado 109
 en el bombín de cierre 117
 por control remoto 109
 portón trasero 119
 puertas 116
 tapa del depósito 345, 346
 techo panorámico 124
 ventanillas 121

ABS
 véase Sistema antibloqueo 317

ACC 295
 sensor de radar 297

Accesorios 165, 391

Accesorios eléctricos
 véase Toma de corriente 165

Accesorios originales 385

Accidentes frontales y sus leyes físicas 19

Accionamiento de emergencia
 palanca selectora 280
 puerta del acompañante 118

Aceite del motor
 cambiar 358, 361
 comprobar el nivel de aceite 360
 consumo 360
 especificaciones 358, 359

intervalos de mantenimiento 358
 reponer 361
 servicio de inspección 358
 varilla de medición 360

AdBlue
 cantidad mínima de llenado 351
 capacidad del depósito 351
 cargar 352
 especificación 352
 información 351
 testigos de control y advertencia 351

Advertencia de velocidad 80

Agua del limpiacristales
 cantidades de llenado 365
 comprobar 365
 reponer 365

Ahorrar combustible
 modo de inercia 278

Airbag frontal del acompañante
 testigo de control 25

Airbags 23
 descripción 23

Airbags frontales 25

Airbags laterales
 indicaciones de seguridad 29

Airbags para la cabeza
 indicaciones de seguridad 30

Aire acondicionado
 aire acondicionado manual 169

Ajustar
 apoyacabezas 144
 asientos 12
 asientos delanteros 142
 hora 85

luces 133
 menú Vehículo 97

Alarma antirrobo 114
 remolque 334

Alcantara: limpiar 388

Alfombrillas 15

Almacenamiento de datos de accidentes ... 394

Alternador
 testigo de advertencia 367

Alzar el vehículo 47

AM 201

Ampliar
 el maletero 146

Amplificador de señal 261

Android Auto™ 194, 196

Anomalía en el funcionamiento
 cambio 279
 control adaptativo de velocidad 295
 dispositivo de remolque 333
 embrague 279
 sistema de asistencia a la frenada de
 emergencia (Front Assist) 291
 techo de cristal 123

Antena exterior 392

Antes de poner en marcha el vehículo 11

Anticongelante 362

Antipinchazos 41, 43

Apagado retardado (sistema Infotainment) .. 182

Apagar las luces 126

Aparcar el vehículo 321

Aparcar (cambio automático) 276

Apertura 106
 capó 357
 tapa del depósito 345, 346

techo panorámico	124	Asiento trasero		Ayuda de aparcamiento	
ventanillas	121	abatir con la palanca de desbloqueo a		activación automática	324
Apertura de confort		distancia	147	ajustar las indicaciones y señales acústicas	325, 327
ventanillas	121	abatir y levantar el respaldo	146	anomalía	326, 327
Apertura de emergencia		Asistente de arranque en pendientes	317	ayuda de aparcamiento plus	323
portón trasero	120	Asistente de frenado	317	ayuda de aparcamiento posterior	327
puerta del conductor	117	Asistente de la luz de carretera	130	conducción con remolque	326
Apoyacabezas	144, 145	Asistente de marcha atrás	327	dispositivo para remolque	327
Apoyo lumbar	142	aparcar	329	frenado en maniobra	326
App		instrucciones de uso	328	indicación visual	325
SEAT Media Control	198	pantalla	328	sensores y cámara: limpiar	387
Apple CarPlay™	194, 196	particularidades	329	señalizador del entorno	323
Argollas de amarre	154	Asistente en descenso	278	Ayuda de aparcamiento posterior	327
Arrancar el motor	263	Asistente para atascos	307	Ayuda de arranque	51
Arrancar el motor por remolcado	54	anomalía en el funcionamiento	307	descripción	52
particularidades	53	situaciones en las que se tiene que desconectar	308		
Arranque asistido	51	Asistente para emergencias [Emergency Assist]	309	B	
Asientos		conectar	309	Baca	159
ajustar los apoyacabezas	144	desconectar	309	Banda de frecuencias	
ajuste eléctrico	143	Aspectos a tener en cuenta antes de poner en marcha el vehículo	11	AM	201
ajuste manual	142	ASR		cambiar	201
calefacción	173	véase Regulación antipatinaje	317	DAB	201
desmontar los apoyacabezas	145	Autoblocante electrónico	317	FM	201
montar los apoyacabezas	145	Auto Hold	315	Bandeja del maletero	
número de plazas	13	Auto Lock (cierre centralizado)	107	guardar	150, 152
posiciones incorrectas	14	AUX-IN	261	Bandeja enrollable	151
respaldo del asiento trasero	146	fuente de audio externa	221	Batería del vehículo	
Asientos para niños		Avería del motor		arranque asistido	51
clasificación en grupos	32	testigo de control	353	cambio	368
fijación con el cinturón de seguridad	39	Aviso de frenada de emergencia	133	carga	368
indicaciones de seguridad	33	Ayuda al control de la dirección	281	desembornar y embornar	92, 366
sistema ISOFIX	36			funcionamiento en invierno	366
sistema Top Tether	36, 38, 39			gestión de la energía	369

nivel de carga	369	Cambiar una lámpara	62	Cambio DSG	
nivel de electrolito	368	luz antiniebla	65	véase Cambio automático	273
Biodiésel	349	luz de matrícula	69	Cambio manual	272
Bloquear y desbloquear		piloto posterior en la carrocería	66	remolcado	54
con el conmutador del cierre centralizado	109	Cambiar una rueda	44	Capacidades	
con Keyless Access	110	tornillos de rueda	46	agua del limpiacristales	365
en el bombín de cierre	117	trabajos posteriores	49	depósito de AdBlue	351
Bloqueo antiextracción de la llave de contacto	263	Cambio automático	273	depósito de gas natural	346
Bloqueo de emergencia de la puerta del acompañante	118	asistente en descenso	278	Capacidades de llenado	
Bloqueo de la palanca selectora	274	bloqueo antiextracción de la llave de contacto	263	depósito de combustible	401
Bloqueo electrónico del diferencial	317	bloqueo de la palanca selectora	274	depósito del lavaparabrisas	401
Bluetooth®		consejos para la conducción	276	Capó del motor	355, 358
conectar fuente de audio	222	desbloqueo de emergencia de la palanca selectora	280	apertura y cierre	357
Bocina	71	fallo en el funcionamiento	276	Carga inalámbrica	261
Bolsa de red		kick-down	276	Cargar el vehículo	
maletero	155	posiciones de la palanca selectora	273	argollas de amarre	154
Bombín de la puerta	117	programa launch-control	277	colocar el equipaje	148
Botones de función	182	remolcado	54	colocar la carga	148
		testigo de control	273	consejos generales	148
		tiptronic	273, 275	maletero	119, 148
		volante con levas de cambio	275	remolque	335
C		Cambio de aceite	361	sistema portaequipajes	161
Cable de remolque	333, 334	Cambio de lámparas del faro principal		trampilla para transporte de objetos largos	156
Cables de emergencia	51	intermitente	64	Carga sobre el techo	161
Cadenas para la nieve	377	luz de carretera	65	datos técnicos	161
tracción total	286	luz de cruce	64	Carga vertical sobre el acoplamiento	
Cajones	163	luz de día	64	cargar el remolque	335
Calefacción de los asientos	173	Cambio de las escobillas	49	Carga vertical sobre el acoplamiento del remolque	331
Calefacción del parabrisas	168	Cambio de marchas		Catalizador	354
Calefacción y aire fresco	169	cambio manual	272	Cerradura de encendido	263
Cámara		engranar las marchas (cambio manual)	272	Cerradura de la puerta	117
Lane Assist	304	Cambio de piezas	391		
limpieza	84				
Cambiar la pila					
de la llave del vehículo	106				

Cerrar	106	etanol	349	Conectividad	191
capó	357	gas natural	350	Full Link	191
techo panorámico	124	gasolina	348	punto de acceso WLAN	199
ventanillas	121	identificación	348	SEAT Media Control	198
Cierre	106	indicador del nivel de combustible	87	Conmutador	
techo panorámico	124	repostar	345	intermitentes de emergencia	132
ventanillas	121	Coming Home	131	Connectivity Box	261
Cierre centralizado	106	Compartimento del motor	358	Consejo medioambiental	
ajustes	108	indicaciones de seguridad	355	repostar	345
alarma antirobo	114	Compartimento para la documentación de a bordo	162	Conservación	
bloqueo de emergencia	118	Compartimentos portaobjetos		véase Limpieza	385
conmutador del cierre centralizado	109	véase Portaobjetos	162	Conservación del vehículo	385
Keyless Access	110	Comprobación de niveles		Consumo de combustible	
llave por control remoto	109	vano motor	358	desconexión por inercia	286
sistema de desbloqueo selectivo	109	Comunicación entre el Sistema Infotainment y dispositivos móviles	191	¿por qué aumenta el consumo?	353
Cierre de confort		Conducción		Consumo medio	74
ventanillas	121	aparcar en pendientes	321	Contacto	263
Cinturones de seguridad	16	aparcar en subidas	321	Control adaptativo de velocidad	295
ajuste	20	con remolque	336, 338, 343	anomalía en el funcionamiento	295
colocación de la banda del cinturón	21	económica	286	desactivar temporalmente	302
finalidad	16, 23	segura	11	función para evitar adelantamientos por la derecha	301
función protectora	17	vadeo de calzadas inundadas	288	indicaciones en la pantalla	297
indicaciones de seguridad	18	viajes al extranjero	134, 288	manejar	298
sin abrochar	19	Conducción con remolque		sensor de radar	297
testigo de control	16	véase Remolque	330	situaciones de marcha especiales	302
Claxon	71	Conducción en invierno		testigo de control y de advertencia	296
Climatización		remolque	330	Control automático de la luz de cruce	127
Climatronic	168	techo de cristal	123	Control de cruceo	289
instrucciones de uso	171	Conducción segura	11	Control de la distancia de aparcamiento	
Climatronic	168	Conductor		véase Ayuda de aparcamiento ..	322, 323, 327
Colgadores	163	véase Posición correcta	12	Control de niveles	401
Colocación de la banda del cinturón	21			Control electrónico de estabilidad (ESC)	317
Combustible				Copyright	
ahorro	286			información	185
diésel	349				

Corriente	165	Datos técnicos	400	Dispositivo de enganche para remolque	338
Cortinilla parasol	124, 141	carga sobre el techo	161	descripción	338
Cortinillas parasol		carga vertical sobre el acoplamiento del		funcionamiento y conservación	339
función antiaprisionamiento (techo de cris-		remolque	331	Dispositivo de remolque	
tal)	125	consumo de combustible	400	anomalía en el funcionamiento	333
Cronómetro		dimensiones del vehículo	404	montar posteriormente	343
estadística	86	pesos	401	DSG	273
menú	86	Derechos de autor	210	Duplicado de llaves	104
tiempos de las vueltas	86	Desabrocharse el cinturón de seguridad	20	DVD	219, 226
Cuadro de instrumentos	72, 73	Desactivación de cilindros		ajustes	227
digital (SEAT Digital Cockpit)	74	véase Gestión de cilindros activa (ACT)	76	E	
estructura de los menús	78	Desactivación del airbag frontal	27	E10	
indicación de intervalos de servicio	91	Desbloquear y bloquear		véase Etanol (combustible)	349
indicaciones en la pantalla	76, 78	con el conmutador del cierre centralizado .	109	Easy Connect	97
pantalla	73	con Keyless Access	110	EDS	
testigos de control y de advertencia	94	por control remoto	109	véase Bloqueo electrónico del diferencial .	317
utilizar con el volante multifunción	93	puertas	116	Electrolito	368
utilizar con la palanca del limpiacristales .	93	Desecho		Elevalunas eléctricos	121
Cuadro general (volante a la derecha)	9	pretensores del cinturón	22	Elevar el vehículo	47
Cuadro general (volante a la izquierda)	8	Desgaste de los neumáticos	375	Embellecedor de la rueda	45
Cuentakilómetros	73, 74	Detección del cansancio	81	quitar	45
parcial	77	Diésel		Embrague (testigo)	279
total	77	aceite del motor	358	Emergencias	
Cuentarrevoluciones	73, 74, 87	filtro de partículas	354	cables de emergencia	51
Cuidado del vehículo		precalentamiento	263	cambiar la batería	368
posición de servicio de las escobillas	49	Difusores de aire	172	cambiar una rueda	44
D		Dimensiones del vehículo	404	herramientas de a bordo	41
DAB	201	Dirección		intermitentes de emergencia	132
véase: RADIO	203	ayuda al control de la dirección	281	kit antipinchazos	41
Datos del motor	402	dirección electromecánica	281	remolque de emergencia del vehículo	54
Datos de viaje	78	testigo de control	281	sustituir un fusible fundido	60
		Dirección electromecánica	281	Emergency Assist	
		testigo	281	véase Asistente para emergencias	309

Emisora			
fijar un nombre de emisora	202		
Encender las luces	126		
Encender y apagar el contacto	263		
Encendido	263		
Entrada USB/AUX-IN	261		
Equilibrado de las ruedas	373		
Equipamientos	165, 391		
Equipos de seguridad	12		
ESC			
control electrónico de estabilidad	317		
freno multicolisión	319		
modo Sport	320		
Escobillas limpiaparabrisas			
limpieza	387		
Escobillas limpiaparabrisas y limpialuneta			
cambio	50		
limpieza	50		
posición de servicio	49		
Espejo de cortesía	141		
Espejos retrovisores			
ajustar los retrovisores exteriores	139		
Estabilización del conjunto vehículo tractor y remolque	337		
Estacionar	321		
Etanol (combustible)	349		
Event Data Recorder	394		
F			
Factores que influyen negativamente en una conducción segura	11		
Fallo en el funcionamiento			
cambio automático	276		
Faros			
cambiar una lámpara	62		
lavafaros	137		
viajes al extranjero	134		
Faros antiniebla con función luz de cornering ..	131		
Faros Full-LED	62		
Filtro de partículas	354		
Filtro de polvo y polen	166		
FM	201		
Freno de estacionamiento			
conectar	313		
conexión automática	314		
desconectar	313		
desconexión automática	314		
función de freno de emergencia	314		
Freno de estacionamiento electrónico	313		
testigo	311		
Freno de mano	315		
véase también Freno de estacionamiento electrónico	313		
Freno multicolisión	319		
Frenos	311		
asistente de frenado	317		
freno de estacionamiento electrónico	313		
función de freno de emergencia	314		
líquido de frenos	364		
pastillas de freno nuevas	311		
servofreno	311		
Front Assist			
véase Sistema de asistencia a la frenada de emergencia	291		
Full Link	191		
ajustes	194		
vinculación	194		
Funcionamiento en invierno			
batería	366		
cadenas para la nieve	377		
diésel	349		
eyectores térmicos del lavaparabrisas	137		
lavafaros	137		
neumáticos	376		
sal en las calles	138		
Función antiaprisionamiento			
cortinilla parasol (techo de cristal)	125		
techo de cristal	125		
ventanillas	122		
Función Auto Hold	315		
Función de asistencia en descenso	278		
Función de confort de los intermitentes	129		
Función de freno de emergencia	314		
Fusibles	58		
caja de fusibles	59, 60		
distinción mediante colores	59		
preparativos para sustituirlos	60		
reconocer fusibles fundidos	60		
sustituir	60		
G			
GALA (volumen en función de la velocidad) ..	187		
Gancho de remolque			
colocar en posición de reserva	339		
comprobación de seguridad	341		
montar	340		
retirar	342		
Ganchos para bolsas	156, 163		
Garantía	385		
Gases de escape	353		

Gas natural	350	Iluminación exterior		Indicador de la temperatura	
GNL	346	cambiar una lámpara	62	del líquido refrigerante del motor	90
indicador de nivel de combustible	89	Indicación de las marchas	280	exterior	76
particularidades	346	Indicaciones de seguridad		Indicador del nivel de combustible	87
repostar	346, 350	airbags laterales	29	testigo de control	87
tapón del depósito de combustible	346	airbags para la cabeza	30	Indicador de los datos de viaje	78
Gasóleo		preensores del cinturón	22	Indicador multifunción	78
filtro de partículas	354	utilización de los asientos para niños	33	Índice de cetano (combustible diésel)	349
precalentamiento	263	utilización de los cinturones de seguridad ..	18	Inmovilizador electrónico	117, 267
repostar	349	Indicaciones en la pantalla	78	Inspección	358, 382
Gasolina		ACT	286	Interferencias causadas por teléfono móvil ..	181
aditivos	348	advertencia de velocidad	77	Intermitentes de emergencia	132
filtro de partículas	354	control adaptativo de velocidad	297	Interrupción de llave	27
repostar	348	control de los neumáticos	379	Intervalos de mantenimiento	358
Gato	41	cuadro de instrumentos	76	Intervalos de servicio	91
puntos de colocación	47	cuentakilómetros	77	ISOFIX	36
Gestión de cilindros activa (ACT)		ECO	77		
indicación del estado	76	estado de la gestión de cilindros activa		J	
Gestión de la energía	369	(ACT)	76	Juego de llaves del vehículo	104
Gestión del motor	353	hora	85	Juego de reparación para neumáticos	41
testigo de control	353	indicación de la brújula	77	<i>véase también</i> Kit antipinchazos	41
Gestión electrónica del par motriz (XDS)	318	intervalos de servicio	91	Jukebox (SSD)	223
Guantera	162	letras distintivas del motor	77		
H		mensajes de advertencia y de información ..	80	K	
Herramientas de a bordo	41	posiciones de la palanca selectora	76, 273	Keyless-Entry	
Hora		puertas, capó del motor y portón del male-		<i>véase</i> Keyless Access	110
ajustar	78, 85	tero abiertos	76	Keyless-Exit	
		recomendación de marcha	76	<i>véase</i> Keyless Access	110
I		SEAT Drive Profile	282	Keyless Access	
Identificación de los combustibles	348	señales de tráfico	82	desbloquear y bloquear el vehículo	110
Iluminación de ambiente	135	Sistema de asistencia a la frenada de		Keyless-Entry	110
Iluminación del cuadro de instrumentos	134	emergencia (Front Assist)	291	Keyless-Exit	110
		temperatura exterior	76	particularidades	112
		Indicador de intervalos de servicio	383		

poner el motor en marcha	265	Limpiarparabrisas	136	luces de lectura	135
Press & Drive	264	ejectores de lavado térmicos	137	luces interiores	135
Kick-down		funciones	137	luz antiniebla	128
cambio automático	276	levantar la escobilla	49	luz de autopista	127
perfil de conducción	284	particularidades	136	luz de carretera	126
Kit antipinchazos	41	posición de servicio	49	luz de cruce	126
componentes	43	recoger la escobilla	49	luz de giro	131
comprobación transcurridos 10 minutos ...	44	sensor de lluvia	138	luz de posición	126
inflado del neumático	43	sistema lavafaros	137	luz diurna	127
sellado del neumático	43	Limpieza		mando de las luces	126
L		aparatos de limpieza de alta presión	386	palanca de intermitentes	129
Lámpara del faro antiniebla	65	cuidados especiales	389	palanca de luz de carretera	129
Lámparas fundidas		exterior del vehículo	387	regulación del alcance de las luces	133
cambiar una lámpara	62	interior del vehículo	388	señales acústicas	126
Lámparas posteriores en la carrocería		lavar el vehículo	386	testigos de control y de advertencia	126
desmontar el piloto posterior	66	Líquido de frenos	364	Luces posteriores en el portón trasero	
Lane Assist	304	Líquido refrigerante del motor	362	desmontar el portalámparas	67, 68
testigo de control y de advertencia	305	comprobar el nivel	363	Luz trasera antiniebla	
Launch-control (cambio automático)	277	especificaciones	362	testigo de control	126
Lavacristales	365	G12evo	362		
Lavaparabrisas	136	G12 plus-plus	362	LL	
Lavar el vehículo		G13	362	Llantas	
aparatos de limpieza de alta presión	386	indicador de temperatura	90	cambiar una rueda	44
conservación exterior del vehículo	386	testigo de advertencia	90	Llave para las ruedas	41
Leaving Home	131	testigo de control	90	Llave por control remoto	
Letras distintivas del motor		Luces	126	desbloquear y bloquear	109
mostrar	78	antiniebla con función luz de cornering	131	Llaves	
Levantar el vehículo	47	AUTO	127	asignar una llave	104
Levas de cambio (cambio automático)	275	cambiar una lámpara	62	cambiar la pila	106
Light Assist	130	coming home	131	desbloquear y bloquear	109, 117
Limpiacristales		conmutador	127	indicaciones para el conductor (contacto	
palanca del limpiacristales	136	encender y apagar	127	mecánico)	268
Limpiapulneta	136	iluminación de los instrumentos	134	llave del vehículo	104
		iluminación de los mandos	134	llave de repuesto	104
		leaving home	131		

mando a distancia	104	requisitos para soportes de datos	210	My Beat	268
sincronizar	106	seleccionar pista	218	parar el motor	266
Llenar el depósito	345	MEDIA		poner el motor en marcha	265
M		ajustes	228	poner el motor en marcha con Press & Drive	265
Maletero	119, 148	Medio ambiente		precalentar el motor	265
bandeja enrollable	151	compatibilidad medioambiental	395	Móvil	392
bolsa de red	155	conducción ecológica	286	Multimedia	261
desbloqueo de emergencia	120	repostar	345	My Beat	268
guardar la bandeja	150, 152	Menú Servicio			
luz del maletero	135	hora	78	N	
red de separación	157, 158	indicador de intervalos de servicio	78	Navegación	229
suelo variable del maletero	153	letras distintivas del motor	78	actualizar e instalar los datos de navegación	230
Mando a distancia		reiniciar el servicio de aceite	78	ajustes	240
véase Llaves	104	reiniciar Trip	78	boletines de tráfico [TRAFFIC]	237
Mandos en el volante	100	Mesita plegable	163	cambiar vista	236
Mandos para las ventanillas	121	MirrorLink	195	destinos especiales [POI]	235
Manecilla de la puerta	117	Mobile Signal Amplifier	261	importar vCards	239
Manecilla interior de la puerta	71	Modificaciones técnicas	392	indicación de las señales de tráfico	239
Manejo por voz		Modo de conducción	283	indicaciones y símbolos	231
idiomas disponibles	188	Modo de inercia	278	introducción del destino	232
Mantenimiento		Modo Sport	320	menú principal	231
véase Servicio	382	Montaje posterior		mis destinos	234
Marcha atrás [cambio automático]	273	dispositivo de remolque	343	navegación con imágenes	239
Masas remolcables		Motor		navegación Offroad	242
cargar el remolque	335	arrancar	263	navegación predictiva	238
Media		arrancar [indicación para el conductor con el contacto mecánico]	268	ruta	233
cambiar de pista	217	arranque asistido	51	seleccionar el destino en el mapa	232
cambiar la fuente Media	216	precalentamiento	263	ventana adicional	236
CD o DVD ilegible	220	rodaje	285	Navegación Offroad	242
derechos de autor	210	ruidos	265	Neumáticos	
indicaciones y símbolos	216	sistema Start-Stop	269	accesorios	372
menú principal	214	Motor y encendido		cambiar	44
modos de reproducción	215	arranque de emergencia	268	indicadores de desgaste	375
orden de reproducción	214	desconexión automática del encendido	264		

neumáticos nuevos	372	reducción del volumen	181	Presión de inflado de los neumáticos	373
objetos extraños insertados	371	remolcar	53, 56	Presión del aceite del motor	
presión de los neumáticos	373	Pedales	13, 15	testigo de control	360
rodadura unidireccional	49	Peligros por no utilizar el cinturón de seguridad	19	Press & Drive	
sigla de velocidad	372	Perfil de conducción	283	poner el motor en marcha	265
sujetos a rodadura unidireccional	371	Perfil del neumático	375	pulsador de arranque	264
vida útil	373	Perfiles de información	74	Pretensores del cinturón	22
Neumáticos de invierno	376	Pesos	401	testigo de control	25
tracción total	285	Piezas de repuesto	391	Productos para la conservación del vehículo	385
Nombres de emisora	202	Pila	106	Profundidad del dibujo de los neumáticos	375
Notificación de servicio: consultar	91	Pilotos traseros		Propiedades de los aceites	359
Número de plazas	13	cambiar una lámpara	62	Protección del sol	141
O		Pintura del vehículo		Puertas	116
Octanaje (gasolina)	348	conservación	387	seguro para niños	118
P		Plazas del vehículo	13	Puesto de conducción	
Palanca de intermitentes	129	Portabebidas		cuadro general	71
Palanca de luz de carretera	129	portabotellas	164	Pulsador de arranque	264
Palanca selectora (cambio automático)		Portabebidas delantero	164	Pulsadores giratorios	181
desbloqueo de emergencia	280	Portadatos	400	R	
posiciones	273	Portaequipajes de techo	159	Radio	
Pantalla	73	fijar las barras transversales	160	cambio de frecuencia	201
Pantalla de la radio: limpiar	388	Portaobjetos	162	indicaciones e iconos	201
Pantalla del cuadro de instrumentos	74, 76	cajones	163	memorizar logotipos de las emisoras	205
Parasoles	141	documentación de a bordo	162	menú principal	201
Par de apriete		en el lado del acompañante	162	teclas de memoria	205
tornillos de rueda	49	guanteras	162	RADIO	
ParkPilot		luz de la guantera	135	ajustes	208
véase Ayuda de aparcamiento ..	322, 323, 327	mesita plegable	163	emisoras adicionales DAB	203
Particularidades		otros portaobjetos	163	estándares de transmisión DAB	203
arrancar por remolcado	53	Portón trasero	119, 120	fijar un nombre de emisora	202
conducción con remolque	336	Posición correcta	12	funcionamiento DAB	203
modo AUX	222	conductor	12	indicación de los nombres de las emisoras	202
		Pre calentamiento	263	información de emisora DAB	203
		Pre calentador el motor	265		

información de tráfico (TP)	207	Regulador de velocidad	289	requisitos técnicos	332
memorias DAB	203	manejo	290	retrovisores exteriores	333
presentación DAB	203	testigo de control y de advertencia	289	toma de corriente	334
radiotexto DAB	203	Relojes		Reparación de neumáticos	41
radiotexto (RDS)	202	poner en hora	85	Reposacabrazos centrales	147
RDS	202	Remolcar el vehículo	53, 55	Reposacabezas	144
reproducción automática (SCAN)	207	argolla de remolque delantera	56	Repostar	
seguimiento de emisoras DAB en FM	203	argolla de remolque trasera	57	abrir la tapa del depósito	345
seguimiento de emisoras por RDS	202	barra de remolque	54	gas natural	346
seleccionar, sintonizar y memorizar emisoras	206	cable de remolque	54	indicador del depósito de gas	89
servicios adicionales DAB	203	cambio automático	54, 55	indicador del nivel de combustible	87
Radioteléfonos	392	cambio manual	54, 55	testigo de control	87
Radiotexto (RDS)	202	con dispositivo de remolque	54	Respaldo del asiento del acompañante	
RDS	202	particularidades	53, 56	abatir	145
RDS regional	202	prohibición de remolcado	54	levantar	145
seguimiento automático de emisoras	202	tracción total	54	Respaldo del asiento trasero	
Rear View Camera	327	Remolque	330, 338	abatir	146
Recambios	391	ajustar los faros	336	levantar	146
Recambios Originales SEAT	384	alarma antirrobo	334	Retrovisor	
Recirculación de aire	172	anomalía en el funcionamiento	333	interior antideslumbrante	139
Recomendación de marcha	280	ayuda de aparcamiento	326, 327	<i>véase también</i> Espejos retrovisores	139
Reconocimiento de las señales de tráfico	239	cable de remolque	333, 334	Retrovisores exteriores	
Red de separación	157, 158	cargar	335	ajustes	139
Red para equipaje		carga vertical sobre el acoplamiento	331, 335	calefactables	139
maletero	155	conducción con remolque	336	circular con un remolque	333
Reducción catalítica selectiva	351	conectar	333, 343	plegar	139
Regulación antipatinaje	317	enganchar	333	Retrovisor interior	
Regulación de la distancia		estabilización del conjunto vehículo tractor		antideslumbrante	139
<i>véase</i> Control adaptativo de velocidad	295	y remolque	337	Rodaje	
Regulación del alcance de las luces	133	luces traseras	333, 334	motor nuevo	285
Regulación dinámica del alcance de las luces	133	luces traseras LED	333, 334	neumáticos nuevos	371
		masas remolcables	335	pastillas de freno nuevas	311
		montar posteriormente un dispositivo de remolque	343	Rueda de emergencia	380
		ojal de seguridad	343		

Ruedas			
cadenas para la nieve	377		
cambiar	44, 48		
embellecedor de rueda	45		
intercambio	375		
rueda de emergencia	380		
ruedas nuevas	372		
tornillos de rueda	376		
Ruidos			
control adaptativo de velocidad	295		
ESC	317		
freno de estacionamiento	313		
frenos	311		
neumáticos	372, 376		
repostar gas natural	346		
S			
Safe	267		
SEAT Digital Cockpit	74		
mapa de navegación	75		
perfiles de información	74		
SEAT Drive Profile	282		
SEAT Media Control	198		
transmisión de datos y funciones de control	199		
SEAT Service Mobility	385		
Seguimiento de emisoras	202		
Seguridad			
asientos para niños	31		
conducción segura	11		
seguridad infantil	31		
Seguro para niños			
elevallunas eléctricos	121		
Sensor de lluvia	138		
control de la función	138		
Sensor de radar	293, 297		
Sentido de giro			
neumáticos	49		
Señal acústica			
cinturón de seguridad sin abrochar	16		
luces	126		
testigos de control y de advertencia	94		
Señales de tráfico			
visualización en la pantalla	82		
Servicio			
comprobante del Servicio	382		
condiciones de uso	383		
conjuntos de servicios	384		
inspección	382		
plan de Mantenimiento digital	382		
servicio de cambio de aceite	382		
servicio fijo	382		
servicio flexible	382		
servicios	382		
trabajos de servicio	382		
Servicio de inspección	358		
Servicio de Movilidad de SEAT	385		
Servodirección			
véase Dirección electromecánica	281		
Set antipinchazos	41		
Sigla de velocidad	372		
Símbolo de la llave inglesa	91		
Símbolos de advertencia			
véase Testigos de control y de advertencia	94		
Sistema antibloqueo	317		
Sistema de airbags	23		
activación	24		
airbags frontales	25		
desactivación del airbag frontal	27		
descripción	23		
funcionamiento	24		
testigo de control	25		
Sistema de alarma antirrobo	114		
Sistema de aparcamiento			
véase Ayuda de aparcamiento	322, 323, 327		
Sistema de asistencia a la frenada de emergencia			
anomalía en el funcionamiento	291		
desactivar temporalmente	294		
indicaciones en la pantalla	291		
limitaciones del sistema	294		
manejo	293		
sensor de radar	293		
Sistema de asistente de marcha atrás	327		
Sistema de aviso de salida del carril			
véase Lane Assist	304		
Sistema de cierre y arranque Keyless Access			
véase Keyless Access	110		
Sistema de control de emisiones			
testigo de control	353		
Sistema de control de los neumáticos	378		
Sistema de depuración de gases de escape			
AdBlue	351		
catalizador	354		
filtro de partículas	354		
Sistema de desbloqueo selectivo	109		
Sistema de detección de señales de tráfico ..	82		
advertencia de velocidad	83		
daños en el parabrisas	84		
funcionamiento	82		
funcionamiento limitado	84		
remolque	84		
visualización en la pantalla	82		
Sistema de frenos			
testigo de advertencia	311		

Sistema de información para el conductor			Sistema ISOFIX	36
cronómetro	86		Sistema portaequipajes	159
Sistema de infotainment	97		Sistemas de asistencia	
Sistema de precalentamiento			ACC	295
testigo de control	353		asistente para atascos	307
Sistema de refrigeración			asistente para emergencias (Emergency Assist)	309
comprobar el líquido refrigerante	363		ayuda de aparcamiento Plus	323
reponer líquido refrigerante	363		ayuda de aparcamiento posterior	327
Sistema de seguridad Safe	113		conectar	94
Sistema Infotainment	175		control adaptativo de velocidad	295
acceso a Internet	200		control de los neumáticos	378
actualizar los datos de navegación	229		desconectar	94
ajustes Bluetooth®	259		detección del cansancio	81
ajustes de fábrica	185		frenada de emergencia (Front Assist)	291
ajustes de FM, AM, DAB)	208		función Auto Hold	315
ajustes de imágenes	228		indicador de control de los neumáticos	379
ajustes del manejo por voz	190		regulador de velocidad	289
ajustes del sistema	185		sistema de detección de señales de tráfico	82
ajustes de Media	228		Sistemas de control de los neumáticos	
ajustes de navegación	240		indicador de control de los neumáticos	379
ajustes de teléfono	259		Sistema Start-Stop	
ajustes de volumen y sonido	187		desconectar y conectar	271
ajustes DVD	227		el motor arranca por sí mismo	269
ajustes perfil de usuario	260		el motor no se apaga	269
ajustes WLAN	225		funcionamiento	269
audio Bluetooth®	222		indicaciones para el conductor	269
audio WLAN	225		parar y arrancar el motor	269
AUX-IN	221		testigos	269
botón desplazable	183		Sistema Top Tether	36, 38, 39
botones de función	182		SMS	257
buscar en listas	183		SSD	
cambiar el volumen	182		véase Jukebox (SSD)	223
casillas de verificación	182		Start-Stop	269
compartir una conexión WLAN	199		Suelo del maletero	153
		configuración inicial	185	
		cuadro general del equipo	177, 178	
		desplazar (pantalla)	183	
		distribución del sonido (Balance y Fader)	187	
		DVD	226	
		encender y apagar	182	
		indicación de las señales de tráfico	239	
		indicaciones de seguridad	175	
		indicaciones generales para el manejo	181	
		información de tráfico	207	
		introducción de texto	184	
		Jukebox (SSD)	223	
		logotipos de las emisoras	205	
		manejo por voz	188	
		máscara de entrada	184	
		menú principal Imágenes	227	
		menú Vehículo	244	
		modo Radio	201	
		modo Teléfono	249	
		navegación	229	
		pantalla táctil	182	
		pulsadores giratorios	181	
		reproducción automática (SCAN)	207	
		reproductor de CD o DVD	219	
		seleccionar, sintonizar y memorizar emisoras	206	
		supresión del sonido (mute)	182	
		tarjeta de memoria	220	
		teclado en la pantalla	184	
		teclas del infotainment	181	
		teclas de memoria	205	
		tiempo de espera	182	
		USB	220	
		Wi-Fi Protected Setup (WPS)	200	
		WLAN	199	

Suelo variable del maletero	153	Testigos de control y de advertencia	94	Tomas de corriente	
T		aceite del motor	360	remolque	334
Tapa del depósito de combustible		adBlue	351	Top Tether	36, 38, 39
abrir y cerrar	345	airbags	27	Tornillos de rueda	46, 376
Tapón del depósito de combustible		alternador	367	antirrobo	46
abrir y cerrar	345	ASR	317, 320	capuchones	45
Tarjeta de memoria	220	bloqueo de la columna de dirección	281	par de apriete	49
Tecla de bloqueo	274	cambio	273	TP (información de tráfico)	207
Teclas del infotainment	181	cambio de marchas	279	Trabajos de reparación	391
Techo de cristal	123	cinturón de seguridad	16	Tracción total	285
anomalía en el funcionamiento	123	control adaptativo de velocidad	296	cadenas para la nieve	286
función antiaprisionamiento	125	control de emisiones	353	neumáticos de invierno	285
Techo panorámico	124	dirección electromecánica	281	remolcado	54
Techo panorámico corredizo		EDS	317	Trampilla para transporte de objetos largos .	156
véase Techo de cristal	123	ESC	317, 320	Transferencia de datos	191
Telas: limpiar	388	filtro de partículas	353, 354	Transporte de niños	31
Teléfono		freno de estacionamiento electrónico	311	Transporte de objetos	
agenda	255	gestión del motor	353	argollas de amarre	154
ajustes	259	Lane Assist	305	bolsa de red	155
ajustes de Bluetooth®	259	líquido refrigerante del motor	90	cargar el remolque	335
ajustes del perfil de usuario	260	luces	126	colocar el equipaje	148
emparejar el teléfono móvil	251	pisar el freno	291, 296	colocar la carga	148
favoritos (acceso rápido a la agenda)	258	regulador de velocidad (GRA)	289	conducción con remolque	336
indicaciones y símbolos	253	repostar	87, 345	ganchos para bolsas	156
información general	249	reserva de combustible	87	portaequipajes de techo	159
introducir número de teléfono	254	señal acústica	94	remolque	330
listas de llamadas	258	Sistema antibloqueo ABS	317	sistema portaequipajes	159, 161
lugares con normativas especiales	250	sistema de airbags	25	trampilla para transporte de objetos lar-	
Manejo por voz	188	sistema de control de los neumáticos	378	gos	156
mensajes cortos (SMS)	257	sistema de frenos	311	Triángulo de preseñalización	132
menú principal	252	sistema de precalentamiento diésel	353	Túnel de lavado automático	386
perfiles Bluetooth®	250	Start-Stop	269	desconectar la función Auto Hold	315
Teléfonos móviles	392	Tiptronic (cambio automático)	273, 275	Tyre Mobility System	
Tensado del cinturón	22	Toma de corriente	165	véase Kit antipinchazos	41
		Toma multimedia AUX-IN	162		

U

USB	261
conectar un soporte de datos externo	220
mensajes de error	221

V

Vadeo de calzadas inundadas	288
Vano motor	355, 358
aceite del motor	361
apertura y cierre	357
batería	366
depósito limpiacristales	365
líquido de frenos	364
líquido refrigerante	362, 363

Vehículo

datos distintivos	400
desbloquear y bloquear con Keyless Access	110
elevar	47
estacionar en pendientes	321
estacionar en subidas	321
número de bastidor	400
número identificativo	400
portadatos	400

Ventanillas

apertura de confort	121
cierre de confort	121
eléctricas	121
funcionamiento automático	122
subida/bajada automática	122

Viajes al extranjero

faros	134
gasolina	288

Vigilancia del habitáculo y sistema antirrobo	
activación	115
Vista exterior	7
Vista interior	10
Visualización de las señales de tráfico en el cuadro de instrumentos	
activar	83
desactivar	83
Volante	
ajustar	15
levas de cambio (cambio automático)	275
mandos	100
Volante multifunción	
con control por voz	100

W

Wireless Charger	261
WLAN	199
conectar fuente de audio externa	225

X

XDS	318
-----------	-----

SEAT S.A. se preocupa constantemente por mantener todos sus tipos y modelos en un desarrollo continuo. Por ello le rogamos que comprenda que, en cualquier momento, puedan producirse modificaciones del vehículo entregado en cuanto a la forma, el equipamiento y la técnica. Por esta razón, no se puede derivar derecho alguno basándose en los datos, las ilustraciones y descripciones del presente Manual.

Los textos, las ilustraciones y las normas de este manual se basan en el estado de la información en el momento de la realización de la impresión. Salvo error u omisión, la información recogida en el presente manual es válida en la fecha de cierre de su edición.

No está permitida la reimpresión, la reproducción o la traducción, total o parcial, sin la autorización escrita de SEAT.

SEAT se reserva expresamente todos los derechos según la ley sobre el "Copyright". Reservados todos los derechos sobre modificación.



Este papel está fabricado con celulosa blanqueada sin cloro.

Español_5F0012760BN (11.19)



5F0012760BN

